

• Sturm!

нас рекомендуют друзья



hanskonner

professionelle qualität

Содержание

1BATTERYSYSTEM	5	ПЕРФОРАТОРЫ АККУМУЛЯТОРНЫЕ	57
UNIBATTERY	14	БЕТОНОЛОМЫ	58
ЭЛЕКТРОИНСТРУМЕНТ	19	ЗУБИЛА (ДОЛОТА) SDS+/ SDS MAX	59
АККУМУЛЯТОРНЫЕ ШУРУПОВЕРТЫ	19	КОРОНКИ ПО БЕТОНУ SDS+	60
АККУМУЛЯТОРНЫЕ ГАЙКОВЕРТЫ И ВИНТОВЕРТЫ	26	БУРЫ SDS+	61
АККУМУЛЯТОРНЫЕ ОТВЕРТКИ	28	МАШИНЫ ШЛИФОВАЛЬНЫЕ УГЛОВЫЕ	65
СЕТЕВЫЕ ГАЙКОВЁРТЫ	28	МАШИНЫ УГЛОШЛИФОВАЛЬНЫЕ АККУМУЛЯТОРНЫЕ	72
АККУМУЛЯТОРНЫЕ СТЕПЛЕРЫ	28	СТАНКИ ДЛЯ КРЕПЛЕНИЯ УШМ	73
АККУМУЛЯТОРНЫЕ КУСТОРЕЗЫ	28	НАСАДКА ЦЕПНАЯ ПИЛА	73
СЕТЕВЫЕ ДРЕЛИ-ШУРУПОВЁРТЫ	31	ШТРОБОРЕЗЫ	73
СЕТЕВЫЕ УДАРНЫЕ ДРЕЛИ	33	ОСНАСТКА ДЛЯ ШЛИФОВАНИЯ И ПОЛИРОВАНИЯ	74
СЕТЕВЫЕ БЕЗУДАРНЫЕ ДРЕЛИ	34	КОРЩЕТКИ ДЛЯ УШМ	74
ДРЕЛИ МИКСЕРЫ И НИЗКОБОРОТИСТЫЕ ДРЕЛИ	34	ШЛИФОВАЛЬНЫЕ КРУГИ	75
МИКСЕРЫ	35	ОТРЕЗНЫЕ ДИСКИ ПО МЕТАЛЛУ	76
НАСАДКИ ДЛЯ МИКСЕРОВ	35	ЧАШКИ АЛМАЗНЫЕ	76
АКСЕССУАРЫ ДЛЯ ЭЛЕКТРОИНСТРУМЕНТА	36	АЛМАЗНЫЕ ДИСКИ	77
БИТЫ	36	ГРАВЕРЫ	79
БИТЫ ДЛЯ КРОВЕЛЬНЫХ САМОРЕЗОВ	36	АКСЕССУАРЫ ДЛЯ ГРАВЕРОВ	79
НАБОРЫ БИТ И СВЕРЛ	37	ПОЛИРОВАЛЬНЫЕ МАШИНЫ	81
КОРЩЕТКИ ДЛЯ ДРЕЛИ	37	ЭКСЦЕНТРИКОВЫЕ ШЛИФОВАЛЬНЫЕ МАШИНЫ	83
БИТЫ И АДАПТЕРЫ	37	АКСЕССУАРЫ ДЛЯ ПОЛИРОВАЛЬНОЙ МАШИНЫ HAG918СРЕ	83
СВЕРЛА ПО БЕТОНУ	38	ВИБРАЦИОННЫЕ ШЛИФОВАЛЬНЫЕ МАШИНЫ	86
СВЕРЛА ПО СТЕКЛУ И КАФЕЛЮ	38	ЩЕТОЧНАЯ ШЛИФОВАЛЬНАЯ МАШИНА	86
НАБОРЫ ФРЕЗ	38	ДЛЯ ШЛИФОВАНИЯ СТЕН И ПОТОЛКА	88
ФРЕЗЫ ТВЕРДОСПЛАВНЫЕ ПО ДЕРЕВУ	39	ЩЕТКИ ДЛЯ ЩЕТОЧНЫХ ШЛИФМАШИН	88
СВЕРЛА ПО ДЕРЕВУ	42	ЛЕНТОЧНЫЕ ШЛИФОВАЛЬНЫЕ МАШИНЫ	89
УДЛИНИТЕЛИ ДЛЯ ПЕРОВЫХ СВЕРЛ	42	ШЛИФЛЕНТЫ	89
КОРОНКИ ПО ДЕРЕВУ	43	АКСЕССУАРЫ ДЛЯ ШЛИФОВАЛЬНЫХ МАШИН	89
СВЕРЛА СТУПЕНЧАТЫЕ	44	УДЛИНИТЕЛИ ЭЛЕКТРИЧЕСКИЕ СИЛОВЫЕ	90
НАБОРЫ СВЕРЛ	44	ДЕРЕВООБРАБАТЫВАЮЩИЙ ИНСТРУМЕНТ	91
БИМЕТАЛЛИЧЕСКИЕ КОРОНКИ	45	РУБАНКИ	91
КОРОНКИ АЛМАЗНЫЕ ПО СТЕКЛУ И КЕРАМИЧЕСКОЙ ПЛИТКЕ	45	НОЖИ ДЛЯ РУБАНКА	92
ХВОСТОВИКИ ДЛЯ БИМЕТАЛ. КОРОНОК	45	АККУМУЛЯТОРНЫЕ СТЕПЛЕРЫ	92
КОРОНКИ АЛМАЗНЫЕ ПО КЕРАМОГРАНИТУ	45	МНОГОФУНКЦИОНАЛЬНЫЕ УСТРОЙСТВА	93
СВЕРЛА ПО МЕТАЛЛУ	46	ШЛИФОВАЛЬНАЯ ОСНАСТКА ДЛЯ МФУ	93
СВЕРЛА ОПАЛУБОЧНЫЕ МОНТАЖНЫЕ	47	ПИЛЫ ДЛЯ МФУ	94
ТИСКИ	47	НАБОР НАСАДОК ДЛЯ МФУ	94
СТОЙКИ ДЛЯ ДРЕЛИ	47	ПИЛЫ ЦИРКУЛЯРНЫЕ	97
ПЕРФОРАТОРЫ	49	ПИЛА ЦИРКУЛЯРНАЯ ПОГРУЖНАЯ	99
ПЕРФОРАТОРЫ SDS-MAX	49	НАПРАВЛЯЮЩАЯ ДЛЯ ПОГРУЖНОЙ ПИЛЫ	99
ПЕРФОРАТОРЫ SDS-PLUS	51	ПИЛЬНЫЕ ДИСКИ ДЛЯ ЦИРКУЛЯРНЫХ И ТОРЦОВОЧНЫХ ПИЛ, СТАНКОВ	100
		АКСЕССУАРЫ ДЛЯ ДЕРЕВООБРАБАТЫВАЮЩЕГО ИНСТРУМЕНТА	100

Пильные диски мультirez	102
Пилы сабельные	102
Полотна для сабельных пил	102
Фрезеры	104
Электролобзики	107
Пилки для лобзиков	109

КРАСКОРАСПЫЛИТЕЛИ ЭЛЕКТРИЧЕСКИЕ 113

МОЙКИ И ОПРЫСКИВАТЕЛИ 116

Мойки	116
Аксессуары для моек	117
Опрыскиватели	118

НАСОСЫ 120

Насосы вибрационные	120
Дренажные насосы высокой производительности	122
Дренажные насосы в корпусе из нержавеющей стали	122
Дренажные насосы 3 в 1	122
Дренажные насосы 2 в 1	123
Дренажные насосы в пластиковом корпусе	123
Дренажные насосы со встроенным поплавком	124
Насосы погружные скважинные центробежные	125
Насосы погружные скважинные винтовые	126
Насосы погружные фекальные	126
Насосные станции	127
Насосы для фонтана	129
Насосы повысительные циркуляционные	130
Насосы поверхностные	130
Автоматические контроллеры давления	131
Аксессуары для насосов	131

ИНСТРУМЕНТ РАЗЛИЧНОГО НАЗНАЧЕНИЯ 134

Фены технические	134
Паяльники	135
Зарядные и пуско-зарядные устройства	135
Аппараты для сварки пластиковых труб	137
Аксессуары для сварки пластик. труб	137
Пистолеты термоклеевые	138
Клеевые стержни	138
Мультиметры	138
Пылесосы моющие	140

СТАНКИ 142

Торцовочные пилы	142
Отрезные пилы	142
Ленточная пила	142
Полотна для ленточной пилы BSM3314P	142
Плиткорезные станки	144
Станки деревообрабатывающие	145
Аксессуары для деревообработки	145
Портативные распиловочные станки	145
Сверлильные станки	146
Станочные светильники	146
Портативные рейсмусы	146
Аксессуары для сверлильных станков	146
Точильно-шлифовальные станки	148
Аксессуары для точильных станков	149
Специализированные заточные станки	150

СИЛОВАЯ ТЕХНИКА 151

Сварочные аппараты	153
Магниты для сварки	156
Аксессуары для сварки	157
Сварочные маски	160
Аксессуары для масок сварщика	162
Бензогенераторы	164
Воздушные компрессоры масляные	166
Воздушные компрессоры безмасляные	168
Компрессор аккумуляторный	169
Пневматическое оборудование	169
Расходные материалы для степлера	169
Аксессуары для компрессоров	170
Набор пневмоинструмента	170
Пистолеты	170
Аксессуары для компрессоров	171
Шланг удлинитель для компрессора	171
Фильтр	171
Пневмофитинг	171
Мини-масленка	171
Краскопульт для компрессора	172
Компрессор автомобильный	172
Газовые тепловые пушки	173
Галогеновые инфракрасные обогреватели	174
Кварцевые инфракрасные обогреватели	174

ИНФРАКРАСНЫЕ ОБОГРЕВАТЕЛИ	174	БЕНЗОМОТОРНАЯ ТЕХНИКА	212
ТЕПЛОВЫЕ ПУШКИ ЭЛЕКТРИЧЕСКИЕ	175	МОТОБЛОКИ	212
ТЕПЛОВЫЕ ПУШКИ ДИЗЕЛЬНЫЕ	177	НАВЕСНОЕ ОБОРУДОВАНИЕ ДЛЯ МОТОБЛОКОВ	214
ТЕПЛОВЕНТИЛЯТОРЫ	178	КУЛЬТИВАТОРЫ БЕНЗИНОВЫЕ	218
МАСЛЯНЫЕ РАДИАТОРЫ	179	КУЛЬТИВАТОРЫ ЭЛЕКТРИЧЕСКИЕ	219
КОНВЕКЦИОННЫЕ ОБОГРЕВАТЕЛИ	179	МОТОПОМПЫ	219
ВЕНТИЛЯТОРЫ ЭЛЕКТРИЧЕСКИЕ	181	ВОЗДУХОДУВКИ БЕНЗИНОВЫЕ	220
ВОДОНАГРЕВАТЕЛИ	182	МОТОБУРЫ	220
СНЕГОУБОРОЧНАЯ ТЕХНИКА	183	АКСЕССУАРЫ ДЛЯ МОТОБУРОВ	221
САДОВО-ПАРКОВАЯ ТЕХНИКА	186	ДВИГАТЕЛИ ДЛЯ БЕНЗИНОВОЙ ТЕХНИКИ	222
ТРИММЕРЫ БЕНЗИНОВЫЕ	186	СТРОИТЕЛЬНАЯ ТЕХНИКА	224
АККУМУЛЯТОРНЫЕ КУСТОРЕЗЫ	191	ВИБРОПЛИТЫ	224
ВОЗДУХОДУВКА АККУМУЛЯТОРНАЯ	191	БЕТОНОСМЕСИТЕЛИ	225
ПЫЛЕСОС САДОВЫЙ	191	ПОРТАТИВНЫЕ ВИБРАТОРЫ ДЛЯ БЕТОНА	225
АККУМУЛЯТОРНЫЕ СЕКАТОРЫ	191	ПЫЛЕСОСЫ СТРОИТЕЛЬНЫЕ	227
ТРИММЕРЫ ЭЛЕКТРИЧЕСКИЕ	192	АККУМУЛЯТОРНЫЕ ПЫЛЕСОСЫ	228
АКСЕССУАРЫ ДЛЯ ТРИММЕРОВ	193	АКСЕССУАРЫ ДЛЯ СТРОИТЕЛЬНЫХ ПЫЛЕСОСОВ	229
КАТУШКА ТРИММЕРНАЯ С ЛЕСКОЙ В СБОРЕ	193	СЛЕСАРНЫЙ ИНСТРУМЕНТ	232
ПЕРЕХОДНИК ДЛЯ ТРИММЕРНОЙ КАТУШКИ	194	МОЛОТКИ	232
НАСАДКА КУЛЬТИВАТОР ДЛЯ ТРИММЕРА	194	КУВАЛДЫ	234
НОЖИ И ФРЕЗЫ ДЛЯ ТРИММЕРОВ	194	КИЯНКИ	234
ЛЕСКА ДЛЯ ТРИММЕРА	195	КЛЮЧИ ШЕСТИГРАННЫЕ	235
ГАЗОНОКОСИЛКИ БЕНЗИНОВЫЕ	198	ОТВЕРТКИ	238
ГАЗОНОКОСТИЛКИ ЭЛЕКТРИЧЕСКИЕ	199	НАБОРЫ ИНСТРУМЕНТОВ	248
СКАРИФИКАТОРЫ БЕНЗИНОВЫЕ	200	КЛЮЧИ	254
СКАРИФИКАТОРЫ ЭЛЕКТРИЧЕСКИЕ	200	КЛЮЧИ ТРУБНЫЕ РЫЧАЖНЫЕ	259
АКСЕССУАРЫ ДЛЯ ГАЗОНОКОСИЛОК	200	ШАРНИРНО-ГУБЦЕВЫЙ ИНСТРУМЕНТ	260
ПИЛЫ БЕНЗИНОМОТОРНЫЕ ЦЕПНЫЕ	202	ИНСТРУМЕНТЫ ДЛЯ ЗАЧИСТКИ И ОБЖИМА ПРОВОДОВ	265
ПИЛЫ ЭЛЕКТРИЧЕСКИЕ ЦЕПНЫЕ	206	НАПИЛЬНИКИ	267
ПИЛЫ АККУМУЛЯТОРНЫЕ ЦЕПНЫЕ	207	КЕРНЕРЫ, КЕРНЫ И ЗУБИЛА	267
ЦЕПИ ПИЛЬНЫЕ	207	НАДФИЛИ	267
ПИЛЬНЫЕ ШИНЫ	208	ТИСКИ	268
НАПИЛЬНИКИ ДЛЯ ЗАТОЧКИ ПИЛЬНОЙ ЦЕПИ	209	ЛЕБЕДКИ	268
СВЕЧИ ЗАЖИГАНИЯ	209	КЛЕЩИ ЗАЖИМНЫЕ	268
МАСЛА	210	ДОМКРАТЫ	268
ЗЕРНОДРОБИЛКИ	211	СТОЛЯРНЫЙ ИНСТРУМЕНТ	271
АКСЕССУАРЫ ДЛЯ ЗЕРНОДРОБИЛОК	211	НОЖОВКИ ПО ДЕРЕВУ	271
ДРОВОКОЛЫ	211	стусло	272
		ТОПОРЫ	274

ГВОЗДОДЕРЫ	277
СТАМЕСКИ	278
СТРУБЦИНЫ	279
РАСПОРЫ ТЕЛЕСКОПИЧЕСКИЕ	280
ВЕРСТАК	280

ОТДЕЛОЧНЫЙ ИНСТРУМЕНТ 281

КИСТИ	281
ВАЛИКИ	282
ручки для валиков	282
ШПАТЕЛИ	283
КРЕСТИКИ ДЛЯ КЛАДКИ ПЛИТКИ	284
СТЕКЛОРЕЗЫ	284
КАРАНДАШИ РАЗМЕТОЧНЫЕ	284
СТЕКЛОДОМКРАТЫ	285
ШЛИФОВАЛЬНЫЙ ИНСТРУМЕНТ	285
ПИСТОЛЕТЫ ДЛЯ ПЕНЫ	286
ПИСТОЛЕТЫ ДЛЯ ГЕРМЕТИКА	286
ЩЕТКИ РУЧНЫЕ	287

КРЕПЕЖНЫЙ ИНСТРУМЕНТ 290

СТЕПЛЕРЫ	290
ЗАКЛЕПОЧНИКИ	291
ЗАКЛЁПКИ	291
СКОБЫ ДЛЯ СТЕПЛЕРА	292
ХОМУТЫ	292
АКСЕССУАРЫ ДЛЯ ПНЕВМО СТЕПЛЕРОВ	292

РЕЖУЩИЙ ИНСТРУМЕНТ 293

НОЖОВКИ ПО МЕТАЛЛУ	293
ПОЛОТНА ДЛЯ НОЖОВОК ПО МЕТАЛЛУ	294
НОЖОВКИ ПО ПЕНОБЕТОНУ	294
НОЖИ	296
лезвия для ножей	300
УСТРОЙСТВА ДЛЯ ЗАТОЧКИ	301
РЕЗЬБОНАРЕЗНОЙ ИНСТРУМЕНТ	301
НОЖНИЦЫ ДЛЯ РЕЗКИ ПЛАСТИКА	302
НОЖНИЦЫ	302
ножницы для багета	302
ножницы по металлу	302
ножницы хозяйственные	302
ножницы по металлу и лобзик	303
ПЛИТКОРЕЗЫ	303

БОЛТОРЕЗЫ	304
РЕЗАК ДЛЯ ЛАМИНАТА	304

ИЗМЕРИТЕЛЬНЫЙ ИНСТРУМЕНТ 308

РУЛЕТКИ	308
рулетка геодезическая	312
УРОВНИ	315
уровень лазерный	316
ДАЛЬНОМЕРЫ	317
АКСЕССУАРЫ ДЛЯ ЛАЗЕРНЫХ УРОВНЕЙ	317
КОЛЁСА ИЗМЕРИТЕЛЬНЫЕ	317
УГОЛЬНИКИ	318
ЛИНЕЙКИ	319
ШТАНГЕНЦИРКУЛИ	319

САДОВЫЙ ИНВЕНТАРЬ 320

ОПРЫСКИВАТЕЛИ С РУЧНЫМ НАСОСОМ	320
ПИРОМЕТРЫ	320
РУЧНЫЕ СЕКАТОРЫ	321
ЛОПАТЫ	326

ПРОЧИЙ ИНСТРУМЕНТ 327

АКСЕССУАРЫ ДЛЯ ДРЕЛЕЙ И ПЕРФОРАТОРОВ	327
ЛАМПЫ ПАЯЛЬНЫЕ	327
АКСЕССУАРЫ ДЛЯ УШМ	327
ОТБИВОЧНЫЕ ШНУРЫ	327
ГОРЕЛКИ ГАЗОВЫЕ	328
ГОРЕЛКИ КРОВЕЛЬНЫЕ	328
ФОНАРИ СВЕТОДИОДНЫЕ	330
НОЖИ ТУРИСТИЧЕСКИЕ	334
ЗЕНКЕРЫ	334
АКСЕССУАРЫ ДЛЯ РАБОЧЕГО МЕСТА	334
СРЕДСТВА ИНДИВИДУАЛЬНОЙ ЗАЩИТЫ	335
СУМКИ И РЮКЗАКИ	340
ЯЩИКИ ДЛЯ ИНСТРУМЕНТОВ	343
ПЕРЧАТКИ	343
ШЛАНГ ПОЛИВОЧНЫЙ	344
БЫСТРОСЪЁМНЫЕ СОЕДИНИТЕЛИ, КОННЕКТОРЫ	344
ПИСТОЛЕТЫ ДЛЯ ПОЛИВА	346
РАЗБРЫЗГИВАТЕЛИ	347
КАТУШКА ДЛЯ ШЛАНГА	347

АЛФАВИТНЫЙ УКАЗАТЕЛЬ 348

1Battery System

единая аккумуляторная система

Для всех инструментов с таким логотипом
используется единая аккумуляторная система

*Гарантируется наличие аккумуляторов в продаже
в розничной сети в течение, как минимум, 15 лет



Аккумулятор Напряжение 18 В

SBP1802

Ёмкость 2 Ач

SBP1804

Ёмкость 4 Ач

HRH2022BL **hanskonner**



1BatterySystem
единая аккумуляторная система

Бурь SDS Plus 6x150, 8x150, 10x150
Боковая рукоятка
Ограничитель глубины сверления

Напряжение (В)	18
Сила единичного удара (Дж)	2,2
Скорость холостого хода (об/мин)	0-1600
Частота ударов (уд/мин)	0-5300
Максимальный диаметр сверления в бетоне (мм)	24
Прайс-лист	

- Сверление
- Удар
- SDS-PLUS
- Сверление с ударом

HRH2024BL **hanskonner**



1BatterySystem
единая аккумуляторная система

Перфоратор (1 шт), бурь SDS Plus (3 шт), боковая рукоятка (1 шт), смазка для хвостиков буров (1 шт), ограничитель глубины сверления (1 шт), аккумуляторная батарея (1 шт), зарядное устройство (1 шт)

Напряжение (В)	18
Емкость аккумуляторной батареи (Ач)	4,0
Сила единичного удара (Дж)	2,2
Скорость холостого хода (об/мин)	0-1600
Частота ударов (уд/мин)	0-5300
Максимальный диаметр сверления в бетоне (мм)	24
Прайс-лист	

- SDS-PLUS
- Сверление
- Удар
- Сверление с ударом

HCD1855R **hanskonner**



1BatterySystem
единая аккумуляторная система

Шуруповерт (1 шт), зарядное устройство (1 шт), аккумуляторная батарея (2 шт)

Напряжение аккумулятора (В)	18
Емкость аккумуляторной батареи (Ач)	2,4
Макс.крутящий момент (Нм)	75
Максимальный диаметр сверления в древесине/стали (мм)	25/10
Диаметр патрона (мм)	13
Число оборотов скор. 1/2 (об/мин)	0-450/0-1600
Время зарядки (ч)	1
Прайс-лист	

- Блокировка шпинделя
- Подсветка
- 16+1 установок крутящего момента
- Индикатор заряда аккумулятора

HCD1855RI **hanskonner**



1BatterySystem
единая аккумуляторная система

Шуруповерт (1 шт), зарядное устройство (1 шт), аккумуляторная батарея (2 шт)

Напряжение аккумулятора (В)	18
Емкость аккумуляторной батареи (Ач)	2,4
Макс.крутящий момент (Нм)	75
Максимальный диаметр сверления в древесине/стали/бетоне (мм)	25/10/13
Диаметр патрона (мм)	13
Число оборотов скор. 1/2 (об/мин)	0-450/0-1600
Время зарядки (ч)	1
Прайс-лист	

- Блокировка шпинделя
- Подсветка
- 16+1 установок крутящего момента
- Индикатор заряда аккумулятора

HCD1865 **hanskonner**



1BatterySystem
единая аккумуляторная система

Дрель-шуруповерт аккумуляторная (1 шт), аккумуляторная батарея (2 шт, одна подсоединена к шуруповерту), зарядное устройство (1 шт), USB LED-фонарик (1 шт), биты (2 шт), пластиковый кейс (1 шт)

Напряжение аккумулятора (В)	18
Емкость аккумуляторной батареи (Ач)	2,4
Макс.крутящий момент (Нм)	65
Максимальный диаметр сверления в древесине/стали (мм)	30/10
Диаметр патрона (мм)	13
Число оборотов скор. 1/2 (об/мин)	0-500/0-2000
Время зарядки (ч)	1
Прайс-лист	

- Блокировка шпинделя
- Подсветка
- 16+1 установок крутящего момента
- Индикатор заряда аккумулятора

HCD1865C **hanskonner**



1BatterySystem
единая аккумуляторная система

Дрель-шуруповерт аккумуляторная (1 шт), аккумуляторная батарея (2 шт, одна подсоединена к шуруповерту), зарядное устройство (1 шт), USB LED-фонарик (1 шт), биты (2 шт), пластиковый кейс (1 шт)

Напряжение аккумулятора (В)	18
Емкость аккумуляторной батареи (Ач)	2,4
Макс.крутящий момент (Нм)	65
Максимальный диаметр сверления в древесине/стали (мм)	30/10
Диаметр патрона (мм)	13
Число оборотов скор. 1/2 (об/мин)	0-500/0-2000
Время зарядки (ч)	1
Прайс-лист	

- Блокировка шпинделя
- Подсветка
- 20 установок крутящего момента
- Индикатор заряда аккумулятора
- Съемный патрон

HCD1865I **hanskonner**

1BatterySystem
единая аккумуляторная система



+1
Li-ion
BL MOTOR

Дрель-шуруповерт аккумуляторная (1 шт), аккумуляторная батарея (2 шт, одна подсоединена к шуруповерту), зарядное устройство (1 шт), двойные биты (1 шт), USB LED-фонарик, пластиковый кейс (1 шт)

Напряжение аккумулятора (В)	18
Емкость аккумуляторной батареи (Ач)	2,4
Макс.крутящий момент (Нм)	65
Максимальный диаметр сверления в древесине/стали/бетоне (мм)	30/10/13
Диаметр патрона (мм)	13
Число оборотов скор. 1/2 (об/мин)	0-500/0-2000
Время зарядки (ч)	1
Прайс-лист	

- Блокировка шпинделя
- Подсветка
- 20 ступеней крутящего момента, режим сверления, режим сверления с ударом
- Индикатор заряда аккумулятора

HCD18100S **hanskonner**



1BatterySystem
единая аккумуляторная система

Гайковерт, инструкция по эксплуатации
Инструкция по безопасности

Напряжение аккумулятора (В)	18
Максимальный крутящий момент (Нм)	1000/800/650
Кол-во скоростей	3
Количество ступеней регулировки крутящего момента	3
Патрон (дюйм)	Квадрат 1/2"
Частота ударов (уд/мин)	0-1200/0-1500/0-2100
Скорость холостого хода (об/мин)	0-1000/0-1200/0-1700
Прайс-лист	

- Подсветка рабочей зоны
- 3 скорости
- Бесщеточный
- Регулировка оборотов
- Реверс

HBVC1810 **hanskønner****NEW**

Гибкий шланг (1 шт), губчатый фильтр (1 шт), HEPA-фильтр (1 шт), пластиковая удлинительная трубка (1 шт), щелевая насадка (1 шт), треугольная насадка (1 шт), колеса (4 шт)

Напряжение аккумулятора (В)	18
Объем бака (л)	10
Скорость воздушного потока (л/мин)	1400
Разрежение (\geq кПа)	10
Диаметр всасывающего шланга (мм)	32
Длина всасывающего шланга (м)	0,4-1,8
Прайс-лист	

1BatterySystem
единая аккумуляторная система



HEPA-фильтр



4 в 1: Всасывание, выдув,
сухая и влажная уборка

HBVC1820 **hanskønner****NEW**

Пылесос (бак и моторный отсек) (1 шт), платформа-основание (1 шт), шланг (1 шт), щетка для пола (1 шт), плоская насадка (1 шт), HEPA-фильтр (установлен, 1 шт), фильтр для влажной уборки (1 шт), телескопическая трубка (1 шт), переходник для подключения инструментов

Напряжение аккумулятора (В)	18
Объем бака (л)	20
Скорость воздушного потока, 1/2 (л/мин)	$\geq 10/14$
Разрежение, 1/2 (\geq кПа)	$\geq 12/17$
Диаметр всасывающего шланга (мм)	32
Длина всасывающего шланга (м)	1,5
Прайс-лист	

1BatterySystem
единая аккумуляторная система



HEPA-фильтр



4 в 1: Всасывание, выдув,
сухая и влажная уборка

BT36



- 4-зубый нож, Шпуля с леской, Набор инструмента и крепежа, Ремень

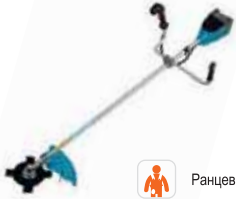

1Battery System
единая аккумуляторная система

- 4T** 4-зубый нож
- Шпуля с леской
- 2 скорости
- Плавный пуск
- Защита от перегрузки и перегрева
- Индикатор заряда аккумулятора

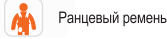

Напряжение аккумулятора (В)	Скорость вращения (об/мин)	Ширина скашивания ножом (мм)	Ширина скашивания леской (мм)	Прайс-лист
18+18	1 скорость 4000 / 2 скорость 5800	255	350	

CAC1801



- Шланг низкого давления с адаптером - 1 шт
- Игла для накачивания для спортивного мяча - 1 шт
- Адаптер автомобильный - 1 шт
- Конический адаптер - 1 шт



Максимальное давление (бар)	10
Напряжение аккумулятора (В)	18
Производительность (л/мин)	20

Прайс-лист

1Battery System
единая аккумуляторная система

- Давление 10 Бар

CAG1812



- Шлифмашина (1 шт), защитный кожух (1 шт), боковая рукоятка (1 шт), фланцевый ключ (1 шт), аккумуляторная батарея (1 шт), зарядное устройство (1 шт), винт с гайкой (1 шт)



1Battery System
единая аккумуляторная система

- Бесщеточный
- Плавный пуск



Напряжение аккумулятора (В)	Диаметр диска (мм)	Обороты на холостом ходу (об/мин)	Прайс-лист
18	125	8400	

CAG1812BLE



- Защитный кожух
- Боковая рукоятка
- Фланцевый ключ



1Battery System
единая аккумуляторная система

- Бесщеточный
- Регулировка оборотов
- Плавный пуск

Напряжение аккумулятора (В)	Диаметр диска (мм)	Обороты на холостом ходу (об/мин)	Прайс-лист
18	125	5000-9000	

CAG1812E



- Шлифмашина (1 шт), защитный кожух (1 шт), боковая рукоятка (1 шт), фланцевый ключ (1 шт), аккумуляторная батарея (1 шт), зарядное устройство (1 шт), винт с гайкой (1 шт)



1Battery System
единая аккумуляторная система

- Регулировка оборотов
- Плавный пуск



Напряжение аккумулятора (В)	Диаметр диска (мм)	Обороты на холостом ходу (об/мин)	Прайс-лист
18	125	5000-9000	

CAG1812BL



- Защитный кожух
- Боковая рукоятка
- Фланцевый ключ



1Battery System
единая аккумуляторная система

- Бесщеточный
- Плавный пуск

Напряжение аккумулятора (В)	Диаметр диска (мм)	Обороты на холостом ходу (об/мин)	Прайс-лист
18	125	8500	

CER1803



- Цанга 8 мм, 6 мм (установлена)
- Сумка 1 шт
- Ключ
- Кромочное основание 1 шт
- Наклонное основание 1 шт
- Погружное основание 1 шт



1Battery System
единая аккумуляторная система

- Регулировка оборотов
- Li-ion

Напряжение аккумулятора (В)	Число оборотов (1/мин)	Ход фрезы (мм)	Диаметр цанги (мм)	Прайс-лист
18	10000-30000	40	6 мм, 8 мм	

CGB1801



- Трубка воздуховодки - 1 шт



Напряжение аккумулятора (В)	18
Скорость воздуха (м/сек)	68
Обороты на холостом ходу (об/мин)	7300-12000
Производительность воздуха (м³/ч)	160
Прайс-лист	

1Battery System
единая аккумуляторная система

- Плавный пуск
- Регулировка оборотов

CJS1870



- 1/6 шт.
- Пилочное полотно
- Ключ шестигранный



Напряжение аккумулятора (В)	18
Частота колебаний на холостом ходу (кол/мин)	0-2700
Максимальная глубина пропила (дерево/металл) (мм)	80/10
Прайс-лист	

1Battery System
единая аккумуляторная система

- Li-ion
- Маятниковый ход

CMF1830



- Шлифовальная бумага - 2 шт, Дельтавидная шлифовальная подошва - 1 шт, Пильное полотно E-cut - 1 шт, Шабер - 1 шт



1Battery System
единая аккумуляторная система

- Li-ion
- Плавный пуск
- Подсветка
- Антивибрационная система
- Константная электроника
- Система быстрой замены оснастки
- Регулировка частоты колебаний

Напряжение аккумулятора (В)	Амплитуда колебаний (Град.)	Частота колебаний на холостом ходу (кол/мин)	Прайс-лист
18	3	5500-20000	

CMT1801 **Sturm!**

1BatterySystem
 единая аккумуляторная система

Напряжение аккумулятора, (В)	18
Емкость аккумулятора, (Ач)	2
Количество аккумуляторов в комплекте (шт)	2
Время зарядки аккумулятора, ч	1
Шуруповерт:	
- количество скоростей:	2
- максимальный крутящий момент (Нм):	40
Шлифмашина	
- частота колебаний (1/мин):	0-10000
Реноватор	
- частота колебаний (1/мин):	0-9000
Лобзик	
- максимальная глубина пропила по дереву/металлу, мм	60/3
- количество ходов (1/мин):	0-2700
Прайс-лист	

4 in 1 4 в 1 (шуруповерт, лобзик, шлифмашина, реноватор) Кейс
 Подсветка Индикатор заряда аккумулятора

CMT1802 **Sturm!**

1BatterySystem
 единая аккумуляторная система

Напряжение аккумулятора, (В)	18
Емкость аккумулятора, (Ач)	2
Количество аккумуляторов в комплекте (шт)	2
Время зарядки аккумулятора, ч	1
Шуруповерт:	
- количество скоростей:	2
- максимальный крутящий момент (Нм):	40
Шлифмашина	
- частота колебаний (1/мин):	0-10000
Реноватор	
- частота колебаний (1/мин):	0-9000
Сабельная пила	
- количество ходов (1/мин):	0-3000
Амплитуда хода полотна, мм	15
Прайс-лист	

4 in 1 4 в 1 (шуруповерт, сабельная пила, шлифмашина, реноватор) Кейс
 Подсветка Индикатор заряда аккумулятора

CPS1803BL **Sturm!**

1BatterySystem
 единая аккумуляторная система

Напряжение аккумулятора (В)	18
Максимальный диаметр реза, мм	30
Максимальное количество резов, (1/мин)	80
Прайс-лист	

Ключ шестигранный торцевой ключ-отвертка Смазка Точильный камень

Li-ion Защита от случайного пуска
 Бесщеточный SKS сталь Сталь SK5

CRH1812 **Sturm!**

1BatterySystem
 единая аккумуляторная система

Частота ударов (уд/мин)	0-5300
Энергия удара (Дж)	1,2
Скорость вращения (об/мин)	0-750
Диаметр сверления (металл/дерево/бетон) (мм)	10/20/12
Количество режимов работы	2
Прайс-лист	

SDS-PLUS Подсветка

CRH1820BL **Sturm!**

1BatterySystem
 единая аккумуляторная система

Частота ударов (уд/мин)	0-4500
Энергия удара (Дж)	2,2
Скорость вращения (об/мин)	0-1400
Диаметр сверления (металл/дерево/бетон) (мм)	13/25/20
Количество режимов работы	3
Прайс-лист	

Бурь SDS Plus 6x150, 8x150, 10x150 Боковая рукоятка Ограничитель глубины сверления

SDS-PLUS Подсветка
 Бесщеточный

CRH1822 **Sturm!**

1BatterySystem
 единая аккумуляторная система

Напряжение (В)	18
Сила единичного удара (Дж)	1,2
Скорость вращения, об/мин	0-1400
Частота ударов (уд/мин)	0-4500
Максимальный диаметр сверления в бетоне (мм)	12
Съемный патрон	Нет
Прайс-лист	

Перфоратор (1 шт), бурь (3шт), кейс (1 шт)

Бесщеточный Подсветка

CRS1801BL **Sturm!**

1BatterySystem
 единая аккумуляторная система

Напряжение аккумулятора (В)	18
Амплитуда хода пильного полотна (мм)	23
Частота колебаний на холостом ходу (кол/мин)	0-2800
Максимальная глубина реза (мм)	дерева 115 / металл 10
Прайс-лист (Руб.)	
Прайс-лист (\$)	

Полотно по дереву Полотно по металлу Ключ шестигранный

Система быстрой фиксации полотен
 Li-ion Бесщеточный

CSC1808BL **Sturm!**

1BatterySystem
 единая аккумуляторная система

Напряжение аккумулятора (В)	18
Длина шины (см)	20,0
Скорость движения цепи (м/сек)	8
Количество звеньев цепи	48
Толщина звена (мм)	1,3
Шаг пильной цепи, (дюйм)	0,5
Прайс-лист	

Пильная цепь - 1 шт Шина - 1 шт

Бесщеточный Li-ion

CSC3614BL **Sturm!**

1BatterySystem
 единая аккумуляторная система

Напряжение аккумулятора (В)	36
Длина шины (см)	35,5
Скорость движения цепи (м/сек)	20
Количество звеньев цепи	52
Толщина звена (мм)	1,1
Шаг пильной цепи, (дюйм)	3/8
Прайс-лист	

Отвертка с торцевым ключом 1шт Пильная цепь 1шт Пильная шина Пластиковый защитный кожух шины 1шт Воронка 1шт

Li-ion Автоматическая подача масла цепи Индикатор заряда аккумулятора Плавный пуск

CSC3616BL **Sturm!**

1BatterySystem
 единая аккумуляторная система

Напряжение аккумулятора (В)	36
Длина шины (см)	40,0
Скорость движения цепи (м/сек)	20
Количество звеньев цепи	50
Толщина звена (мм)	1,3
Шаг пильной цепи, (дюйм)	3/8
Прайс-лист	

Отвертка с торцевым ключом 1шт Пильная цепь 1шт Пильная шина Пластиковый защитный кожух шины 1шт Воронка 1шт

Li-ion Автоматическая подача масла цепи Индикатор заряда аккумулятора Плавный пуск

CSG1801 •Sturm!



1BatterySystem
единая аккумуляторная система

Напряжение аккумулятора (В)	18
Тип аккумуляторной батареи	Li-Ion
Производительность (мл/мин)	700
Максимальная вязкость краски (DIN-сек)	60
Диаметр сопла (мм)	1,0/1,5/1,8/2,5
Объем бачка (л)	1
Прайс-лист	

- 4 сопла в комплекте
- Регулировка воздушного потока

BT18 •Sturm!



Триммер, защитный кожух, винт 2 шт., колеса, крышка катушки, барабан катушки, инструкция по эксплуатации, инструкция по безопасности

Напряжение аккумулятора (В)	18
Скорость вращения (об/мин)	8500
Ширина скашивания (мм)	290
Прайс-лист	

1BatterySystem
единая аккумуляторная система

- Телескопическая рукоятка
- Защита от перегрузки и перегрева
- Плавный пуск

CD300H •Sturm!

+1
Li-ion
BL
МОТОР



1BatterySystem
единая аккумуляторная система

Винтовёрт, аккумуляторная батарея (2 шт), зарядное устройство, поясной крюк, винт крепления поясного крюка, инструкция по эксплуатации, инструкция по безопасности

Напряжение аккумулятора, (В)	18
Емкость аккумулятора, (Ач)	2,4
Максимальный крутящий момент (Нм)	260
Коль-во скоростей	2
Количество ступеней регулировки крутящего момента	2
Патрон (дюйм)	1/4
Время зарядки (ч)	1
Тип двигателя	Бесщеточный
Прайс-лист	

- Подсветка
- Регулировка оборотов
- Ёмкость аккумуля. 2,4 Ач

CTC1801 •Sturm!



Ножницы, смазка, точильный камень, ключ шестигранный (2шт), торцевой ключ-отвертка

Напряжение аккумулятора, (В)	18
Максимальный диаметр реза, мм	32
Назначение	Для резки пластиковых и металлопластиковых труб
Прайс-лист	

1BatterySystem
единая аккумуляторная система

- Индикатор включения
- SKS сталь

CVC1810 •Sturm!

NEW 1BatterySystem
единая аккумуляторная система

- 4 в 1: Всаивание, выдув, сухая и влажная уборка
- HEPA-фильтр



Напряжение аккумулятора (В)	18
Объем бака (л)	10
Скорость воздушного потока (л/мин)	1400
Разрежение (≥ кПа)	10
Диаметр всасывающего шланга (мм)	32
Длина всасывающего шланга (м)	0,4-1,8
Прайс-лист	

CVC1815 •Sturm!

NEW 1BatterySystem
единая аккумуляторная система

Пылесос (бак и моторный отсек), платформа-основание (1 шт), шланг (1 шт), щетка для пола (1 шт), плоская насадка (1 шт), HEPA-фильтр (установлен, 1 шт), фильтр для влажной уборки (1 шт), пластиковая трубка (3 шт), переходник для подключения инструментов (1 шт)



Напряжение аккумулятора (В)	18
Объем бака (л)	15
Скорость воздушного потока (л/мин)	1400
Разрежение (≥ кПа)	10
Диаметр всасывающего шланга (мм)	32
Длина всасывающего шланга (м)	1,5
Прайс-лист	

GS8212N •Sturm!
1/1 шт. • Опыскиватель
• Форсушки (3шт)
• Уплотнительное кольцо (4шт)
• Ручка регулировки расхода

• Телескопическая трубка 0,5-0,9 м
• Кронштейн для трубки
• Мерный стакан

Напряжение аккумулятора (В)	18
Объем (л)	12
Производительность (л/мин)	3,1
Длина распылительной трубки, м	0,5-0,9
Рабочее давление, МПа	0,15-0,45
Прайс-лист	

1Battery System
единая аккумуляторная система

GS8216N •Sturm!
1/1 шт. • Опыскиватель
• Форсушки (3шт)
• Уплотнительное кольцо (4шт)
• Ручка регулировки расхода

• Телескопическая трубка 3 м
• Кронштейн для трубки
• Мерный стакан

Напряжение аккумулятора (В)	18
Объем (л)	16
Производительность (л/мин)	3,1
Длина распылительной трубки, м	3
Рабочее давление, МПа	0,15-0,45
Прайс-лист	

1Battery System
единая аккумуляторная система

Телескопическая трубка 3 м

CD3612 •Sturm!
1.Зарядное устройство - 1 шт. шуруповерту.
2.Аккумуляторная батарея - 2шт (одна подсоединена к 3.Двойная бита - 1 шт.

Напряжение аккумулятора (В)	12
Макс.крутящий момент (Нм)	26
Мягкий крутящий момент (Нм)	14
Максимальный размер шурупа (мм)	6,3x40
Диаметр патрона (мм)	10
Число оборотов скор. 1/2 (об/мин)	0-400/0-1500
Время зарядки (ч)	1
Прайс-лист	

1Battery System
единая аккумуляторная система

Блокировка шпинделя 21+1 установок крутящего момента Подсветка Ёмкость аккумуля. 2,0 Ач Индикатор заряда аккумулятора Съёмный патрон

CD3614T •Sturm!
1. Зарядное устройство - 1 шт. 3. Аккумуляторная батарея - 2 шт. (одна подсоединена к шуруповерту).
2. Двойные биты - 1 шт.

Напряжение аккумулятора (В)	14
Макс.крутящий момент (Нм)	29
Мягкий крутящий момент (Нм)	15
Максимальный размер шурупа (мм)	6,3x40
Диаметр патрона (мм)	10
Число оборотов скор. 1/2 (об/мин)	0-400/0-1500
Время зарядки (ч)	1
Прайс-лист	

1Battery System
единая аккумуляторная система

Индикатор заряда аккумулятора Блокировка шпинделя Съёмный патрон Ёмкость аккумуля. 2,0 Ач Подсветка 21+1 установок крутящего момента

CD3614 •Sturm!
1.Зарядное устройство - 1 шт. шуруповерту.
2.Аккумуляторная батарея - 2 шт (одна подсоединена к 3.Двойная бита - 1 шт.

Напряжение аккумулятора (В)	14
Макс.крутящий момент (Нм)	28
Мягкий крутящий момент (Нм)	15
Максимальный размер шурупа (мм)	6,3x60
Диаметр патрона (мм)	10
Число оборотов скор. 1/2 (об/мин)	0-400/0-1500
Время зарядки (ч)	1
Прайс-лист	

1Battery System
единая аккумуляторная система

Блокировка шпинделя 21+1 установок крутящего момента Подсветка Ёмкость аккумуля. 2,0 Ач Индикатор заряда аккумулятора Съёмный патрон

CD3618 •Sturm!
1.Зарядное устройство - 1 шт. шуруповерту.
2.Аккумуляторная батарея - 2шт. (одна подсоединена к 3.Двойные биты -1 шт.

Напряжение аккумулятора (В)	18
Макс.крутящий момент (Нм)	31
Мягкий крутящий момент (Нм)	16
Максимальный размер шурупа (мм)	6,3x60
Диаметр патрона (мм)	10
Число оборотов скор. 1/2 (об/мин)	0-400/0-1500
Время зарядки (ч)	1
Прайс-лист	

1Battery System
единая аккумуляторная система

Блокировка шпинделя 21+1 установок крутящего момента Подсветка Ёмкость аккумуля. 2,0 Ач Индикатор заряда аккумулятора Съёмный патрон

CD3618T •Sturm!
1. Зарядное устройство - 1 шт. 3. Аккумуляторная батарея - 2 шт. (одна подсоединена к шуруповерту).
2. Двойные биты - 1 шт.

Напряжение аккумулятора (В)	18
Макс.крутящий момент (Нм)	30
Мягкий крутящий момент (Нм)	16
Максимальный размер шурупа (мм)	8,7x60
Диаметр патрона (мм)	10
Число оборотов скор. 1/2 (об/мин)	0-450/0-1650
Время зарядки (ч)	1
Прайс-лист	

1Battery System
единая аккумуляторная система

Индикатор заряда аккумулятора Блокировка шпинделя Съёмный патрон Ёмкость аккумуля. 2,0 Ач Подсветка 21+1 установок крутящего момента

CD3620 •Sturm!
1.Зарядное устройство - 1 шт. шуруповерту).
2.Аккумуляторная батарея - 2шт. (одна подсоединена к 3.Двойные биты -1 шт.

Напряжение аккумулятора (В)	20
Макс.крутящий момент (Нм)	31
Мягкий крутящий момент (Нм)	17
Максимальный размер шурупа (мм)	8,7x60
Диаметр патрона (мм)	10
Число оборотов скор. 1/2 (об/мин)	0-400/0-1500
Время зарядки (ч)	1
Прайс-лист	

1Battery System
единая аккумуляторная система

Блокировка шпинделя 21+1 установок крутящего момента Подсветка Ёмкость аккумуля. 2,0 Ач Индикатор заряда аккумулятора Съёмный патрон

CD1880 •Sturm!
Дрель-шуруповерт аккумуляторная (1 шт), двойные биты (1 шт), дополнительная рукоятка (1 шт)

Напряжение аккумулятора (В)	12
Макс.крутящий момент (Нм)	80
Мягкий крутящий момент (Нм)	13
Максимальный диаметр сверления, древесина/металл (мм)	30/13
Диаметр патрона (мм)	13
Число оборотов скор. 1/2 (об/мин)	0-500/0-1900
Количество ступеней регулировки крутящего момента	20+1
Прайс-лист	

1Battery System
единая аккумуляторная система

Индикатор заряда аккумулятора Блокировка шпинделя 20+1 установок крутящего момента Подсветка Съёмный патрон 2 скорости

CD2080 •Sturm!
Дрель-шуруповерт аккумуляторная (1 шт), двойные биты (1 шт), дополнительная рукоятка (1 шт), аккумуляторная батарея (2 шт. одна подсоединена к шуруповерту), зарядное устройство, кейс (1 шт)

Напряжение аккумулятора (В)	20
Макс.крутящий момент (Нм)	80
Мягкий крутящий момент (Нм)	13
Максимальный диаметр сверления, древесина/металл (мм)	30/13
Диаметр патрона (мм)	13
Число оборотов скор. 1/2 (об/мин)	0-500/0-1900
Время зарядки (ч)	1
Количество ступеней регулировки крутящего момента	20+1
Прайс-лист	

1Battery System
единая аккумуляторная система

Блокировка шпинделя 20+1 установок крутящего момента Подсветка Съёмный патрон 2 скорости

CD2080I **Sturm!**

1Battery System
единая аккумуляторная система



Li-ion

- 21+1 установок крутящего момента
- 2 скорости
- Подсветка
- Блокировка шпинделя
- Съемный патрон

Дрель-шуруповерт аккумуляторная (1 шт), двойные биты (1 шт), дополнительная рукоятка (1 шт), аккумуляторная батарея (2 шт, одна подсоединена к шуруповерту), зарядное устройство, кейс (1 шт)

Напряжение аккумулятора (В)	20
Макс.крутящий момент (Нм)	80
Мягкий крутящий момент (Нм)	13
Макс. диаметр сверления в древесине/стали/бетоне (мм)	30/13/13
Диаметр патрона (мм)	13
Число об. скор. 1/2 (об/мин)	0-500/0-1900
Время зарядки (ч)	1
Количество ступеней регулировки крутящего момента	20 + сверление /сверление с ударом
Емкость аккумуляторной батареи (А/ч)	3
Прайс-лист	

CD350S **Sturm!**

1Battery System
единая аккумуляторная система

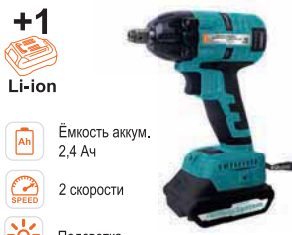

Li-ion

- Емкость аккумуля. 2,4 Ач
- 2 скорости
- Подсветка

Гайковерт аккумуляторный (1 шт), аккумуляторная батарея (2 шт, одна подсоединена к шуруповерту), зарядное устройство, поясной крок (1 шт), винт крепления поясного крока (1 шт)

Напряжение аккумулятора (В)	18
Макс.крутящий момент (Нм)	320
Число об. скор. 1/2 (об/мин)	0-1600/0-2050
Время зарядки (ч)	1
Тип гнезда	квадрат 1/2, внутренний шестигранник 1/4
Емкость аккумуляторной батареи (А/ч)	2,4
Прайс-лист	

CD18L **Sturm!**

1Battery System
единая аккумуляторная система



+1
Li-ion

- Блокировка шпинделя
- 21+1 установок крутящего момента
- Подсветка
- Емкость аккумуля. 1,5 Ач

Скоба (1 шт), фиксирующий винт (1 шт), аккумуляторная батарея (2 шт), зарядное устройство (1 шт), двусторонняя бита (1 шт), пластиковый кейс (1 шт)

Напряжение аккумулятора (В)	18
Макс.крутящий момент (Нм)	27
Емкость аккумулятора (Ач)	1,5
Диаметр патрона (мм)	10
Число оборотов скор. 1/2 (об/мин)	0-450/ 0-1550
Время зарядки (ч)	1
Прайс-лист	

CD3618+ **Sturm!**

1Battery System
единая аккумуляторная система



- Блокировка шпинделя
- 21+1 установок крутящего момента
- Подсветка

Аккумуляторная дрель-шуруповерт (1 шт), двусторонняя бита (1 шт)

Напряжение аккумулятора (В)	18
Макс.крутящий момент (Нм)	31
Диаметр патрона (мм)	10
Число оборотов скор. 1/2 (об/мин)	0-400/ 0-1500
Время зарядки (ч)	1
Прайс-лист	

ДШС-12 **СОЮЗ**

1Battery System
единая аккумуляторная система



+1
Li-ion

- Емкость аккумуля. 2,0 Ач
- Магнит для сверл и метизов
- 18+1 установок крутящего момента
- Подсветка

1.Аккумулятор - 1 шт
2.Зарядное устройство
3.Двусторонняя бита

Напряжение аккумулятора (В)	12
Макс.крутящий момент (Нм)	25
Мягкий крутящий момент (Нм)	11
Максимальный размер шурупа (мм)	6,3x40
Диаметр патрона (мм)	10
Число оборотов скор. 1/2 (об/мин)	0-350/0-1300
Время зарядки (ч)	1
Прайс-лист	

ДШС-12К **СОЮЗ**

1Battery System
единая аккумуляторная система



+1
Li-ion

- Емкость аккумуля. 2,0 Ач
- Магнит для сверл и метизов
- 18+1 установок крутящего момента
- Подсветка

1.Аккумуляторная батарея - 2 шт. (одна установлена)
2.Зарядное устройство
3.Двусторонняя бита

Напряжение аккумулятора (В)	12
Макс.крутящий момент (Нм)	25
Мягкий крутящий момент (Нм)	11
Максимальный размер шурупа (мм)	6,3x40
Диаметр патрона (мм)	10
Число оборотов скор. 1/2 (об/мин)	0-350/0-1300
Время зарядки (ч)	1
Прайс-лист	

ДШС-18К **СОЮЗ**

1Battery System
единая аккумуляторная система



+1
Li-ion

- Емкость аккумуля. 2,0 Ач
- Магнит для сверл и метизов
- 18+1 установок крутящего момента
- Подсветка

1.Аккумуляторная батарея - 2 шт. (одна установлена)
2.Зарядное устройство
3.Двусторонняя бита

Напряжение аккумулятора (В)	18
Макс.крутящий момент (Нм)	29
Мягкий крутящий момент (Нм)	15
Максимальный размер шурупа (мм)	8,7x60
Диаметр патрона (мм)	10
Число оборотов скор. 1/2 (об/мин)	0-350/0-1300
Время зарядки (ч)	1
Прайс-лист	

ДШС-14К **СОЮЗ**

1Battery System
единая аккумуляторная система



+1
Li-ion

- Емкость аккумуля. 2,0 Ач
- Магнит для сверл и метизов
- 18+1 установок крутящего момента
- Подсветка

1.Аккумуляторная батарея - 2 шт. (одна установлена)
2.Зарядное устройство
3.Двусторонняя бита

Напряжение аккумулятора (В)	14
Макс.крутящий момент (Нм)	27
Мягкий крутящий момент (Нм)	13
Максимальный размер шурупа (мм)	6,3x60
Диаметр патрона (мм)	10
Число оборотов скор. 1/2 (об/мин)	0-350/0-1300
Время зарядки (ч)	1
Прайс-лист	

ФОНАРЬ-ПРОЖЕКТОР **Sturm!**

Излучатель с углом поворота 360°, база с двухсторонними ножками, ручка для удобной переноски, 2 режима света, максимальная дальность луча - 120м



1Battery System
единая аккумуляторная система

2 режима работы: экономичный-максимальный

- Мощность: 20 Вт
- Световой поток: 2000 Лм

Элементы питания (в комплект не входят): 18 В, 2Ач аккумулятор (арт. SBP1802) или 18 В, 4Ач аккумулятор (арт. SBP1804)

Артикул	Описание товара	Мин. кол-во/ мастер упак.	Прайс-лист
4053-01-2000	COB светодиоды	1/5	

ДШС-20КУ **СОЮЗ**

1Battery System
единая аккумуляторная система



+1
Li-ion

- Магнит для сверл и метизов
- 18+1 установок крутящего момента
- Подсветка
- Емкость аккумуля. 2,0 Ач

1.Аккумуляторная батарея - 2 шт. (одна установлена)
2.Зарядное устройство
3.Двусторонняя бита

Напряжение аккумулятора (В)	20
Макс.крутящий момент (Нм)	31
Мягкий крутящий момент (Нм)	16
Максимальный размер шурупа (мм)	8,7x60
Диаметр патрона (мм)	10
Число оборотов скор. 1/2 (об/мин)	0-350/0-1300
Частота ударов (уд/мин)	0-5250/0-19500
Время зарядки (ч)	1
Прайс-лист	

ДШС-181



Дрель-шуруповерт аккумуляторная, бита односторонняя, инструкция по эксплуатации, инструкция по безопасности



Напряжение аккумулятора (В)	18
Макс.крутящий момент (Нм)	30
Мощность (Вт)	28
Число оборотов на 1/2 скорости (об/мин)	0-450 / 0-1600
Диаметр патрона (мм)	0,8-10
Количество ступеней регулировки крутящего момента	18 + ступень сверления
Прайс-лист	

18+1 установок крутящего момента

Подсветка

Магнит для сверл и метизов

1BatterySystem
единая аккумуляторная система

SBP1805



Напряжение заряда (В)	18
Емкость аккумулятора (Ач)	5,0
Прайс-лист	

1BatterySystem
единая аккумуляторная система

Индикатор заряда аккумулятора

SBP1806



Напряжение заряда (В)	18
Емкость аккумулятора (Ач)	6,0
Прайс-лист	

1BatterySystem
единая аккумуляторная система

Индикатор заряда аккумулятора

SBC1821



Напряжение заряда (В)	18
Зарядный ток (Ач)	2,0
Приблизительное время заряда аккумулятора 4 Ач, (ч)	2
Прайс-лист	

1BatterySystem
единая аккумуляторная система

SBC1822



Напряжение заряда (В)	18
Зарядный ток (Ач)	2 x 4,0
Приблизительное время заряда аккумулятора 4 Ач, (ч)	1
Прайс-лист	

1BatterySystem
единая аккумуляторная система

Одновременный заряд 2 аккумуляторов

SBP1802



Напряжение аккумулятора (В)	18
Емкость аккумулятора (Ач)	2,0
Прайс-лист	

1BatterySystem
единая аккумуляторная система

Индикатор заряда аккумулятора

SBP1804



Напряжение аккумулятора (В)	18
Емкость аккумулятора (Ач)	4,0
Прайс-лист	

1BatterySystem
единая аккумуляторная система

Индикатор заряда аккумулятора

unibattery

единая аккумуляторная система



Аккумулятор Напряжение 18В

НВР18-4L

Ёмкость 4 Ач

HAG18125BL **hanskonner**



- 1. Зарядное устройство - 1 шт.
- 2. Аккумуляторная батарея - 2 шт.
- 3. USB LED фонарик - 1 шт.
- 4. Быстросъемный защитный кожух - 1 шт.
- 5. Боковая рукоятка - 1 шт.
- 6. Гаечный ключ - 1 шт.
- 7. Разметочный карандаш с твердосплавным наконечником - 1 шт.
- 8. Абразивный диск "Боекомплект" - 1 шт.

unibattery
единая аккумуляторная система

- USB разъем на аккумуляторе
- Индикатор заряда аккумулятора
- Быстросъемный защитный кожух
- Рукоятка с разметочным карандашом
- Повышенная пылезащита
- Плавный пуск

Диаметр диска (мм)	Напряжение аккумулятора (В)	Емкость аккумулятора (Ач)	Обороты на холостом ходу (об/мин)	Диаметр посадочного отверстия (мм)	Прайс-лист
125x22,2	18	4	8500	22,2	

HCD18350S **hanskonner**



- 1. Зарядное устройство - 1 шт.
- 2. Аккумуляторная батарея - 2 шт.
- (одна установлена на шуруповерте).
- USB LED фонарик - 1 шт.

Напряжение аккумулятора (В)	18
Максимальный крутящий момент (Нм)	350
Кол-во скоростей	3
Количество ступеней регулировки крутящего момента	3
Время зарядки (ч)	1
Тормоз двигателя	Да
Частота ударов (уд/мин)	0-3300/0-2500/0-1800
Число оборотов (1/мин)	0-2300/0-1800/0-1600
Прайс-лист	

- Емкость аккумуля. 2,4 Ач
- 3 скорости
- Подсветка рабочей зоны
- Регулировка оборотов
- LED фонарик
- Реверс

HCD1865BLI **hanskonner**



- 1. Зарядное устройство - 1 шт.
- 2. USB LED фонарик - 1 шт.
- 3. Двойные биты - 1 шт.
- 4. Аккумуляторная батарея - 2 шт. (одна установлена).

Напряжение аккумулятора (В)	18
Макс. крутящий момент (Нм)	65
Мягкий крутящий момент (Нм)	26
Максимальный размер шурупа (мм)	10x120
Диаметр патрона (мм)	13
Число оборотов скор. 1/2 (об/мин)	0-450/0-2000
Частота ударов (уд/мин)	0-6750/0-30000
Время зарядки (ч)	1
Прайс-лист	

- Режим сверления с ударом
- Емкость аккумуля. 2,4 Ач
- Индикатор заряда аккумулятора
- 2 режима работы подсветки
- USB выход
- Быстрозажимной патрон 13 мм
- Блокировка шпинделя

HCS1857BL **hanskonner**



- Циркулярная пила
- Пильный диск по дереву 165x20x24Т
- Диск алмазный 150мм
- Параллельная направляющая
- USB LED фонарик
- Ключ шестигранный

Диаметр диска (мм)	165
Напряжение аккумулятора (В)	18
Обороты на холостом ходу (об/мин)	5000
Прайс-лист	

- Плавный пуск
- Функция поддержания постоянного числа оборотов

HCD1865BLC **hanskonner**



Напряжение аккумулятора (В)	18
Емкость аккумуляторной батареи (Ач)	2,4
Макс. крутящий момент (Нм)	65
Максимальный диаметр сверления в древесине/стали/бетоне (мм)	30/10/13
Диаметр патрона (мм)	13
Число оборотов скор. 1/2 (об/мин)	0-450/ 0-2000
Время зарядки (ч)	1
Прайс-лист	

- Быстрозажимной патрон 13мм
- Блокировка шпинделя
- Емкость 2,4 Ач
- USB выход
- Съемный патрон
- Индикатор заряда аккумулятора

HCD18280H **hanskonner**



- 1. Зарядное устройство - 1 шт.
- Аккумуляторная батарея - 2 шт. (одна установлена на шуруповерте).
- USB LED фонарик - 1 шт.
- Отверточная бита - 1 шт.

Напряжение аккумулятора (В)	18
Максимальный крутящий момент (Нм)	280
Кол-во скоростей	3
Количество ступеней регулировки крутящего момента	3
Время зарядки (ч)	1
Тормоз двигателя	Да
Частота ударов (уд/мин)	0-3300/0-2500/0-1600
Число оборотов (1/мин)	0-2300/0-1800/0-1600
Прайс-лист	

- Емкость аккумуля. 2,4 Ач
- 3 скорости
- Подсветка рабочей зоны
- Регулировка оборотов
- LED фонарик
- Реверс

HCD1865BL **hanskonner**



- 1. Зарядное устройство - 1 шт.
- 2. USB LED фонарик - 1 шт.
- 3. Двойные биты - 1 шт.
- 4. Аккумуляторная батарея - 2 шт. (одна установлена).

Напряжение аккумулятора (В)	18
Макс. крутящий момент (Нм)	65
Мягкий крутящий момент (Нм)	26
Максимальный размер шурупа (мм)	10x120
Диаметр патрона (мм)	13
Число оборотов скор. 1/2 (об/мин)	0-450/0-2000
Время зарядки (ч)	1
Прайс-лист	

- Емкость аккумуля. 2,4 Ач
- Индикатор заряда аккумулятора
- 2 режима работы подсветки
- USB выход
- Быстрозажимной патрон 13 мм
- Блокировка шпинделя

HRH1824BL **hanskonner**

- Инструкция, Биты SDS+ : 6*110 мм; 8*160 мм; 10*160 мм.
- Дополнительная рукоятка с ограничителем глубины сверления (установлена).
- Смазка для хвостовиков буров.
- USB светодиодный фонарик.
- Пластиковый кейс



Диаметр сверления (металл/дерево/бетон) (мм)	13/28/24
Энергия удара (Дж)	2,4
Количество режимов работы	3
Патрон	SDS Plus
Тип аккумуляторной батареи	Li-Ion
Подсветка рабочей зоны	Да
Скорость вращения (об/мин)	0-1400
Частота ударов (уд/мин)	0-6000
Габариты в упаковке (ДхШхВ, см)	45x10x31
Индикатор заряда аккумулятора	Да
Прайс-лист	

- SDS-PLUS
- Сверление
- Удар
- Сверление с ударом
- Регулировка оборотов
- Подсветка

HBC18 **hanskonner**

Зарядное устройство
Hanskonner



Напряжение заряда, (В)	18
Зарядный ток, (Ач)	2,2
Тип аккумулятора	Li-ion
Конструкция аккумулятора	слайдер
Прайс-лист	

HBP18-4L **hanskonner**



Напряжение аккумулятора (В)	18
Емкость аккумулятора (Ач)	4,0
Прайс-лист	

unibattery
единая аккумуляторная система



USB выход

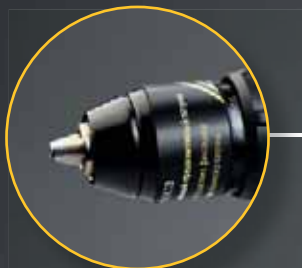

Быстросъемный
цельно-металлический
патрон с блокировкой
шпинделя

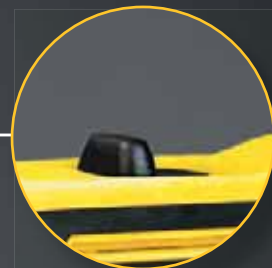

Двухскоростной
редуктор с режимами
закручивания и сверления



Яркая линзованная
светодиодная подсветка



Металлическая скоба
для ношения на ремне

55 Н·м

**13 мм
патрон**

2 Li-ION
аккумулятора
в комплекте
по 2,4 А·ч

16+1
ступеней момента

1.7 кг

Напряжение аккумулятора	18
Максимальный крутящий момент (Нм)	55
Емкость аккумулятора (Ач)	2,4
Кол-во ступеней крутящего момента	16+1
Частота вращения шпинделя (об/мин)	0-440/0-1560
Кол-во скоростей	2
Размер используемой оснастки (мм)	1,5-13
Масса изделия (кг)	1,7

Комплектация

- Дрель-шуруповерт
- Li-Ion аккумулятор (2 шт)
- Зарядное устройство
- Кейс



*при условии использования
в бытовых целях.
Условия предоставления
расширенной гарантии смотрите
на сайте www.hanskonner.ru

165 Н·М

Для завинчивания/отвинчивания шурупов предусмотрено 20 ступеней крутящего момента, режим сверления и режим сверления с ударом

Благодаря быстрозажимному патрону замена оснастки осуществляется быстро и легко

Встроенная подсветка рабочей зоны удобна при работе в местах с отсутствием освещения или в темное время суток

SoftGripZone — эргономичные прорезиненные основания и дополнительные рукоятки для комфортного и надежного хвата

Дополнительная рукоятка позволяет установить ее в удобном положении

Индикатор заряда батареи PowerCheck обеспечивает удобство контроля

KICKBACK PROTECTION

Функция защиты от обратного удара с технологией гироскопического сенсора: торможение двигателя при заклинивании оснастки

1BatterySystem

единая аккумуляторная система

Данная модель является частью единой аккумуляторной системы 1BatterySystem и совместима со всей линейкой аккумуляторной системы

В КОМПЛЕКТЕ!

Дополнительный LED USB светильник на гибком штоке!

165 Н·М



бесщеточный двигатель

USB выход для подзарядки Вашего гаджета

Аккумуляторная батарея	Li-Ion (литий-ионная)
Напряжение, В	18
Емкость аккумуляторной батареи, Ач	2,0 (1 шт), 4,0 (1 шт)
Время зарядки аккумулятора, ч	1
Число оборотов на холостом ходу, 1/2 скорость, об/мин	0-550/0-2200
Максимальный крутящий момент, Нм	165
Ступени регулировки крутящего момента	20 ступеней крутящего момента, режим сверления, режим сверления с ударом
Максимальный диаметр сверления в стали/дереве/бетоне/льде, мм	13/40/13/200
Масса, кг	1,95

Комплектация
Зарядное устройство (1 шт)
Двойная бита (1 шт)
Аккумуляторная батарея (2 шт, одна установлена)
Дополнительная рукоятка (1 шт)
Скоба (1 шт)
Фиксирующий винт (1 шт)
USB LED-светильник на гибком штоке



*при условии использования в бытовых целях. Условия предоставления расширенной гарантии смотрите на сайте www.hanskonner.ru

АККУМУЛЯТОРНЫЕ ШУРУПОВЕРТЫ

HCD1865BLI **hanskonner**

+1
Li-ion
BL
MOTOR



- 1. Зарядное устройство – 1 шт.
- 2. USB LED фонарик – 1 шт.
- 3. Двойные биты – 1 шт.
- 4. Аккумуляторная батарея – 2 шт. (одна установлена).

Напряжение аккумулятора (В)	18
Макс. крутящий момент (Нм)	65
Мягкий крутящий момент (Нм)	26
Максимальный размер шурупа (мм)	10x120
Диаметр патрона (мм)	13
Число оборотов скор. 1/2 (об/мин)	0-450/0-2000
Частота ударов (уд/мин)	0-6750/0-30000
Время зарядки (ч)	1
Прайс-лист	

unibattery
единая аккумуляторная система

- Режим сверления с ударом
- USB выход

- Емкость аккумуля. 2,4 Ач
- Индикатор заряда аккумулятора
- Быстрозажимной патрон 13 мм
- Блокировка шпинделя

HCD1865BL **hanskonner**

+1
Li-ion
BL
MOTOR



- 1. Зарядное устройство – 1 шт.
- 2. USB LED фонарик – 1 шт.
- 3. Двойные биты – 1 шт.
- 4. Аккумуляторная батарея – 2 шт. (одна установлена).

Напряжение аккумулятора (В)	18
Макс. крутящий момент (Нм)	65
Мягкий крутящий момент (Нм)	26
Максимальный размер шурупа (мм)	10x120
Диаметр патрона (мм)	13
Число оборотов скор. 1/2 (об/мин)	0-450/0-2000
Время зарядки (ч)	1
Прайс-лист	

unibattery
единая аккумуляторная система

- Емкость аккумуля. 2,4 Ач
- Индикатор заряда аккумулятора
- USB выход
- Быстрозажимной патрон 13 мм
- Блокировка шпинделя
- 2 режима работы подсветки

HCD1855R **hanskonner**

TBattery System
единая аккумуляторная система

16+1 установок крутящего момента



- Шурупверт (1 шт), зарядное устройство (1 шт), аккумуляторная батарея (2шт)

Напряжение аккумулятора (В)	18
Емкость аккумуляторной батареи (Ач)	2,4
Макс. крутящий момент (Нм)	55
Максимальный диаметр сверления в древесине/стали (мм)	25/10
Диаметр патрона (мм)	13
Число оборотов скор. 1/2 (об/мин)	0-450/0-1600
Время зарядки (ч)	1
Прайс-лист	

- Блокировка шпинделя
- Подсветка
- 2,4 Ач
- Индикатор заряда аккумулятора

HCD1855RI **hanskonner**

TBattery System
единая аккумуляторная система

16+1 установок крутящего момента



- Шурупверт (1 шт), зарядное устройство (1 шт), аккумуляторная батарея (2шт)

Напряжение аккумулятора (В)	18
Емкость аккумуляторной батареи (Ач)	2,4
Макс. крутящий момент (Нм)	55
Максимальный диаметр сверления в древесине/стали/бетоне (мм)	25/10/13
Диаметр патрона (мм)	13
Число оборотов скор. 1/2 (об/мин)	0-450/0-1600
Время зарядки (ч)	1
Прайс-лист	

- Блокировка шпинделя
- Подсветка
- 2,4 Ач
- Индикатор заряда аккумулятора

HCD1865 **hanskonner**

TBattery System
единая аккумуляторная система

16+1 установок крутящего момента



- Дрель-шурупверт аккумуляторная (1 шт), аккумуляторная батарея (2 шт, одна подсоединена к шурупверту), зарядное устройство (1 шт), USB LED-фонарик (1 шт), биты (2 шт), пластиковый кейс (1 шт)

Напряжение аккумулятора (В)	18
Емкость аккумуляторной батареи (Ач)	2,4
Макс. крутящий момент (Нм)	65
Максимальный диаметр сверления в древесине/стали (мм)	30/10
Диаметр патрона (мм)	13
Число оборотов скор. 1/2 (об/мин)	0-500/0-2000
Время зарядки (ч)	1
Прайс-лист	

- Блокировка шпинделя
- Подсветка
- 2,4 Ач
- Индикатор заряда аккумулятора

HCD1865C **hanskonner**

TBattery System
единая аккумуляторная система

20 установок крутящего момента



- Дрель-шурупверт аккумуляторная (1 шт), аккумуляторная батарея (2 шт, одна подсоединена к шурупверту), зарядное устройство (1 шт), USB LED-фонарик (1 шт), биты (2 шт), пластиковый кейс (1 шт)

Напряжение аккумулятора (В)	18
Емкость аккумуляторной батареи (Ач)	2,4
Макс. крутящий момент (Нм)	65
Максимальный диаметр сверления в древесине/стали (мм)	30/10
Диаметр патрона (мм)	13
Число оборотов скор. 1/2 (об/мин)	0-500/0-2000
Время зарядки (ч)	1
Прайс-лист	

- Блокировка шпинделя
- Подсветка
- 2,4 Ач
- Индикатор заряда аккумулятора
- Съемный патрон

HCD1865I **hanskonner**

TBattery System
единая аккумуляторная система

+1
Li-ion
BL
MOTOR



- Дрель-шурупверт аккумуляторная (1 шт), аккумуляторная батарея (2 шт, одна подсоединена к шурупверту), зарядное устройство (1 шт), двойные биты (1 шт), USB LED-фонарик, пластиковый кейс (1 шт)

Напряжение аккумулятора (В)	18
Емкость аккумуляторной батареи (Ач)	2,4
Макс. крутящий момент (Нм)	65
Максимальный диаметр сверления в древесине/стали/бетоне (мм)	30/10/13
Диаметр патрона (мм)	13
Число оборотов скор. 1/2 (об/мин)	0-500/0-2000
Время зарядки (ч)	1
Прайс-лист	

- Блокировка шпинделя
- Подсветка
- 2,4 Ач
- Индикатор заряда аккумулятора

HCD1865BLC **hanskonner**

+1
Li-ion
BL
MOTOR



- Дрель-шурупверт аккумуляторная (1 шт), аккумуляторная батарея (2 шт, одна подсоединена к шурупверту), зарядное устройство (1 шт), двойные биты (1 шт), USB LED-фонарик, пластиковый кейс (1 шт)

Напряжение аккумулятора (В)	18
Емкость аккумуляторной батареи (Ач)	2,4
Макс. крутящий момент (Нм)	65
Максимальный диаметр сверления в древесине/стали/бетоне (мм)	30/10/13
Диаметр патрона (мм)	13
Число оборотов скор. 1/2 (об/мин)	0-450/ 0-2000
Время зарядки (ч)	1
Прайс-лист	

- Блокировка шпинделя
- Подсветка
- Емкость 2,4 Ач
- Индикатор заряда аккумулятора
- Быстрозажимной патрон 13мм
- USB выход
- Съемный патрон

HCD1230R **hanskonner**

+1
Li-ion
BL
MOTOR



- Дрель-шурупверт аккумуляторная (1 шт), аккумуляторная батарея (2 шт, одна подсоединена к шурупверту), зарядное устройство (1 шт), двойные биты (1 шт), USB LED-фонарик, пластиковый кейс (1 шт)

Напряжение аккумулятора (В)	12
Емкость аккумуляторной батареи (Ач)	2
Макс. крутящий момент (Нм)	30
Мягкий крутящий момент (Нм)	18
Диаметр патрона (мм)	10
Число оборотов скор. 1/2 (об/мин)	0-400 / 0-1800
Время зарядки (ч)	1
Прайс-лист	

- USB выход
- Быстрозажимной патрон 13мм
- Индикатор заряда аккумулятора
- Подсветка

HCD18165BLI **hanskonner**

+1
Li-ion



- Зарядное устройство (1 шт), двойные биты (1 шт), аккумуляторная батарея (2 шт, одна установлена), Дополнительная рукоятка (1 шт), скоба (1 шт), фиксирующий винт (1 шт), USB LED-светильник: на гибком штоке.

Напряжение аккумулятора (В)	18
Емкость аккумуляторной батареи (Ач)	2 – 1 шт., 4 – 1 шт.
Макс. крутящий момент (Нм)	165
Диаметр патрона (мм)	13
Диаметр зажима (мм)	1,5-13
Число оборотов скор. 1/2 (об/мин)	0-550/0-2200
Время зарядки (ч)	1
Прайс-лист	

- Блокировка шпинделя
- Подсветка
- 2 Ач – 1 шт., 4 Ач – 1 шт.
- Индикатор заряда аккумулятора



- Съемный патрон уменьшает габариты шуруповерта и позволяет работать в стесненных условиях и труднодоступных местах
- Шпиндель имеет внутренний шестигранник для бит-насадок!

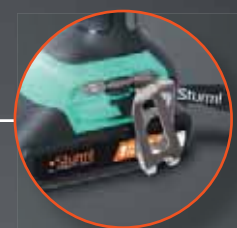

Индикатор заряда расположенный на батарее позволяет проверить уровень заряда не подключая аккумулятор к шуруповерту

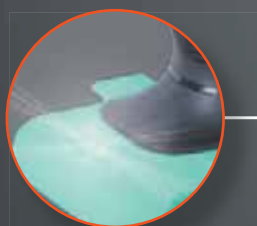

Подсветка снизу – патрон и оснастка не перекрывают рабочую зону

20 В

31 Нм

2,0 Ач

1BatterySystem

Для всех инструментов с таким логотипом используется единая аккумуляторная система
*Гарантируется наличие аккумуляторов в продаже в течение, как минимум, 15 лет

Напряжение аккумулятора (В)	20
Емкость аккумулятора (Ач)	2
Количество ступеней регулировки крутящего момента	21+1
Максимальный крутящий момент (Нм)	31
Число оборотов на 1 скорости (об/мин)	0-400
Число оборотов на 2 скорости (об/мин)	0-1500
Гарантийный срок (мес)	14

Комплектация
Двусторонняя бита (2 шт)
Зарядное устройство (1 шт)
Аккумуляторная батарея (2 шт), одна подсоединена к шуруповерту

АККУМУЛЯТОРНЫЕ ШУРУПОВЕРТЫ

CD3514BL •Sturm!

NEW

+1

Li-ion
BL MOTOR



- 1. Аккумуляторная батарея - 2 шт (одна установлена на шурупверт)
- 2. Зарядное устройство
- 3. Бита PH2x50
- 4. Кейс

Напряжение аккумулятора (В)	14
Макс.крутящий момент (Нм)	38
Мягкий крутящий момент (Нм)	18
Максимальный размер шурупа (мм)	6,0*70
Диаметр патрона (мм)	10
Число оборотов скор. 1/2 (об/мин)	0-450/ 0-1800
Время зарядки (ч)	1
Прайс-лист	

- Бесщеточный
- 2,0 Ач
- 20+1 установок крутящего момента
- Подсветка

- Индикатор заряда аккумулятора
- Блокировка шпинделя

CD3512BL •Sturm!

NEW

+1

Li-ion
BL MOTOR



- 1. Аккумуляторная батарея - 2 шт (одна установлена на шурупверт)
- 2. Зарядное устройство
- 3. Бита PH2x50
- 4. Кейс

Напряжение аккумулятора (В)	12
Макс.крутящий момент (Нм)	32
Мягкий крутящий момент (Нм)	15
Максимальный размер шурупа (мм)	6,0*60
Диаметр патрона (мм)	10
Число оборотов скор. 1/2 (об/мин)	0-400/ 0-1600
Время зарядки (ч)	1
Прайс-лист	

- Бесщеточный
- 2,0 Ач
- 20+1 установок крутящего момента
- Подсветка

- Индикатор заряда аккумулятора
- Блокировка шпинделя

CD3512SC •Sturm!

NEW

+1

Li-ion
BL MOTOR



- Аккумуляторная дрель-шурупверт (1 шт), аккумуляторная батарея (2 шт, одна установлена на шурупверт), зарядное устройство (1 шт), бита, кейс

Напряжение аккумулятора (В)	12
Макс.крутящий момент (Нм)	28
Ёмкость аккумуляторной батареи, (А/ч)	2
Максимальный диаметр сверления в древесине/стали/бетоне (мм)	20/10
Диаметр патрона (мм)	10
Число оборотов скор. 1/2 (об/мин)	0-320/0-1050
Количество ступеней регулировки крутящего момента	20+1
Время зарядки (ч)	1
Прайс-лист	

- Ёмкость аккумуля. 2,0 Ач
- Блокировка шпинделя
- 20+1 установок крутящего момента
- Подсветка

- Индикатор заряда аккумулятора
- Блокировка шпинделя

CD3618T •Sturm!

NEW

+1

Li-ion



- 1. Зарядное устройство - 1 шт.
- 2. Двойные биты - 1 шт.
- 3. Аккумуляторная батарея - 2 шт. (одна подсоединена к шурупверту).

Напряжение аккумулятора (В)	18
Макс.крутящий момент (Нм)	30
Мягкий крутящий момент (Нм)	16
Максимальный размер шурупа (мм)	8,7x60
Диаметр патрона (мм)	10
Число оборотов скор. 1/2 (об/мин)	0-400/0-1500
Время зарядки (ч)	1
Прайс-лист	

- Индикатор заряда аккумулятора
- Блокировка шпинделя
- 21+1 установок крутящего момента
- Подсветка

- Съемный патрон
- Ёмкость аккумуля. 2,0 Ач
- Индикатор заряда аккумулятора
- Блокировка шпинделя

CD3614T •Sturm!

NEW

+1

Li-ion



- 1. Зарядное устройство - 1 шт.
- 2. Двойные биты - 1 шт.
- 3. Аккумуляторная батарея - 2 шт. (одна подсоединена к шурупверту).

Напряжение аккумулятора (В)	14
Макс.крутящий момент (Нм)	28
Мягкий крутящий момент (Нм)	15
Максимальный размер шурупа (мм)	6,3x60
Диаметр патрона (мм)	10
Число оборотов скор. 1/2 (об/мин)	0-400/0-1500
Время зарядки (ч)	1
Прайс-лист	

- Индикатор заряда аккумулятора
- Блокировка шпинделя
- 21+1 установок крутящего момента
- Подсветка

- Съемный патрон
- Ёмкость аккумуля. 2,0 Ач
- Индикатор заряда аккумулятора
- Блокировка шпинделя

CD3620 •Sturm!

NEW

+1

Li-ion



- 1.Зарядное устройство - 1 шт.
- 2.Аккумуляторная батарея - 2шт. (одна подсоединена к шурупверту).
- 3.Двойные биты -1 шт.

Напряжение аккумулятора (В)	20
Макс.крутящий момент (Нм)	32
Мягкий крутящий момент (Нм)	17
Максимальный размер шурупа (мм)	8,7x60
Диаметр патрона (мм)	10
Число оборотов скор. 1/2 (об/мин)	0-400/0-1500
Время зарядки (ч)	1
Прайс-лист	

- Блокировка шпинделя
- 21+1 установок крутящего момента
- Подсветка
- Съемный патрон

- Ёмкость аккумуля. 2,0 Ач
- Индикатор заряда аккумулятора
- Блокировка шпинделя
- Съемный патрон

CD1880 •Sturm!



- Дрель-шурупверт аккумуляторная (1 шт), двойные биты (1 шт), дополнительная рукоятка (1 шт)

Напряжение аккумулятора (В)	12
Макс.крутящий момент (Нм)	80
Мягкий крутящий момент (Нм)	13
Диаметр патрона (мм)	13
Число оборотов скор. 1/2 (об/мин)	0-500/0-1900
Количество ступеней регулировки крутящего момента	20+1
Прайс-лист	

- Блокировка шпинделя
- 20+1 установок крутящего момента
- Подсветка
- Съемный патрон

- 2 скорости
- Съемный патрон

CD2080 •Sturm!



- Дрель-шурупверт аккумуляторная (1 шт), двойные биты (1 шт), дополнительная рукоятка (1 шт), аккумуляторная батарея (2 шт, одна подсоединена к шурупверту), зарядное устройство, кейс (1 шт)

Напряжение аккумулятора (В)	20
Макс.крутящий момент (Нм)	80
Мягкий крутящий момент (Нм)	13
Диаметр патрона (мм)	13
Число оборотов скор. 1/2 (об/мин)	0-500/0-1900
Время зарядки (ч)	1
Количество ступеней регулировки крутящего момента	20+1
Прайс-лист	

- Блокировка шпинделя
- 20+1 установок крутящего момента
- Подсветка
- Съемный патрон

- 2 скорости
- Съемный патрон

CD2080I •Sturm!

Li-ion

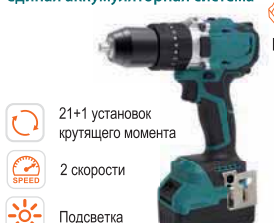

- Дрель-шурупверт аккумуляторная (1 шт), двойные биты (1 шт), дополнительная рукоятка (1 шт), аккумуляторная батарея (2 шт, одна подсоединена к шурупверту), зарядное устройство, кейс (1 шт)

Напряжение аккумулятора (В)	20
Макс.крутящий момент (Нм)	80
Мягкий крутящий момент (Нм)	13
Макс. диаметр сверления в древесине/стали/бетоне (мм)	30/13/13
Диаметр патрона (мм)	13
Число об. скор. 1/2 (об/мин)	0-500/0-1900
Время зарядки (ч)	1
Количество ступеней регулировки крутящего момента	20 + сверление /сверления /ударом
Ёмкость аккумуляторной батареи (А/ч)	3
Прайс-лист	

- 21+1 установок крутящего момента
- 2 скорости
- Подсветка
- Блокировка шпинделя
- Съемный патрон

CD3618 •Sturm!

Li-ion



- 1.Зарядное устройство - 1 шт.
- 2.Аккумуляторная батарея - 2шт. (одна подсоединена к шурупверту).
- 3.Двойные биты -1 шт.

Напряжение аккумулятора (В)	18
Макс.крутящий момент (Нм)	30
Мягкий крутящий момент (Нм)	16
Максимальный размер шурупа (мм)	6,3x60
Диаметр патрона (мм)	10
Число оборотов скор. 1/2 (об/мин)	0-400/0-1500
Время зарядки (ч)	1
Прайс-лист	

- Блокировка шпинделя
- 21+1 установок крутящего момента
- Подсветка
- Съемный патрон

- Ёмкость аккумуля. 2,0 Ач
- Индикатор заряда аккумулятора
- Блокировка шпинделя
- Съемный патрон

АККУМУЛЯТОРНЫЕ ШУРУПОВЕРТЫ

CD3614

Sturm!

- 1.Зарядное устройство - 1 шт.
- 2.Аккумуляторная батарея - 2шт (одна подсоединена к шуруповерту).
- 3.Двойная бита - 1 шт.

Напряжение аккумулятора (В)	14
Макс.крутящий момент (Нм)	29
Мягкий крутящий момент (Нм)	15
Максимальный размер шурупа (мм)	6,3x60
Диаметр патрона (мм)	10
Число оборотов скор. 1/2 (об/мин)	0-400/0-1500
Время зарядки (ч)	1
Прайс-лист	

+1
Li-ion

1BatterySystem
единая аккумуляторная система

- Блокировка шпинделя
- 21+1 установка крутящего момента
- Подсветка
- Съемный патрон
- Индикатор заряда аккумулятора

- Ёмкость аккумуля. 2,0 Ач

CD3612

Sturm!

- 1.Зарядное устройство - 1 шт.
- 2.Аккумуляторная батарея - 2шт (одна подсоединена к шуруповерту).
- 3.Двойная бита - 1 шт.

Напряжение аккумулятора (В)	12
Макс.крутящий момент (Нм)	26
Мягкий крутящий момент (Нм)	14
Максимальный размер шурупа (мм)	6,3x40
Диаметр патрона (мм)	10
Число оборотов скор. 1/2 (об/мин)	0-400/0-1500
Время зарядки (ч)	1
Прайс-лист	

+1
Li-ion

1BatterySystem
единая аккумуляторная система

- Блокировка шпинделя
- 21+1 установка крутящего момента
- Подсветка
- Съемный патрон
- Индикатор заряда аккумулятора

- Ёмкость аккумуля. 2,0 Ач

CD18L

Sturm!

- Скоба (1 шт), фиксирующий винт (1 шт), аккумуляторная батарея (2 шт), зарядное устройство (1 шт), двусторонняя бита (1 шт), пластиковый кейс (1 шт)

Напряжение аккумулятора (В)	18
Макс.крутящий момент (Нм)	27
Ёмкость аккумулятора (Ач)	1,5
Диаметр патрона (мм)	10
Число оборотов скор. 1/2 (об/мин)	0-450/ 0-1550
Время зарядки (ч)	1
Прайс-лист	

+1
Li-ion

1BatterySystem
единая аккумуляторная система

- Блокировка шпинделя
- 21+1 установка крутящего момента
- Подсветка
- Съемный патрон
- Индикатор заряда аккумулятора

- Ёмкость аккумуля. 1,5 Ач

CD3224L

Sturm!

- Скоба (1 шт), фиксирующий винт (1 шт), аккумуляторная батарея (2 шт), зарядное устройство (1 шт), двусторонняя бита (1 шт), пластиковый кейс (1 шт)

Напряжение аккумулятора (В)	24
Макс.крутящий момент (Нм)	35
Ёмкость аккумулятора (Ач)	2
Диаметр патрона (мм)	10
Число оборотов скор. 1/2 (об/мин)	0-450/0-1650
Время зарядки (ч)	1
Прайс-лист	

+1
Li-ion

- Блокировка шпинделя
- 21+1 установка крутящего момента
- Подсветка
- Съемный патрон
- Индикатор заряда аккумулятора

- Ёмкость аккумуля. 2,0 Ач

CD3508U

Sturm!

- Аккумуляторная дрель-шуруповерт (1 шт), бита (1 шт), кабель USB Type-C (1 шт), зарядное устройство (1 шт)

Напряжение аккумулятора (В)	7,2
Макс.крутящий момент (Нм)	18
Ёмкость аккумулятора (Ач)	1,5
Диаметр патрона (мм)	10
Число оборотов скор. 1/2 (об/мин)	0-350/ 0-1100
Время зарядки (ч)	2
Прайс-лист	

- Блокировка шпинделя
- 21+1 установка крутящего момента
- Подсветка
- Съемный патрон
- Индикатор заряда аккумулятора

- Ёмкость аккумуля. 1,5 Ач

CD3618+

Sturm!

- Аккумуляторная дрель-шуруповерт (1 шт), двусторонняя бита (1 шт)

Напряжение аккумулятора (В)	18
Макс.крутящий момент (Нм)	31
Диаметр патрона (мм)	10
Число оборотов скор. 1/2 (об/мин)	0-400/ 0-1500
Время зарядки (ч)	1
Прайс-лист	

- Блокировка шпинделя
- 21+1 установка крутящего момента
- Подсветка
- Съемный патрон
- Индикатор заряда аккумулятора

- Ёмкость аккумуля. 2,0 Ач

CD3318LP

Sturm!

- 1.Зарядное устройство - 1 шт.
- 2.Аккумуляторная батарея - 2шт (одна подсоединена к шуруповерту).
- 3.Двойные биты (SL6/PH2) - 1 шт.

Напряжение аккумулятора (В)	18
Макс.крутящий момент (Нм)	30
Мягкий крутящий момент (Нм)	16
Максимальный размер шурупа (мм)	6,3x60
Диаметр патрона (мм)	10
Число оборотов скор. 1/2 (об/мин)	0-400/0-1500
Время зарядки (ч)	1
Прайс-лист	

+1
Li-ion

- Ёмкость аккумуля. 2,0 Ач
- Блокировка шпинделя
- 21+1 установка крутящего момента
- Подсветка
- Съемный патрон
- Индикатор заряда аккумулятора

CD3314LP

Sturm!

- 1.Двусторонняя бита-1 шт.
- 2.Зарядное устройство-1 шт.
- 3.Аккумуляторная батарея- 2шт, (одна подсоединена к шуруповерту).
- 4.Скоба-1 шт.

Напряжение аккумулятора (В)	14,4
Макс.крутящий момент (Нм)	26
Мягкий крутящий момент (Нм)	15
Максимальный размер шурупа (мм)	6,3x60
Диаметр патрона (мм)	10
Число оборотов скор. 1/2 (об/мин)	0-400/0-1500
Время зарядки (ч)	1
Прайс-лист	

+1
Li-ion

- Ёмкость аккумуля. 2,0 Ач
- Блокировка шпинделя
- 21+1 установка крутящего момента
- Подсветка
- Съемный патрон
- Индикатор заряда аккумулятора

CD3212SC

Sturm!

- 1.Зарядное устройство - 1 шт.
- 2.Аккумуляторная батарея - 2шт. (одна подсоединена к шуруповерту).
- 3.Двойные биты -1 шт.

Напряжение аккумулятора (В)	12
Макс.крутящий момент (Нм)	26
Мягкий крутящий момент (Нм)	14
Максимальный размер шурупа (мм)	6,3x40
Диаметр патрона (мм)	10
Число оборотов скор. 1/2 (об/мин)	0-350/0-1300
Время зарядки (ч)	1
Прайс-лист	

+1
Li-ion

- Ёмкость аккумуля. 2,0 Ач
- Блокировка шпинделя
- 18+1 установка крутящего момента
- Подсветка
- Съемный патрон
- Индикатор заряда аккумулятора



Шпиндель имеет внутренний шестигранник для бит-насадок!



Подсветка рабочей зоны



Съемный патрон уменьшает габариты шуруповерта и позволяет работать в стесненных условиях и труднодоступных местах



Индикатор заряда аккумулятора

12 В

26 Нм

Li-ION

Напряжение (В)	12
Емкость аккумуляторной батареи (Ач)	2
Число оборотов на холостом ходу (об/мин)	0-350/0-1300
Максимальный крутящий момент (Нм)	26
Муфта	18 ступеней крутящего момента + ступень сверления
Патрон	съемный
Диаметр зажима	0,8-10
Максимальный диаметр сверления в древесине/стали (мм)	20/10
Время зарядки аккумулятора (ч)	1
Масса (кг)	1,14
Гарантийный срок (мес)	14

Комплектация
Аккумуляторы (2 шт)
Бита (1 шт)
Зарядное устройство (1 шт)

АККУМУЛЯТОРНЫЕ ШУРУПОВЕРТЫ

ДШС-181



1. Дрель-шуруповерт аккумуляторная, бита односторонняя, инструкция по эксплуатации, инструкция по безопасности



Напряжение аккумулятора (В)	18
Макс.крутящий момент (Нм)	30
Мощность (Вт)	28
Число оборотов на 1/2 скорости (об/мин)	0-450 / 0-1600
Диаметр патрона (мм)	0,8-10
Количество ступеней регулировки крутящего момента	18 + ступень сверления
Прайс-лист	

- 18+1 установок крутящего момента
- Подсветка
- Магнит для сверл и метизов

1BatterySystem
единая аккумуляторная система

ДШС-14-1Л



1. Аккумуляторная батарея - 2 шт
2. Зарядное устройство
3. Кейс



Напряжение аккумулятора (В)	14
Макс.крутящий момент (Нм)	50
Мягкий крутящий момент (Нм)	22
Максимальный размер шурупа (мм)	6,0*70
Диаметр патрона (мм)	10
Число оборотов скор. 1/2 (об/мин)	0-450/ 0-1700
Время зарядки (ч)	1
Прайс-лист	

- Бесщеточный
- 2,0 Ач
- Индикатор заряда аккумулятора
- Подсветка
- 18+1 установок крутящего момента

ДШС-12-1Л



1. Аккумуляторная батарея - 2 шт
2. Зарядное устройство
3. Кейс



Напряжение аккумулятора (В)	12
Макс.крутящий момент (Нм)	45
Мягкий крутящий момент (Нм)	20
Максимальный размер шурупа (мм)	6,0*60
Диаметр патрона (мм)	10
Число оборотов скор. 1/2 (об/мин)	0-400/ 0-1600
Время зарядки (ч)	1
Прайс-лист	

- Бесщеточный
- 2,0 Ач
- Индикатор заряда аккумулятора
- Подсветка
- 18+1 установок крутящего момента

ДШС-12П1



1. Аккумуляторная батарея - 1 шт
2. Зарядное устройство
3. Кейс



Напряжение аккумулятора (В)	12
Макс.крутящий момент (Нм)	45
Мягкий крутящий момент (Нм)	20
Максимальный размер шурупа (мм)	6,0*60
Диаметр патрона (мм)	10
Число оборотов скор. 1/2 (об/мин)	0-400/ 0-1600
Время зарядки (ч)	1
Прайс-лист	

- Бесщеточный
- 2,0 Ач
- Индикатор заряда аккумулятора
- Подсветка
- 18+1 установок крутящего момента

ДШС-20КУ



1.Аккумуляторная батарея - 2 шт. (одна установлена)
2.Зарядное устройство
3.Двухсторонняя бита



Напряжение аккумулятора (В)	20
Макс.крутящий момент (Нм)	31
Мягкий крутящий момент (Нм)	16
Максимальный размер шурупа (мм)	8,7x60
Диаметр патрона (мм)	10
Число оборотов скор. 1/2 (об/мин)	0-350/0-1300
Частота ударов (уд/мин)	0-5250/0-19500
Время зарядки (ч)	1
Прайс-лист	

- Магнит для сверл и метизов
- 18+1 установок крутящего момента
- Подсветка
- Режим сверления с ударом
- Ёмкость аккумулят. 2,0 Ач

1BatterySystem
единая аккумуляторная система

ДШС-18К



1.Аккумуляторная батарея - 2 шт. (одна установлена)
2.Зарядное устройство
3.Двухсторонняя бита



Напряжение аккумулятора (В)	18
Макс.крутящий момент (Нм)	29
Мягкий крутящий момент (Нм)	15
Максимальный размер шурупа (мм)	8,7x60
Диаметр патрона (мм)	10
Число оборотов скор. 1/2 (об/мин)	0-350/0-1300
Время зарядки (ч)	1
Прайс-лист	

- Ёмкость аккумулят. 2,0 Ач
- Магнит для сверл и метизов
- 18+1 установок крутящего момента
- Подсветка

1BatterySystem
единая аккумуляторная система

ДШС-14К



1.Аккумуляторная батарея - 2 шт. (одна установлена)
2.Зарядное устройство
3.Двухсторонняя бита



Напряжение аккумулятора (В)	14
Макс.крутящий момент (Нм)	27
Мягкий крутящий момент (Нм)	13
Максимальный размер шурупа (мм)	6,3x60
Диаметр патрона (мм)	10
Число оборотов скор. 1/2 (об/мин)	0-350/0-1300
Время зарядки (ч)	1
Прайс-лист	

- Ёмкость аккумулят. 2,0 Ач
- Магнит для сверл и метизов
- 18+1 установок крутящего момента
- Подсветка

1BatterySystem
единая аккумуляторная система

ДШС-12К



1.Аккумуляторная батарея - 2 шт. (одна установлена)
2.Зарядное устройство
3.Двухсторонняя бита



Напряжение аккумулятора (В)	12
Макс.крутящий момент (Нм)	25
Мягкий крутящий момент (Нм)	11
Максимальный размер шурупа (мм)	6,3x40
Диаметр патрона (мм)	10
Число оборотов скор. 1/2 (об/мин)	0-350/0-1300
Время зарядки (ч)	1
Прайс-лист	

- Ёмкость аккумулят. 2,0 Ач
- 18+1 установок крутящего момента
- Подсветка

1BatterySystem
единая аккумуляторная система



Благодаря внутреннему шестиграннику может использоваться как с ударными головками, так и с битами



Электронная муфта имеет два разных режима реверса: полный реверс и реверс с автоматическим тормозом, который способствует предохранению резьбы от повреждения при отвинчивании «прикипшего» крепежа



Индикатор заряда батареи PowerCheck обеспечивает удобство контроля



Трехступенчатая регулировка частоты ударов и трехуровневый выбор скорости вращения позволяет оптимально подобрать параметры нагрузки под конкретный материал или крепеж

В КОМПЛЕКТЕ!
Дополнительный LED USB
СВЕТИЛЬНИК на гибком штоке!



unibattery

Все аккумуляторные бесщеточные инструменты Hanskonner используют единую аккумуляторную систему

350 Н·м

1/2"

2,4 Ач



бесщеточный двигатель

USB выход для подзарядки Вашего гаджета

Аккумуляторная батарея	Li-Ion (литий-ионная)
Напряжение (В)	18
Емкость аккумуляторной батареи (Ач)	2,4
Скорость холостого хода вперед (об/мин)	0-1600 / 0-1800 / 0-2300
Частота ударов (уд/мин)	0-1800/0-2500/0-3300
Максимальный крутящий момент (Нм)	350
Выходной вал	Квадрат, 1/2", Внутренний шестигранник 1/4"
Время зарядки аккумулятора (ч)	1

Комплектация
Аккумуляторная дрель-гайковёрт
Аккумуляторная батарея (2 шт, одна установлена)
Зарядное устройство
USB LED фонарик
Кейс



*при условии использования в бытовых целях. Условия предоставления расширенной гарантии смотрите на сайте www.hanskonner.ru

АККУМУЛЯТОРНЫЕ ШУРУПОВЕРТЫ

ДШС-12 **СОЮЗ**



+1
Li-ion

1BatterySystem
единая аккумуляторная система

1. Аккумулятор - 1 шт.
2. Зарядное устройство

3. Двусторонняя бита

Напряжение аккумулятора (В)	12
Макс. крутящий момент (Нм)	25
Мягкий крутящий момент (Нм)	11
Максимальный размер шурупа (мм)	6,3x40
Диаметр патрона (мм)	10
Число оборотов скор. 1/2 (об/мин)	0-350/0-1300
Время зарядки (ч)	1

Прайс-лист

Ёмкость аккумулят. 2,0 Ач	Магнит для сверл и метизов
18+1 установка крутящего момента	Подсветка

ДШС-3212Л **СОЮЗ**



+1
Li-ion

1. Пластиковый кейс
2. Страховочный ремешок

3. Карабин-защелка
4. Набор бит (2 шт)

Напряжение аккумулятора (В)	12
Макс. крутящий момент (Нм)	20
Мягкий крутящий момент (Нм)	11
Максимальный размер шурупа (мм)	8,7x60
Диаметр патрона (мм)	10
Число оборотов скор. 1/2 (об/мин)	0-350/0-1300
Время зарядки (ч)	1

Прайс-лист

Ёмкость аккумулят. 2,0 Ач	Подсветка
---------------------------	-----------

АККУМУЛЯТОРНЫЕ ГАЙКОВЕРТЫ И ВИНТОВЕРТЫ

HCD18280H **hanskonner**



+1
Li-ion
BL MOTOR

unibattery
единая аккумуляторная система

Ёмкость аккумулят. 2,4 Ач

Подсветка рабочей зоны

3 скорости

Регулировка оборотов

Зарядное устройство - 1 шт.
Аккумуляторная батарея - 2 шт. (одна установлена на шуруповерте).

шшуруповерте).
USB LED фонарик - 1 шт.
Отверточная бита - 1 шт.

Напряжение аккумулятора (В)	18
Максимальный крутящий момент (Нм)	280
Кол-во скоростей	3
Количество ступеней регулировки крутящего момента	3
Время зарядки (ч)	1
Тормоз двигателя	Да
Частота ударов (уд/мин)	0-3300/0-2500/0-1600
Число оборотов (1/мин)	0-2300/0-1800/0-1600

Прайс-лист

LED фонарик	Реверс
-------------	--------

HCD18350S **hanskonner**



+1
Li-ion
BL MOTOR

unibattery
единая аккумуляторная система

Ёмкость аккумулят. 2,4 Ач

Подсветка рабочей зоны

3 скорости

Регулировка оборотов

Зарядное устройство - 1 шт.
Аккумуляторная батарея - 2 шт.

(одна установлена на шуруповерте).
USB LED фонарик - 1 шт.

Напряжение аккумулятора (В)	18
Максимальный крутящий момент (Нм)	350
Кол-во скоростей	3
Количество ступеней регулировки крутящего момента	3
Время зарядки (ч)	1
Тормоз двигателя	Да
Частота ударов (уд/мин)	0-3300/0-2500/0-1800
Число оборотов (1/мин)	0-2300/0-1800/0-1600

Прайс-лист

LED фонарик	Реверс
-------------	--------

HCD18100S **hanskonner**



NEW

BL MOTOR

1BatterySystem
единая аккумуляторная система

Подсветка рабочей зоны

3 скорости

Регулировка оборотов

Реверс

Бесщеточный

Гайковерт, инструкция по эксплуатации
Инструкция по безопасности

Напряжение аккумулятора (В)	18
Максимальный крутящий момент (Нм)	1000/800/650
Кол-во скоростей	3
Количество ступеней регулировки крутящего момента	3
Патрон (дюйм)	Квадрат 1/2"
Частота ударов (уд/мин)	0-1200/0-1500/0-2100
Скорость холостого хода вперед (об/мин)	0-1000/0-1200/0-1700

Прайс-лист

CD300H **Sturm!**



+1
Li-ion
BL MOTOR

1BatterySystem
единая аккумуляторная система

Подсветка

Регулировка оборотов

Ёмкость аккумулят. 2,4 Ач

Винтоверт, аккумуляторная батарея (2 шт), зарядное устройство, поясной крюк, винт крепления поясного крюка, инструкция по эксплуатации, инструкция по безопасности

Напряжение аккумулятора (В)	18
Ёмкость аккумулятора (Ач)	2,4
Максимальный крутящий момент (Нм)	260
Кол-во скоростей	2
Количество ступеней регулировки крутящего момента	2
Патрон (дюйм)	1/4
Время зарядки (ч)	1
Тип двигателя	Бесщеточный

Прайс-лист



Можно использовать как с ударными головками, так и с битами



Быстрая замена щеток



4 м кабель — 50 м кв. рабочая зона

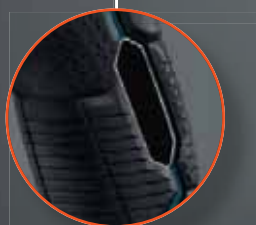

SoftGrip мягкие резиновые антискользящие накладные накладки



Удобный реверс

1000 Вт

шпindelь
1/2

380 Н·м

 кейс

Потребляемая мощность (Вт, max)	1000
Число оборотов на холостом ходу (об/мин)	3600
Шпindelь (")	1/2
Максимальный крутящий момент (Н·м)	380
Максимальный диаметр ударной головки (мм)	36
Длина сетевого шнура (м)	4
Масса (кг)	2,06
Гарантийный срок (мес)	25

Комплектация
Ударные головки (4шт: 17, 19, 21, 22 мм)
Дополнительные угольные щетки (комплект, 2 шт)

АККУМУЛЯТОРНЫЕ ОТВЕРТКИ

CD3404U1 



NEW

Набор бит (17шт)
Кабель USB type C
Магнитный держатель - адаптер для бит
Сумка

Напряжение аккумулятора (В)	3,6
Емкость аккумулятора (Ач)	1,3
Крутящий момент (Нм)	2
Количество оборотов (об/мин)	180

Прайс-лист

 Подсветка  Реверс
 USB type C  Ограничитель тока заряда

CD3404U2 



NEW

Набор бит (10шт)
Кабель micro USB
Магнитный держатель - адаптер для бит

Напряжение аккумулятора (В)	3,7
Емкость аккумулятора (Ач)	2
Крутящий момент (Нм)	3
Количество оборотов (об/мин)	300

Прайс-лист

 Трехточечная подсветка  Регулировка крутящего момента
 Индикатор заряда аккумулятора  Поиск напряжения

СЕТЕВЫЕ ГАЙКОВЁРТЫ

ID2111 



NEW

Ударные головки (4шт: 17, 19, 21, 22 мм).
Дополнительные угольные щетки (комплект, 2шт)
Пластиковый кейс

Максимальный крутящий момент (Нм)	380
Максимальная мощность (Вт)	1 000
Патрон, дюйм	квадрат, 1/2

Прайс-лист

 Длина кабеля 4 м
 Реверс

IW2101 





NEW

Ударные головки, редохранитель 15 А - 2 шт, кейс

Максимальный крутящий момент (Нм)	380
Напряжение питания (В)	12
Длина кабеля (м)	3,5
Патрон, дюйм	квадрат 1/2

Прайс-лист

Питание от прикуривателя
 Реверс  Подсветка

АККУМУЛЯТОРНЫЕ СТЕПЛЕРЫ

CET1201 





NEW

Аккумуляторный степлер (1 шт), скобы 6 мм (1000 шт), скобы 8 мм (1000 шт), гвозди 10 мм (500 шт), кабель USB Type-C (1 шт)

Напряжение аккумулятора, В	3,6
Емкость аккумуляторной батареи, А*ч	1,5
Ударов в минуту	33
Высота скоб, мм	4-10
Высота гвоздей, мм	6-10

Прайс-лист

 Подсветка  Li-Ion

АККУМУЛЯТОРНЫЕ КУСТОРЕЗЫ

CHT18 



NEW

Кусторез аккумуляторный (1 шт), зарядное устройство (1 шт), косильная насадка для кустарника (1 шт), защитный кожух для косильной насадки для кустарника (1 шт), защитный кожух для косильной насадки для травы (1 шт), косильная насадка для травы (1 шт)

Напряжение аккумулятора, В	3,6
Емкость аккумуляторной батареи, А*ч	1,5
Максимальная длина реза насадкой-кусторез, мм	120
Ширина кошения насадкой-ножницы, мм	80

Прайс-лист

 Система безопасности  Индикатор заряда аккумулятора

unibattery

Все аккумуляторные бесщеточные инструменты Hanskonner используют единую аккумуляторную систему



КНОПКА ИЗМЕНЕНИЯ РЕЖИМА РАБОТЫ ПОДСВЕТКИ.

При активации подсветка работает постоянно превращая шуруповерт в миниосветительную станцию

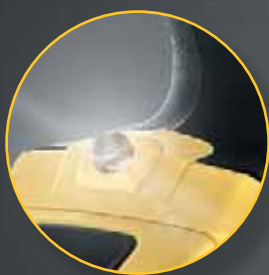

Линзованная подсветка с увеличенной зоной освещения



Индикатор заряда батареи PowerCheck



Металлический быстросажимной одномуфтовый патрон 13 мм с надёжным щелчковым фиксатором муфты ClickLock

В КОМПЛЕКТЕ!

Дополнительный LED USB светильник на гибком штVOKE!



65 Н·м

2,4 Ач

13 мм патрон



USB выход для подзарядки Вашего гаджета

Напряжение аккумулятора (В)	18
Максимальный крутящий момент (Нм)	65
Емкость аккумулятора (Ач)	2,4
Частота вращения шпинделя (об/мин)	0-450/0-2000
Максимальный диаметр сверления в древесине (мм)	30
Максимальный диаметр сверления в стали (мм)	10
Количество скоростей	2
Масса изделия (кг)	1,49

Комплектация
Дрель-шуруповерт
Зарядное устройство
USB LED фонарик
Двойные биты
Аккумуляторная батарея (2 шт)
Кейс



*при условии использования в бытовых целях. Условия предоставления расширенной гарантии смотрите на сайте www.hanskonner.ru

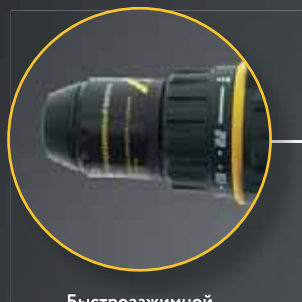

Быстрозажимной
цельнометаллический
патрон

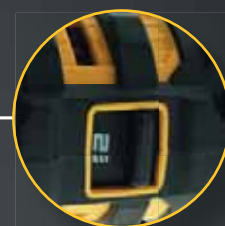

Двухскоростной
редуктор с режимами
закручивания
и сверления



Электронное управление
двигателем
ElectronicPowerManager
-регулировка оборотов
-мгновенный тормоз



Быстрый доступ
к щеткам

50 Н·м

13 мм
патрон

22+1
ступеней регулировки
крутящего момента

VELCRORUBBER 4



Фиксатор-
липучка для
кабеля



Резиновый
морозостойкий
кабель



4м=50м²
рабочая зона

Макс. крутящий момент (Нм)	50
Тип патрона	быстрозажимной
Кол-во ступеней крутящего момента	22+1
Частота вращения шпинделя (об/мин)	0-400/0-1500
Кол-во скоростей	2
Размер используемой оснастки (мм)	1,5-12
Реверс	да
Длина кабеля питания (м)	4
Масса изделия (кг)	1,7

Комплектация
Дрель-шуруповерт
Угольные щетки
Кейс



*при условии использования
в бытовых целях.
Условия предоставления рас-
ширенной гарантии смотрите
на сайте www.hanskonner.ru

СЕТЕВЫЕ ДРЕЛИ-ШУРУПОВЁРТЫ

HID2145PC **hanskonner**



Угльные щетки, 1 пара

Максимальная мощность (Вт)	450
Максимальный крутящий момент (Нм)	50
Диаметр патрона (мм)	13
Диаметр сверления (металл/дерево/бетон) (мм)	13/20/0
Количество ступеней регулировки крутящего момента	22+1

Прайс-лист

- Съемный быстросажимной патрон 13 мм
- Длина кабеля 4 м
- Быстрый доступ к щеткам
- 2 скорости
- Блокировка шпинделя

HID2145P **hanskonner**



Угльные щетки, 1 пара

Максимальная мощность (Вт)	450
Максимальный крутящий момент (Нм)	50
Диаметр патрона (мм)	13
Диаметр сверления (металл/дерево/бетон) (мм)	13/20/0
Количество ступеней регулировки крутящего момента	22+1

Прайс-лист

- Металлический патрон 13 мм
- Длина кабеля 4 м
- Быстрый доступ к щеткам
- 2 скорости
- Блокировка шпинделя
- 23+1 ступеней крутящего момента

ID2150P **Sturm!**



Угльные щетки - 2 шт

Максимальная мощность (Вт)	450
Максимальный крутящий момент (Нм)	45
Диаметр патрона (мм)	10
Диаметр сверления (металл/дерево/бетон) (мм)	10/20/-
Количество ступеней регулировки крутящего момента	22+1

Прайс-лист

- Быстросажимной патрон 10 мм
- Длина кабеля 5 м
- Быстрый доступ к щеткам
- 2 скорости
- Блокировка шпинделя

ID2145PT **Sturm!**



Угльные щетки, 1 пара

Максимальная мощность (Вт)	450
Максимальный крутящий момент (Нм)	45
Диаметр патрона (мм)	10
Диаметр сверления (металл/дерево/бетон) (мм)	10/20/-
Количество ступеней регулировки крутящего момента	22+1

Прайс-лист

- Съемный быстросажимной патрон 10 мм
- Длина кабеля 4 м
- Быстрый доступ к щеткам
- 2 скорости
- Блокировка шпинделя

ID2145P **Sturm!**



Угльные щетки, 1 пара

Максимальная мощность (Вт)	450
Максимальный крутящий момент (Нм)	45
Диаметр патрона (мм)	10
Диаметр сверления (металл/дерево/бетон) (мм)	10/20/-
Количество ступеней регулировки крутящего момента	23+1

Прайс-лист

- Съемный быстросажимной патрон 10 мм
- Длина кабеля 4 м
- Быстрый доступ к щеткам
- 2 скорости
- Блокировка шпинделя

ID2140 **Sturm!**



Угльные щетки, 1 пара

Максимальная мощность (Вт)	400
Максимальный крутящий момент (Нм)	35
Диаметр патрона (мм)	10
Диаметр сверления (металл/дерево/бетон) (мм)	10/20/-
Количество ступеней регулировки крутящего момента	19+1

Прайс-лист

- Быстросажимной патрон 10 мм
- Длина кабеля 4 м
- Быстрый доступ к щеткам
- 2 скорости

ДУС-2165М **СОЮЗ**



Максимальная мощность (Вт)	650
Максимальный крутящий момент (Нм)	16
Диаметр патрона (мм)	10
Диаметр сверления (металл/дерево/бетон) (мм)	10/20/-
Количество ступеней регулировки крутящего момента	16+1

Прайс-лист

- Быстросажимной патрон 10 мм
- Регулировка крутящего момента
- Ревверс
- 2 скорости

ДУС-2165 **СОЮЗ**



Угльные щетки, 1 пара

Максимальная мощность (Вт)	650
Максимальный крутящий момент (Нм)	15.5
Диаметр патрона (мм)	10
Диаметр сверления (металл/дерево/бетон) (мм)	10/20/-
Количество ступеней регулировки крутящего момента	16+1

Прайс-лист

- Быстросажимной патрон 10 мм
- Ревверс
- Регулировка крутящего момента

ДУС-2142 **СОЮЗ**



Максимальная мощность (Вт)	450
Максимальный крутящий момент (Нм)	14.5
Диаметр патрона (мм)	10
Диаметр сверления (металл/дерево/бетон) (мм)	10/20/-
Количество ступеней регулировки крутящего момента	16+1

Прайс-лист

- Быстросажимной патрон 10 мм
- Ревверс
- Регулировка крутящего момента

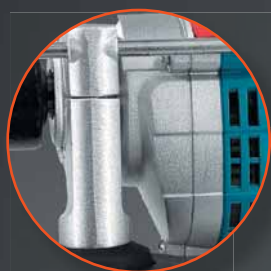

Металлический корпус редуктора — повышенная прочность — лучший теплоотвод



Шестерни и ударный механизм из высококачественной легированной стали



Цельнометаллический патрон 13 мм



- Электронная регулировка оборотов
- Регулировка оборотов нажатием на выключатель

1000 Вт



2 режима сверления



регулировка глубины сверления

дополнительная рукоятка

Мощность (Вт)	1000
Обороты на холостом ходу (об/мин)	0-2700
Частота удара (уд/мин)	0-45900
Диаметр сверления (металл/дерево/бетон) (мм)	10/25/13
Диаметр патрона (мм)	13
Регулировка оборотов двигателя	да
Реверс	да
Масса изделия (кг)	2,55
Гарантийный срок (мес)	25

Комплектация
Ударная дрель
Дополнительная рукоятка
Глубиномер
Комплект дополнительных щеток
Ключ

СЕТЕВЫЕ УДАРНЫЕ ДРЕЛИ

HID21100DS **hanskonner**



- NEW
- Сетевой кабель 4 м
- 2-х скоростной редуктор
- Металлический корпус редуктора

- Дополнительная рукоятка
- Ограничитель глубины сверления
- Ключ для патрона
- Инструкция по эксплуатации, Инструкция по безопасности

Максимальная мощность (Вт)	1000
Диаметр патрона (мм)	13
Редуктор	Двухскоростной
Обороты на холостом ходу (об/мин)	0-1100 0-3000
Частота ударов (уд/мин)	0-48000 0-17600
Ограничитель скорости	Да
Диаметр сверления (металл/дерево/бетон) (мм)	10/25/13
Прайс-лист	

ID2195P **Sturm!**



- Металлический корпус редуктора
- Точная настройка скоростей

- Дополнительная рукоятка
- Ограничитель глубины сверления
- Дополнительные угольные щетки (комплект, 2шт)
- Ключ
- Инструкция по эксплуатации

Максимальная мощность (Вт)	1000
Диаметр патрона (мм)	13
Частота ударов (уд/мин)	0-45900
Ограничитель скорости	Да
Диаметр сверления (металл/дерево/бетон) (мм)	10/25/13
Прайс-лист	

ID209BZ **Sturm!**



- Металлический быстросъемный патрон
- Металлический корпус редуктора
- Точная настройка скоростей

- Дополнительная рукоятка
- Ограничитель глубины сверления
- Дополнительные угольные щетки (комплект, 2шт)
- Металлический быстросъемный патрон
- Инструкция по эксплуатации

Максимальная мощность (Вт)	980
Диаметр патрона (мм)	13
Частота ударов (уд/мин)	0-44800
Ограничитель скорости	Да
Диаметр сверления (металл/дерево/бетон) (мм)	10/25/13
Прайс-лист	

ID2290 **Sturm!**



- Сетевой кабель 4 м
- Металлический корпус редуктора
- Точная настройка скоростей

- Дополнительная рукоятка
- Ограничитель глубины сверления
- Дополнительные угольные щетки (комплект, 2шт)
- Ключ
- Инструкция по эксплуатации

Максимальная мощность (Вт)	980
Диаметр патрона (мм)	13
Частота ударов (уд/мин)	0-44800
Ограничитель скорости	Да
Диаметр сверления (металл/дерево/бетон) (мм)	10/25/13
Прайс-лист	

ID2199A **Sturm!**



- Металлический корпус редуктора
- Точная настройка скоростей

- Дополнительная рукоятка
- Ограничитель глубины сверления
- Дополнительные угольные щетки (комплект, 2шт)
- Ключ
- Инструкция по эксплуатации

Максимальная мощность (Вт)	980
Диаметр патрона (мм)	13
Частота ударов (уд/мин)	42000
Ограничитель скорости	Да
Диаметр сверления (металл/дерево/бетон) (мм)	10/25/13
Прайс-лист	

ID2176A **Sturm!**



- Металлический корпус редуктора
- Точная настройка скоростей

- Дополнительная рукоятка
- Ограничитель глубины сверления
- Дополнительные угольные щетки (комплект, 2шт)
- Ключ
- Инструкция по эксплуатации

Максимальная мощность (Вт)	750
Диаметр патрона (мм)	13
Частота ударов (уд/мин)	42000
Ограничитель скорости	Да
Диаметр сверления (металл/дерево/бетон) (мм)	10/25/13
Прайс-лист	

ID2170 **Sturm!**



- Точная настройка скоростей

- Дополнительная рукоятка
- Ограничитель глубины сверления
- Дополнительные угольные щетки (комплект, 2шт)
- Ключ
- Инструкция по эксплуатации

Максимальная мощность (Вт)	700
Диаметр патрона (мм)	13
Частота ударов (уд/мин)	44 800
Ограничитель скорости	Да
Диаметр сверления (металл/дерево/бетон) (мм)	10/25/13
Прайс-лист	

ID2154 **Sturm!**



- Точная настройка скоростей

- Дополнительная рукоятка
- Ограничитель глубины сверления
- Дополнительные угольные щетки (комплект, 2шт)
- Ключ
- Инструкция по эксплуатации

Максимальная мощность (Вт)	650
Диаметр патрона (мм)	13
Частота ударов (уд/мин)	48000
Ограничитель скорости	Да
Диаметр сверления (металл/дерево/бетон) (мм)	10/25/13
Прайс-лист	

ДУС-2190 **СОЮЗ**



- Точная настройка скоростей

- Дополнительная рукоятка
- Ограничитель глубины сверления
- Дополнительные угольные щетки (комплект, 2шт)
- Ключ
- Инструкция по эксплуатации

Максимальная мощность (Вт)	900
Диаметр патрона (мм)	13
Частота ударов (уд/мин)	48000
Ограничитель скорости	Да
Диаметр сверления (металл/дерево/бетон) (мм)	10/25/13
Прайс-лист	

ДУС-2180 **СОЮЗ**



- Точная настройка скоростей

- Дополнительная рукоятка
- Ограничитель глубины сверления
- Дополнительные угольные щетки (комплект, 2шт)
- Ключ
- Инструкция по эксплуатации

Максимальная мощность (Вт)	800
Диаметр патрона (мм)	13
Частота ударов (уд/мин)	48000
Ограничитель скорости	Да
Диаметр сверления (металл/дерево/бетон) (мм)	10/25/13
Прайс-лист	

СЕТЕВЫЕ БЕЗУДАРНЫЕ ДРЕЛИ

HID2175 **hanskonner**



- NEW**
- Понижающий редуктор - высокий крутящий момент
- Металлический патрон 16 мм
- Морозостойкий резиновый кабель 4 м

Ключ для патрона
Инструкция по эксплуатации
Инструкция по безопасности

Максимальная мощность (Вт)	700
Диаметр патрона (мм)	13
Обороты на хол.ходу(об/мин)	0-1700
Ограничитель скорости	Да
Диаметр сверления (металл/дерево/бетон) (мм)	13/25/-
Прайс-лист	

Точная настройка скоростей

AI Адаптив Корпус редуктора из литого алюминия

ID2151 **Sturm!**



- Быстрозажимной патрон
- Точная настройка скоростей

Дополнительные угольные щетки (комплект, 2шт)
Ключ
Инструкция по эксплуатации

Максимальная мощность (Вт)	500
Диаметр патрона (мм)	10
Обороты на хол.ходу(об/мин)	0-2600
Ограничитель скорости	Да
Диаметр сверления (металл/дерево/бетон) (мм)	8/20/-
Прайс-лист	

ДУС-2150 **СОЮЗ**



- Быстрозажимной патрон
- Точная настройка скоростей

Дополнительные угольные щетки (комплект, 2шт)
Ключ
Инструкция по эксплуатации

Максимальная мощность (Вт)	500
Диаметр патрона (мм)	10
Обороты на хол.ходу(об/мин)	0-2700
Ограничитель скорости	Да
Диаметр сверления (металл/дерево/бетон) (мм)	8/20/-
Прайс-лист	

ДРЕЛИ МИКСЕРЫ И НИЗКООБОРОТИСТЫЕ ДРЕЛИ

HDM2014E **hanskonner**



- NEW**
- Длина кабеля питания 4 м
- Металлический корпус редуктора
- Металлический патрон 16 мм

Боковая рукоятка
D-образная рукоятка
Ключ для патрона
Патрон (установлен)

Дополнительные угольные щетки (комплект, 2шт)
Инструкция по эксплуатации
Инструкция по безопасности

Фирменные подшипники C&U

Установка необходимого числа оборотов

Максимальная мощность (Вт)	1 400
Количество скоростей	1
Число оборотов на 1 скорости (об/мин)	0-800
Диаметр патрона (мм)	16
Диаметр сверления (металл / дерево) (мм)	16/30
Прайс-лист	

ID20165M **Sturm!**



- Металлический корпус редуктора
- Установка необходимого числа оборотов
- Металлический патрон 16 мм
- Конус Морзе

Боковая рукоятка – 2 шт.
Дополнительный комплект щеток – 1шт.
Ключ – 1 шт.

Патрон 16 мм – 1шт.
Оправка конус Морзе – 1шт.
Клин для снятия оправки – 1шт.

Максимальная мощность (Вт)	1 650
Число оборотов (1/мин)	500
Диаметр сверления (металл / дерево) (мм)	23/80
Диаметр патрона (мм)	16
Количество скоростей	1
Прайс-лист	

МИКСЕРЫ

ID2014M



Голова смесительной лопасти -1 шт; Вал смесительной лопасти -1 шт; Гаечный ключ -3 шт; 16мм ключевой сверлильный патрон -1 шт; Ключ сверлильного патрона -1 шт; Адаптер сверлильного патрона-1 шт; Угольные щетки -1 (комплект); Дополнительная рукоятка-1 шт; Стойка-опора-1 шт; Основная рукоятка-1 шт; Винт-8 шт; Гайка -4 шт; Инструкция по эксплуатации, 1 шт.



Максимальная мощность (Вт)	1 400
Количество скоростей	1
Число оборотов на 1 скорости (об/мин)	0-650
Диаметр патрона (мм)	16
Ограничитель скорости	Нет

Прайс-лист

- Металлический патрон 16 мм
- Установка необходимого числа оборотов
- Металлический корпус редуктора

ID2016M



Строительный миксер-1 шт; Левосторонняя смесительная лопасть M14 1 шт; Правосторонняя смесительная лопасть M14 1 шт; Угольная щётка 1 комплект; Гаечный ключ 2 шт; Инструкция по эксплуатации 1 шт.



Максимальная мощность (Вт)	1 600
Количество скоростей	2
Число оборотов на 1 скорости (об/мин)	0-600
Диаметр патрона (мм)	0-800
Ограничитель скорости	Нет

Прайс-лист

- 2-х скоростной редуктор
- Установка необходимого числа оборотов

DM2016CE



Насадка Ø120 мм - 1 шт
Угольная щётка - 1 комплект
Ключ - 2 шт



Максимальная мощность (Вт)	1 600
Количество скоростей	2
Число оборотов на 1 скорости (об/мин)	0-600
Диаметр патрона (мм)	0-900
Ограничитель скорости	Нет

Прайс-лист

- Плавный пуск
- Установка необходимого числа оборотов
- 2-х скоростной редуктор

DM2016



Насадка Ø120 мм - 1 шт
Угольная щётка - 1 комплект
Ключ - 2 шт



Максимальная мощность (Вт)	1 600
Количество скоростей	1
Число оборотов на 1 скорости (об/мин)	0-700
Диаметр патрона (мм)	Нет
Ограничитель скорости	Нет

Прайс-лист

- Металлический корпус редуктора
- Безопасный выключатель

НАСАДКИ ДЛЯ МИКСЕРОВ

НАСАДКА-МЕШАЛКА



Хвостовик HEX8, цинковое покрытие



Артикул	Техническое описание	Мин. кол-во/мастер упак.	Прайс-лист
9042-01-08-60x400	60x8x400 мм, посадка HEX8	☺ 10/50	
9042-01-08-85x400	85x8x400 мм, посадка HEX8	☺ 10/50	
9042-01-08-100x600	100x8x600 мм, посадка HEX8	☺ 10/50	

НАСАДКА-МЕШАЛКА



Хвостовик SDS+ и M14, цинковое покрытие

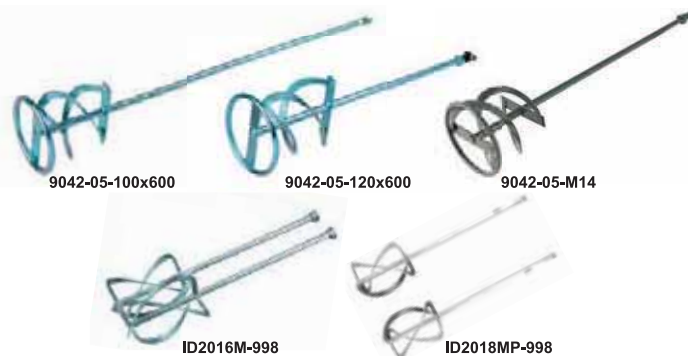

Артикул	Техническое описание	Мин. кол-во/мастер упак.	Прайс-лист
9042-05-100x600	100x600 мм, хвостовик SDS+	☺ 1/30	
9042-05-120x600	120x600 мм, хвостовик SDS+	☺ 1/30	
9042-05-M14	140x600 мм, хвостовик с резьбой M14	☺ 1/20	
ID2016M-998	110x590 мм, для миксера ID2016M	☺ 1/20	
ID2018MP-998	120x550мм, для миксера ID2018MP	☺ 1/20	

БИТЫ



ПРОФЕССИОНАЛЬНАЯ линейка:

- Изготовлены из высококачественной инструментальной стали S2 и обладают повышенной износостойкостью
- Наконечник намагничен и имеет насечки, которые улучшают передачу усилия от шуруповерта/отвертки к саморезу и снижают возможность выскальзывания биты из головки самореза

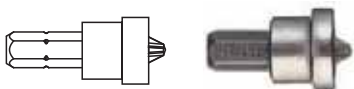

БИТЫ ПО ГИПСОКАТОНУ

Артикул	Размер	Кол-во в упаковке,шт	Прайс-лист
BDW-PH2-25-2	PH2x25	2	
BDW-PH2-50-2	PH2x50	2	



ОДНОСТОРОННИЕ

BRH1-25-2	PH1x25	2	
BRH1-25-10	PH1x25	10	
BRH1-50-2	PH1x50	2	
BRH1-50-10	PH1x50	10	
BRH2-25-2	PH2x25	2	
BRH2-25-10	PH2x25	10	
BRH2-50-2	PH2x50	2	
BRH2-50-10	PH2x50	10	
BRH2-50-10L	PH2x50	ЛЕНТА	
BRH2-75-2	PH2x75	2	
BRH2-75-10	PH2x75	10	
BRH2-75-10L	PH2x75	ЛЕНТА	
BRH2-90-10L	PH2x90	ЛЕНТА	
BRH2-110	PH2x110	1	
BRH2-150	PH2x150	1	
BRH3-50-2	PH3x50	2	
BRH3-50-10	PH3x50	10	
BT15-50-10L	T15x50	ЛЕНТА	
BT20-50-10L	T20x50	ЛЕНТА	
BT25-50-10L	T25x50	ЛЕНТА	
BT30-50-10L	T30x50	ЛЕНТА	
BHEX4-50-10L	HEX4x50	ЛЕНТА	
BPZ1-25-2	PZ1x25	2	
BPZ1-50-2	PZ1x50	2	
BPZ2-25-2	PZ2x25	2	
BPZ2-50-2	PZ2x50	2	
BPZ3-50-2	PZ3x50	2	

ОДНОСТОРОННИЕ ТОРСИОННЫЕ

BRH1-50-2-T	PH1x50	2	
BRH2-50-2-T	PH2x50	2	

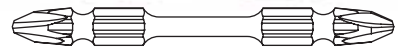

ДВУСТОРОННИЕ ТОРСИОННЫЕ

BRH2-60DOUBLE-2	PH2x60	2	
BRH2-110DOUBLE	PH2x110	1	
BRH2PZ2-60DOUBLE-2	PH2xPZ2x65	2	
BRH2PZ2-110DOUBLE	PH2xPZ2x110	1	



ДВУСТОРОННИЕ С МАГНИТНЫМ ДЕРЖАТЕЛЕМ

BRH2-50D-1SMH	PH2x50	1	
BRH2-50D-2MH	PH2x50	2	
BRH2-65D-2MH	PH2x65	2	
BRH2-65D-10MH	PH2x65	10	
BRH2-65D-SET1MH	PH2x65	5	

БИТЫ



С помощью покрытия DIAMOND служат в 5 раз дольше

Артикул	Размер	Кол-во в упаковке,шт	Прайс-лист
HKPH2-50-2	PH2x50	2	
HKPH2PZ2-65D-2	PH2PZ2-65DOUBLE END	2	
HKPH2-75-2	PH2x75	2	
HKPH2-110	PH2x110	1	
HKPH2-150	PH2x150	1	



ОПТИМАЛЬНАЯ линейка:

- Изготовлены из высокопрочной хромованадиевой стали для низкой истираемости
- Намагниченный наконечник
- Пластиковый кейс для удобства хранения

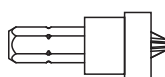

БИТЫ ПО ГИПСОКАТОНУ

Артикул	Размер	Кол-во в упаковке,шт	Прайс-лист
1041-08-25	PH2x25	6	
1041-08-50	PH2x50	5	

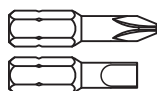

ОДНОСТОРОННИЕ

1270101	PH1x25	20	
1270201	PH1x50	10	
1270102	PH2x25	20	
1270104	PH2x25	12	
1270202	PH2x50	10	
1270501	PH2x75	10	
1270103	PH3x25	20	
1270203	PH3x50	10	
1270301	SL4x25	20	
1270401	SL4x50	10	



ДВУСТОРОННИЕ

1270204	PH2xSL5x50	10	
---------	------------	----	--

БИТЫ ДЛЯ КРОВЕЛЬНЫХ САМОРЕЗОВ

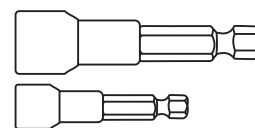

Артикул	Размер	Материал	Вид упаковки	Кол. в упаковке (шт)	Прайс-лист
1041-05-08	8x65	CrV	Пластиковый кейс	5	
1041-05-8x65	8x65	CrV	Пластиковый кейс	10	
1041-05-10x65	10x65	CrV	Пластиковый кейс	10	
1041-05-12	12x65	CrV	Пластиковый кейс	5	
1041-05-S4	8, 10, 12, 13 x 65м	CrV	Блистер	4	

НАБОРЫ БИТ И СВЕРЛ

НАБОР БИТ

(10 ПРЕДМЕТОВ)

Повышенная износостойкость, намагниченный наконечник, насечки = Профессиональное использование!



Артикул	Техническое описание	Мин. кол-во/мастер упак.	Прайс-лист
BSET1-50-10	PZ1/PZ2/PZ3/PH0/PH1/PH2/PH3/SL4/SL5/TORX30, L=50 мм	☎ 50/200	

НАБОР БИТ

(67 ПРЕДМЕТОВ) 25мм

Пластиковый кейс, изготовлены из легированной хромованадиевой стали



Артикул	Техническое описание	Мин. кол-во/мастер упак.	Прайс-лист
1270602	67шт., 25мм, сталь CrV, в пластик. кейсе: PH:0 x2 шт., 1 x2 шт., 2 x2 шт., 3 x3 шт. PZ:0 x3 шт., 1 x3 шт., 2 x6 шт., 3 x3 шт. SQ:0, 1, 2, 3 SL:3, 4, 4.5, 5, 5.5, 6, 6.5, 7 HEX:1.5, 2, 2.5, 3, 3.5, 4, 4.5, 5, 5.5, 6 HEX: 3/32", 1/8", 5/32", 3/16", 7/32", 1/4" Торх с отверстием: T8, T9, T10, T15, T20, T25, T27, T30, T35, T40 Tri-wing: TW1, TW2, TW3, TW4 Держатель биты 1 шт.	☎ 1/40	

НАБОР БИТ И СВЕРЛ

ПО МЕТАЛЛУ (31 ШТ.)

Пластиковый кейс, шестигранный хвостовик для использования в шуруповертах с быстросажимым патроном, изготовлены из легированной хромованадиевой стали



Артикул	Техническое описание	Мин. кол-во/мастер упак.	Прайс-лист
1270604	16 шт., 25 мм (PH:1, 2, 2, 3 PZ:1, 2, 2, 3 Торх: T10, T15, T20, T25, T30 SL:4, 5, 6 6 шт., 50 мм PH:2, 3 PZ:1, 2 SL:4, 5 8шт. сверла по металлу с шестигранным хвостовиком 1.5, 2, 2.5, 3, 3.5, 4, 5, 6 Держатель бит 1 шт.	☎ 1/20	

НАБОР СВЕРЛ

ПО МЕТАЛЛУ (19 ШТ.)

Титановое покрытие 1.0-10 мм, в металлическом кейсе



Артикул	Техническое описание	Мин. кол-во/мастер упак.	Прайс-лист
1055-03-SS3	19 шт. (Ø1, 1.5, 2, 2.5, 3, 3.5, 4, 4.5, 5, 5.5, 6, 6.5, 7, 7.5, 8, 8.5, 9, 9.5, 10 мм) HSS	☎ 1/20	

КОРЩЕТКИ ДЛЯ ДРЕЛИ

КОРЩЕТКИ ДЛЯ ДРЕЛИ



Артикул	Диаметр (мм)	Посадочный размер (мм)	Форма корщетки	Мин. кол-во/мастер упак.	Прайс-лист
5240605	38	6	Плоская	☎ 50/200	
5240601	50	6	Плоская	☎ 50/200	
5240602	63	6	Плоская	☎ 20/80	
5240603	75	6	Плоская	☎ 20/80	
5240604	100	6	Плоская	☎ 10/40	
5240801	16	6	Кистеобразная	☎ 50/200	
5240802	22	6	Кистеобразная	☎ 50/200	
5240803	30	6	Кистеобразная	☎ 50/200	
5240901	50	6	Чашка	☎ 30/180	
5240902	63	6	Чашка	☎ 20/120	
5240903	75	6	Чашка	☎ 20/120	
5241001	25/50/70	6	Чашка, кистеобразная, плоская	☎ 10/40	
5241002	25/50	6	Чашка, кистеобразная, плоская	☎ 10/80	
5241101	75	6	Плоская	☎ 20/80	
5241102	100	6	Плоская	☎ 10/40	
5241201	65	6	Чашка	☎ 20/80	
5241202	75	6	Чашка	☎ 20/80	

БИТЫ И АДАПТЕРЫ

АДАПТЕР ДЛЯ БИТ УГЛОВОЙ



Ускоряет работу на 50% в труднодоступных местах, подходит для всех видов и марок шуруповертов

Артикул	Техническое описание	Мин. кол-во/мастер упак.	Прайс-лист
1041-02-AD	4 биты, 25 мм, PH2-2шт., PZ2-2шт.	☎ 1/12	

АДАПТЕРЫ-ПЕРЕХОДНИКИ



Артикул	Техническое описание	Мин. кол-во/мастер упак.	Прайс-лист
9019-M14D	с гайки M14 для крепления на дрель	☎ 50/400	
9019-Plus1/2	с SDS+ на 1/2"	☎ 50/400	
9019-PlusM12	с SDS+ на M12x1,25	☎ 50/400	
9019-Max-Plus	с SDS MAX на SDS+	☎ 5/25	
9019-Max-PlusQ	с SDS MAX на SDS+ быстрый	☎ 5/25	
1041-04-S3AD	Набор адаптеров для торцевых головок HEX6-SQ 1/4", 3/8", 1/2"; 65-72мм	☎ 10/80	

СВЕРЛА ПО БЕТОНУ

СВЕРЛА ПО БЕТОНУ



- Высококачественная твердосплавная напайка из карбид вольфрама обеспечивает продолжительный срок службы и высокую скорость работ.
- Тело изготовлено из инструментальной стали, что гарантирует стойкость к деформации.
- U-образная спираль легко выводит шлам и снижает вибрацию во время работы.
- Рекомендовано для профессионального использования.



Ресурс выше в 3 раза!

* по сравнению с моделями СОЮЗ



ВК8

Твердосплавная пластина



Угол рабочей поверхности

Артикул	Техническое описание	Мин. кол-во/ мастер упак.	Прайс-лист
В1055-04-75	Ø 4x75 мм	☉ 100/400	
В1055-05-85	Ø 5x85 мм	☉ 100/400	
В1055-06-100	Ø 6x100 мм	☉ 50/200	
В1055-08-120	Ø 8x120 мм	☉ 50/200	
В1055-10-120	Ø 10x120 мм	☉ 50/200	

СВЕРЛА ПО БЕТОНУ



ЦИЛИНДРИЧЕСКИЙ ХВОСТОВИК

С твердосплавной напайкой марки ВК8



Артикул	Техническое описание	Мин. кол-во/ мастер упак.	Прайс-лист
1055-06-04x75	ø04x75 мм	☉ 250/500	
1055-06-05x85	ø05x85 мм	☉ 250/500	
1055-06-06x100	ø06x100 мм	☉ 250/500	
1055-06-08x120	ø08x120 мм	☉ 250/500	
1055-06-10x120	ø10x120 мм	☉ 250/500	

СВЕРЛА ПО БЕТОНУ



ТРЕХГРАННЫЙ ХВОСТОВИК

С твердосплавной напайкой марки ВК8



Артикул	Техническое описание	Мин. кол-во/ мастер упак.	Прайс-лист
1055-08-05x85	ø05x85 мм	☉ 250/500	
1055-08-06x100	ø06x100 мм	☉ 250/500	
1055-08-08x120	ø08x120 мм	☉ 250/500	
1055-08-10x120	ø10x120 мм	☉ 250/500	

СВЕРЛА ПО СТЕКЛУ И КАФЕЛЮ

СВЕРЛО ПО СТЕКЛУ И КАФЕЛЮ



Твердосплавный резец марки ВК6



Артикул	Техническое описание	Мин. кол-во/ мастер упак.	Прайс-лист
1055-03-04	ø4 мм, круглый хвостовик, 2 грани	☉ 10/500	
1055-03-05	ø5 мм, круглый хвостовик, 2 грани	☉ 10/500	
1055-03-06	ø6 мм, круглый хвостовик, 2 грани	☉ 10/500	
1055-03-08	ø8 мм, круглый хвостовик, 2 грани	☉ 10/500	
1055-03-10	ø10 мм, круглый хвостовик, 2 грани	☉ 10/500	

СВЕРЛА ПО СТЕКЛУ И КАФЕЛЮ - КВАДРО



Благодаря шестигранному хвостовику можно устанавливать сверло в быстрозажимной патрон всех видов шуруповертов. Четыре режущие кромки обеспечивают более быстрое и чистое сверление. Твердосплавный резец марки ВК6



Артикул	Техническое описание	Мин. кол-во/ мастер упак.	Прайс-лист
5380101	ø5 мм, шестигранный хвостовик, 4 грани	☉ 125/500	
5380102	ø6 мм, шестигранный хвостовик, 4 грани	☉ 125/500	
5380103	ø8 мм, шестигранный хвостовик, 4 грани	☉ 125/500	
5380104	ø10 мм, шестигранный хвостовик, 4 грани	☉ 125/500	

НАБОРЫ ФРЕЗ



НАБОР ФРЕЗ

В деревянном кейсе, твердосплавные
9016-RB-S8-12-2



НАБОРЫ ФРЕЗ

В металлическом кейсе, твердосплавные
9016-RB-S8-12-3



НАБОРЫ ФРЕЗ

В металлическом кейсе, твердосплавные
9016-RB-S35



Артикул	Техническое описание	Мин. кол-во/ мастер упак.	Прайс-лист
9016-RB-S8-12-2	12 шт. в деревянном кейсе	☉ 1/20	
9016-RB-S8-12-3	12 шт. в металлическом кейсе	☉ 5/20	
9016-RB-S35	35 шт. в металлическом кейсе	☉ 1/5	

ФРЕЗЫ ТВЕРДОСПЛАВНЫЕ ПО ДЕРЕВУ

ФРЕЗЫ ПАЗОВЫЕ ПРЯМЫЕ



Артикул	Техническое описание	Мин. кол-во/мастер упак.	Прайс-лист
RB01-081304	4x13x8	☺ 10/50	
RB01-081305	5x13x8	☺ 10/50	
RB02-081606	6x16x8	☺ 10/50	
RB02-081906	6x19x8	☺ 10/50	
RB02-081912	12x19x8	☺ 10/50	
RB02-081914	14x19x8	☺ 10/50	
RB02-081916	16x19x8	☺ 10/50	
RB02-081918	18x19x8	☺ 10/50	
RB02-081920	20x19x8	☺ 10/50	
RB02-082008	8x20x8	☺ 10/50	
RB02-082010	10x20x8	☺ 10/50	
RB02-082222	22x22x8	☺ 10/50	
RB02-082508	8x25x8	☺ 10/50	
RB02-082510	10x25x8	☺ 10/50	
RB02-082512	12x25x8	☺ 10/50	
RB02-082524	24x25x8	☺ 10/50	
RB02-125112	12x51x12	☺ 10/50	
RB02-125116	16x51x12	☺ 10/50	

ФРЕЗА ГАЛТЕЛЬНАЯ

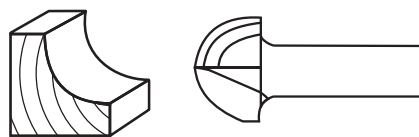

Артикул	Техническое описание	Мин. кол-во/мастер упак.	Прайс-лист
RB03-080608	8x6x8	☺ 10/50	
RB03-080610	10x6x8	☺ 10/50	
RB03-080912	12x9x8	☺ 10/50	
RB03-081016	16x10x8	☺ 10/50	
RB03-081220	20x12x8	☺ 10/50	
RB03-081525	25x15x8	☺ 10/50	
RB03-123219	19x32x12	☺ 10/50	

ФРЕЗА ПАЗОВАЯ V-ОБРАЗНАЯ

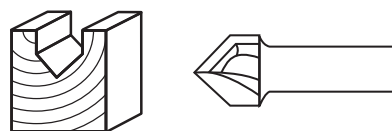

Артикул	Техническое описание	Мин. кол-во/мастер упак.	Прайс-лист
RB04-081010	10x10x8	☺ 10/50	
RB04-081014	14x10x8	☺ 10/50	
RB04-081212	12x12x8	☺ 10/50	
RB04-081616	16x16x8	☺ 10/50	
RB04-082125	25x21x8	☺ 10/50	

ФРЕЗА ПАЗОВАЯ “ЛАСТОЧКИН ХВОСТ”

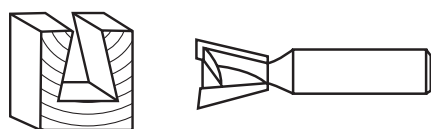

Артикул	Техническое описание	Мин. кол-во/мастер упак.	Прайс-лист
RB05-081010	10x10x8	☺ 10/50	
RB05-081212	12x12x8	☺ 10/50	
RB05-081616	16x16x8	☺ 10/50	
RB05-082219	19x22x8	☺ 10/50	
RB05-082525	25x25x8	☺ 10/50	

ФРЕЗА КРОМОЧНАЯ С НИЖНИМ ПОДШИПНИКОМ

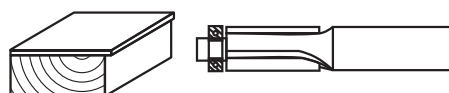

Артикул	Техническое описание	Мин. кол-во/мастер упак.	Прайс-лист
RB06-082008	8x20x8	☺ 10/50	
RB06-082510	10x25x8	☺ 10/50	
RB06-082513	13x25x8	☺ 10/50	
RB06-082516	16x25x8	☺ 10/50	
RB06-085016	16x50x8	☺ 10/50	
RB06-122619	19x26x12	☺ 10/50	
RB06-125012	12x50x12	☺ 10/50	
RB06-125016	16x50x12	☺ 10/50	
RB06-125119	19x51x12	☺ 10/50	

ФРЕЗА ПАЗОВАЯ ФАСОННАЯ



Артикул	Техническое описание	Мин. кол-во/мастер упак.	Прайс-лист
RB22-081632	32x16x8	☺ 10/50	
RB22-081724	24x17x8	☺ 10/50	

ФРЕЗЫ ТВЕРДОСПЛАВНЫЕ ПО ДЕРЕВУ

ФРЕЗА КРОМОЧНАЯ С ВЕРХНИМ ПОДШИПНИКОМ

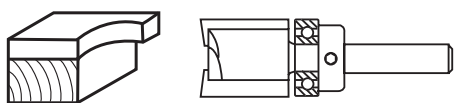

Артикул	Техническое описание	Мин. кол-во/мастер упак.	Прайс-лист
RB07-082016	16x20x8	☼ 10/50	
RB07-082512	12x25x8	☼ 10/50	
RB07-082519	19x25x8	☼ 10/50	
RB07-083016	16x30x8	☼ 10/50	
RB07-083019	19x30x8	☼ 10/50	
RB07-123819	19x38x12	☼ 10/50	
RB07-126019	19x60x12	☼ 10/50	

ФРЕЗА КРОМОЧНАЯ С ПОДШИПНИКОМ 9,5 ММ

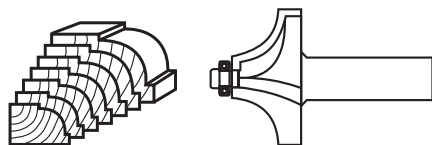

Артикул	Техническое описание	Мин. кол-во/мастер упак.	Прайс-лист
RB08-081019	19x10x8	☼ 10/50	
RB08-081023	23x10x8	☼ 10/50	
RB08-081129	29x11x8	☼ 10/50	
RB08-081325	25x13x8	☼ 10/50	
RB08-081429	29x14x8	☼ 10/50	
RB08-081738	38x17x8	☼ 10/50	

ФРЕЗА КРОМОЧНАЯ С ПОДШИПНИКОМ 12,7 ММ

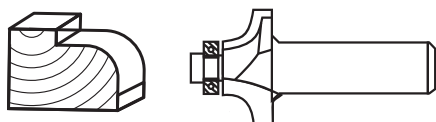

Артикул	Техническое описание	Мин. кол-во/мастер упак.	Прайс-лист
RB09-080820	20x08x8	☼ 10/50	
RB09-081019	19x10x8	☼ 10/50	
RB09-081125	25x11x8	☼ 10/50	
RB09-081322	22x13x8	☼ 10/50	
RB09-081328	28x13x8	☼ 10/50	
RB09-081616	16x16x8	☼ 10/50	
RB09-081629	29x16x8	☼ 10/50	
RB09-081632	32x16x8	☼ 10/50	
RB09-081918	18x19x8	☼ 10/50	
RB09-081938	18x19x8	☼ 10/50	

ФРЕЗА КРОМОЧНАЯ КОНУСНАЯ

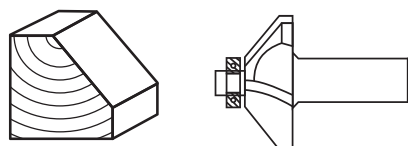

Артикул	Техническое описание	Мин. кол-во/мастер упак.	Прайс-лист
RB10-081025	25x10x8	☼ 10/50	
RB10-081230	30x12x8	☼ 10/50	
RB10-081840	40x18x8	☼ 10/50	
RB10-082751	51x27x8	☼ 10/50	

ФРЕЗА КРОМОЧНАЯ ПАЗО-ШИПОВАЯ

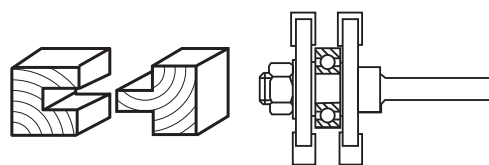

Артикул	Техническое описание	Мин. кол-во/мастер упак.	Прайс-лист
RB11-082040	40x20x8	☼ 10/50	

ФРЕЗА ФАЛЬЦЕВАЯ

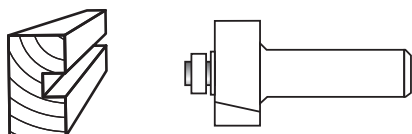

Артикул	Техническое описание	Мин. кол-во/мастер упак.	Прайс-лист
RB12-081325	25x13x8	☼ 10/50	
RB12-081332	32x13x8	☼ 10/50	
RB12-081338	38x13x8	☼ 10/50	
RB12-121338	38x13x12	☼ 10/50	

ФРЕЗА ПРОФИЛЬНАЯ

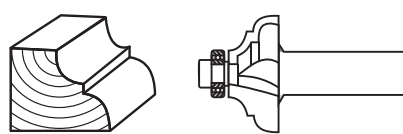

Артикул	Техническое описание	Мин. кол-во/мастер упак.	Прайс-лист
RB13-081329	29x13x8	☼ 10/50	
RB13-081535	35x15x8	☼ 10/50	

ФРЕЗЫ ТВЕРДОСПЛАВНЫЕ ПО ДЕРЕВУ

ФРЕЗА ПРОФИЛЬНАЯ

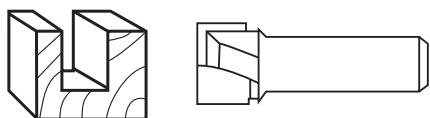

Артикул	Техническое описание	Мин. кол-во/мастер упак.	Прайс-лист
RB14-123016	16x30x12	☼ 10/50	
RB14-123026	26x30x12	☼ 10/50	
RB14-123032	32x30x12	☼ 10/50	
RB14-123036	36x30x12	☼ 10/50	

ФРЕЗА ФИГУРНАЯ

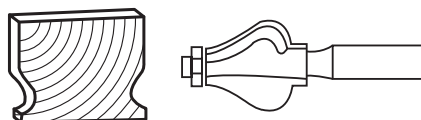

Артикул	Техническое описание	Мин. кол-во/мастер упак.	Прайс-лист
RB15-083025	25x30x8	☼ 10/50	
RB15-124035	35x40x12	☼ 10/50	

ФРЕЗА КРОМОЧНАЯ

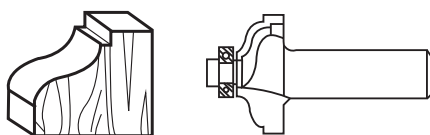

Артикул	Техническое описание	Мин. кол-во/мастер упак.	Прайс-лист
RB16-081233	33x12x8	☼ 10/50	
RB16-121341	41x13x12	☼ 10/50	

ФРЕЗА КРОМОЧНАЯ

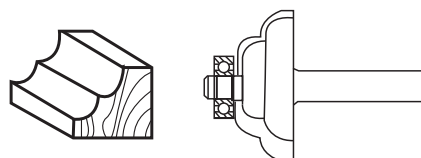

Артикул	Техническое описание	Мин. кол-во/мастер упак.	Прайс-лист
RB17-081030		☼ 10/50	

ФРЕЗА КРОМОЧНАЯ

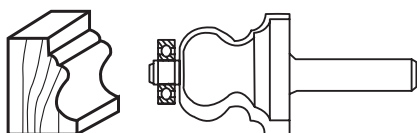

Артикул	Техническое описание	Мин. кол-во/мастер упак.	Прайс-лист
RB18-082530	16x30x12	☼ 10/50	

ФРЕЗА КРОМОЧНАЯ ПАЗО-ШИПОВАЯ

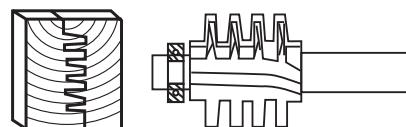

Артикул	Техническое описание	Мин. кол-во/мастер упак.	Прайс-лист
RB19-084033	33x40x8	☼ 10/50	

ФРЕЗА УНИВЕРСАЛЬНАЯ



Артикул	Техническое описание	Мин. кол-во/мастер упак.	Прайс-лист
RB20-081738	38x17x8	☼ 10/50	

ФРЕЗА Т-ОБРАЗНАЯ

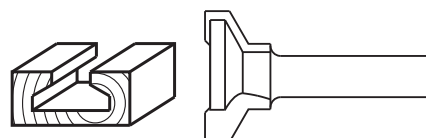

Артикул	Техническое описание	Мин. кол-во/мастер упак.	Прайс-лист
RB21-081325	25x13x8	☼ 10/50	

СВЕРЛА ПО ДЕРЕВУ

СВЕРЛА ВИНТОВЫЕ ПО ДЕРЕВУ



Высококачественная инструментальная сталь



Артикул	Техническое описание	Мин. кол-во/мастер упак.	Прайс-лист
1055-AG06x230	ø6x230 мм	☼ 50/300	
1055-AG08x230	ø8x230 мм	☼ 50/300	
1055-AG08x460	ø8x460 мм	☼ 20/60	
1055-AG10x230	ø10x230 мм	☼ 50/300	
1055-AG10x460	ø10x460 мм	☼ 20/60	
1055-AG12x230	ø12x230 мм	☼ 40/120	
1055-AG12x460	ø12x460 мм	☼ 50/100	
1055-AG14x460	ø14x460 мм	☼ 50/100	
1055-AG16x230	ø16x230 мм	☼ 50/150	
1055-AG16x460	ø16x460 мм	☼ 30/60	
1055-AG18x230	ø18x230 мм	☼ 25/100	
1055-AG18x460	ø18x460 мм	☼ 30/60	
1055-AG20x460	ø20x460 мм	☼ 25/50	
1055-AG22x460	ø22x460 мм	☼ 25/50	
1055-AG24x460	ø24x460 мм	☼ 25/50	
1055-AG26x460	ø26x460 мм	☼ 20/40	
1055-AG28x460	ø28x460 мм	☼ 1/25	

СВЕРЛА ПЕРОВЫЕ ПО ДЕРЕВУ



• Изготовлены из высококачественной инструментальной стали

• Острая заточка гарантирует быстрый и ровный рез

• Шестигранный хвостовик 1/4" подходит для держателей бит и отлично фиксируется в кулачковом патроне

• Допустима повторная заточка



Высококач. сталь



Шестигранный хвостовик



Острая заточка

Артикул	Техническое описание	Мин. кол-во/мастер упак.	Прайс-лист
1055-07-10	ø10 мм	☼ 175/350	
1055-07-12	ø12 мм	☼ 175/350	
1055-07-14	ø14 мм	☼ 175/350	
1055-07-16	ø16 мм	☼ 175/350	
1055-07-18	ø18 мм	☼ 175/350	
1055-07-20	ø20 мм	☼ 175/350	
1055-07-22	ø22 мм	☼ 175/350	
1055-07-24	ø24 мм	☼ 175/350	
1055-07-25	ø25 мм	☼ 175/350	
1055-07-30	ø30 мм	☼ 125/250	
1055-07-35	ø35 мм	☼ 125/250	
1055-07-40	ø40 мм	☼ 125/250	
1055-07-50	ø50 мм	☼ 125/250	

УДЛИНИТЕЛИ ДЛЯ ПЕРОВЫХ СВЕРЛ



- Шестигранное крепление оснастки для предотвращения прокручивания сверл во время работы
- Шестигранный хвостовик 1/4" подходит для держателей бит и отлично фиксируется в кулачковом патроне
- Изготовлены из высококачественной углеродистой стали и имеют продолжительный рабочий ресурс



Артикул	Техническое описание	Мин. кол-во/мастер упак.	Прайс-лист
1055-07-A150	L=150 мм, в комплекте шестигранный ключ	☼ 60/120	

УДЛИНИТЕЛИ ДЛЯ ПЕРОВЫХ СВЕРЛ



- Шестигранное крепление оснастки для предотвращения прокручивания сверл во время работы
- Шестигранный хвостовик 1/4" подходит для держателей бит и отлично фиксируется в кулачковом патроне
- Изготовлены из высококачественной углеродистой стали и имеют продолжительный рабочий ресурс



Артикул	Техническое описание	Мин. кол-во/мастер упак.	Прайс-лист
1055-07-A300	L=300 мм, в комплекте шестигранный ключ	☼ 60/120	

УДЛИНИТЕЛИ ДЛЯ ПЕРОВЫХ СВЕРЛ



- Шестигранное крепление оснастки для предотвращения прокручивания сверл во время работы
- Шестигранный хвостовик 1/4" подходит для держателей бит и отлично фиксируется в кулачковом патроне
- Изготовлены из высококачественной углеродистой стали и имеют продолжительный рабочий ресурс



Артикул	Техническое описание	Мин. кол-во/мастер упак.	Прайс-лист
1055-07-QA150	L=150 мм, быстрозажимной	☼ 60/120	

УДЛИНИТЕЛИ ДЛЯ ПЕРОВЫХ СВЕРЛ



- Шестигранное крепление оснастки для предотвращения прокручивания сверл во время работы
- Шестигранный хвостовик 1/4" подходит для держателей бит и отлично фиксируется в кулачковом патроне
- Изготовлены из высококачественной углеродистой стали и имеют продолжительный рабочий ресурс



Артикул	Техническое описание	Мин. кол-во/мастер упак.	Прайс-лист
1055-07-QA300	L=300 мм, быстрозажимной	☼ 40/80	

КОРОНКИ ПО ДЕРЕВУ

КОЛЬЦЕВЫЕ НАБОРНЫЕ ПИЛЫ



Закаленные усиленные зубья.
Центровочное сверло повышает жесткость пилы и точность сверления.

Артикул	Техническое описание	Мин. кол-во/мастер упак.	Прайс-лист
5440101	7 шт. (ø26, 32, 38, 45, 50, 56, 63 мм) глубина реза 25 мм	☹ 10/60	
5440102	7 шт. (ø26, 32, 38, 45, 50, 56, 63 мм) глубина реза 50 мм	☹ 10/60	

НАБОРЫ КОРОНОК ПО ДЕРЕВУ



Пластиковый кейс, центровочное сверло повышает жесткость пилы и точность сверления.

Артикул	Техническое описание	Мин. кол-во/мастер упак.	Прайс-лист
5440201	11 предметов (ø19, 22, 29, 32, 38, 44, 51, 64 мм)	☹ 6/30	
5440202	15 предметов (ø19, 22, 29, 32, 38, 44, 51, 64, 76, 89, 102, 127 мм)	☹ 5/20	
5440203	8 предметов (ø68, 76, 89, 102, 127мм)	☹ 5/20	

СВЕРЛА СТУПЕНЧАТЫЕ

СВЕРЛА СТУПЕНЧАТЫЕ



- Изготовлены из быстрорежущей стали P6M5, что обеспечивает ровные края отверстия и высокую износоустойчивость.
- Кобальтовое покрытие для повышенной поверхностной стойкости, перегрева и коррозии.
- Спиральное строение тела для более быстрого вывода металлической стружки по сравнению с моделями с прямой проточкой.

Ресурс выше в 3 раза!
* по сравнению с моделями Sturm!



Сталь



Нержавеющая сталь



Пластик



Листовая сталь до 5 мм

Артикул	Диаметр (мм)	Тип проточки	Угол заточки	Тип хвостовика	Мин. кол-во/ мастер упак.	Прайс-лист
B1055-S412	4-6-8-10-12	спиральная	118°	шестигранный	☺ 10/80	
B1055-S420	4-6-8-10-12-16-18-20	спиральная	118°	с проточками	☺ 10/80	
B1055-S430	4-6-8-10-12-16-18-20-22-24-26-28-30	спиральная	118°	с проточками	☺ 10/40	
B1055-S636	6-9-12-15-18-21-24-27-30-33-36	спиральная	118°	с проточками	☺ 10/40	

СВЕРЛА СТУПЕНЧАТЫЕ



- Предназначено для сверления отверстий разных диаметров в листовых и тонкостенных (до 5 мм) изделиях с помощью дрели и станков.
- Изготовлены из высококачественной быстрорежущей стали для повышенной износоустойчивости.
- Титановое покрытие придает поверхностную прочность телу сверла и значительно повышает его ресурс



Сталь



Нержавеющая сталь



Пластик



Листовая сталь до 5 мм

Артикул	Диаметр (мм)	Тип проточки	Угол заточки	Тип хвостовика	Мин. кол-во/ мастер упак.	Прайс-лист
1055-S412	4-6-8-10-12	прямая	118°	шестигранный	☺ 10/80	
1055-S420	4-6-8-10-12-16-18-20	прямая	118°	с проточками	☺ 10/80	
1055-S430	4-6-8-10-12-16-18-20-22-24-26-28-30	прямая	118°	с проточками	☺ 10/40	
1055-S439	4-6-9-12-15-18-21-24-27-30-33-36-39	прямая	118°	с проточками	☺ 10/40	
1055-S630	6-8-10-12-14-16-18-20-22-24-26-28-30	прямая	118°	с проточками	☺ 10/40	
1055-S636	6-9-12-15-18-21-24-27-30-33-36	прямая	118°	с проточками	☺ 10/40	

НАБОРЫ СВЕРЛ

НАБОР СВЕРЛ ПО МЕТАЛЛУ (10 ШТ.)



Высококачественная быстрорежущая сталь



Артикул	Техническое описание	Мин. кол-во/ мастер упак.	Прайс-лист
1055-01-SS1	10 шт. (ø1, 2, 3, 4, 5, 6, 7, 8, 9, 10 мм) HSS	☺ 1/100	

НАБОР СВЕРЛ ПО МЕТАЛЛУ (19 ШТ.)



Высококачественная быстрорежущая сталь



Артикул	Техническое описание	Мин. кол-во/ мастер упак.	Прайс-лист
1055-01-SS2	19 шт. (ø1-10x0,5 мм, HSS)	☺ 1/40	

НАБОР СВЕРЛ ПО МЕТАЛЛУ (16 ШТ.)



Револьверный механизм крышки контейнера – простое извлечение, удобное хранение, высококачественная быстрорежущая сталь



Артикул	Техническое описание	Мин. кол-во/ мастер упак.	Прайс-лист
1055-01-SS3	16 шт. (ø3, 3,5, 3,5, 4, 5, 6, 6, 7, 8, 8, 9, 10, 10, 12, 13, 13 мм) HSS в "стакане"	☺ 1/20	

НАБОР СВЕРЛ УНИВЕРСАЛЬНЫЙ (16 ШТ.)



6 шт. по металлу – высококачественная быстрорежущая сталь с титановым покрытием
5 шт. по бетону – с твердосплавной напайкой
5 шт. по дереву – с центрирующим шипом



Артикул	Техническое описание	Мин. кол-во/ мастер упак.	Прайс-лист
1055-01-SS4	6 шт. по металлу (ø2, 3, 4, 5, 6, 8 мм) 5 шт. по бетону (ø4, 5, 6, 8, 10 мм) 5 шт. по дереву (ø4, 5, 6, 8, 10 мм)	☺ 5/20	

БИМЕТАЛЛИЧЕСКИЕ КОРОНКИ

БИМЕТАЛЛИЧЕСКИЕ КОРОНКИ



- P6M5
- Фрезерованные зубья
- Листовая сталь



- Специально изготовлены для резки тонколистового металла. Зубья изготовлены из быстрорежущей стали P6M5, обладают высоким рабочим ресурсом и позволяют сделать ровный и точный рез даже в твердых металлах
- Фрезерованные зубья для ровного отверстия
- Центрирующее сверло в комплекте
- Сверло с пружиной для быстрого отвода металлической стружки

Артикул	Диаметр (мм)	Макс. глубина сверления, мм	Мин. кол-во/мастер упак.	Прайс-лист
1090-S04-BI-16	16	9	☺ 10/400	
1090-S04-BI-20	20	9	☺ 10/400	
1090-S04-BI-22	22	9	☺ 10/400	
1090-S04-BI-25	25	9	☺ 10/400	
1090-S04-BI-32	32	9	☺ 10/250	
1090-S04-BI-35	35	9	☺ 10/200	
1090-S04-BI-40	40	9	☺ 10/200	
1090-S04-BI-41	41	9	☺ 10/200	
1090-S04-BI-51	51	9	☺ 10/200	
1090-S04-BI-60	60	9	☺ 10/100	
1090-S04-BI-64	64	9	☺ 10/100	
1090-S04-BI-68	68	9	☺ 10/100	
1090-S04-BI-76	76	9	☺ 10/100	
1090-S04-BI-83	83	9	☺ 10/100	
1090-S04-BI-89	89	9	☺ 10/100	

БИМЕТАЛЛИЧЕСКИЕ КОРОНКИ



- P6M5
- Универсальность использования



- Зубья из высококачественной быстрорежущей стали P6M5 обладают низкой истираемостью.
- Высокое содержание вольфрама (5%) придают зубьям твердость для быстрого и ровного реза.
- Упаковка удобный пластиковый подвес.

Артикул	Диаметр (мм)	Глубина сверления, мм	Мин. кол-во/мастер упак.	Прайс-лист
1090-04-BI-16	16	56,5	☺ 10/200	
1090-04-BI-20	20	51,5	☺ 10/200	
1090-04-BI-22	22	51,5	☺ 10/200	
1090-04-BI-25	25	51,5	☺ 10/200	
1090-04-BI-32	32	51,5	☺ 10/100	
1090-04-BI-35	35	51,5	☺ 10/100	
1090-04-BI-40	40	44,2	☺ 10/100	
1090-04-BI-41	41	44,2	☺ 10/100	
1090-04-BI-51	51	44,2	☺ 10/100	
1090-04-BI-60	60	44,2	☺ 10/40	
1090-04-BI-64	64	44,2	☺ 10/40	
1090-04-BI-68	68	44,2	☺ 10/40	
1090-04-BI-76	76	44,2	☺ 10/20	
1090-04-BI-83	83	44,2	☺ 10/20	
1090-04-BI-89	89	44,2	☺ 10/20	
1090-04-BI-102	102	44,2	☺ 10/20	
1090-04-BI-114	114	44,2	☺ 10/20	
1090-04-BI-127	127	44,2	☺ 10/20	

КОРОНКИ АЛМАЗНЫЕ ПО СТЕКЛУ И КЕРАМИЧЕСКОЙ ПЛИТКЕ



- Центрирующее сверло в комплекте для точного позиционирования и удобного засверливания
- Оптимальное количество алмазов для ровного реза без сколов
- Шестигранный хвостовик предотвращает прокручивание в патроне
- Высота коронки 30 мм



Артикул	Диаметр (мм)	Мин. кол-во/мастер упак.	Прайс-лист
1055-09-2055	20	☺ 25/300	
1055-09-2255	22	☺ 25/300	
1055-09-2555	25	☺ 18/216	
1055-09-3055	30	☺ 12/144	
1055-09-3255	32	☺ 10/120	
1055-09-3555	35	☺ 10/120	
1055-09-3855	38	☺ 8/96	
1055-09-4055	40	☺ 8/96	
1055-09-4555	45	☺ 8/96	
1055-09-5055	50	☺ 6/72	
1055-09-5555	55	☺ 6/36	
1055-09-6055	60	☺ 6/36	
1055-09-6555	65	☺ 6/36	
1055-09-6855	68	☺ 6/36	
1055-09-7055	70	☺ 6/36	
1055-09-7555	75	☺ 5/60	
1055-09-8055	80	☺ 5/60	
1055-09-9055	90	☺ 5/20	
1055-09-10055	100	☺ 5/20	
1055-09-11055	110	☺ 5/20	
1055-09-12055	120	☺ 5/20	

ХВОСТОВИКИ ДЛЯ БИМЕТАЛ. КОРОНОК



1090-04-HEX-3/8 1090-04-HEX-7/16 1090-04-SDS-3/8 1090-04-SDS-7/16

Артикул	Диаметр коронки, мм	Тип хвостовика	Мин. кол-во/мастер упак.	Прайс-лист
1090-04-HEX-3/8	14-30	шестигранный	☺ 10/100	
1090-04-HEX-7/16	32-210	шестигранный	☺ 10/100	
1090-04-SDS-3/8	14-30	SDS+	☺ 10/100	
1090-04-SDS-7/16	32-210	SDS+	☺ 10/100	

КОРОНКИ АЛМАЗНЫЕ ПО КЕРАМОГРАНИТУ



- Центрирующее сверло в комплекте для точного позиционирования и удобного засверливания
- Увеличенное количество алмазов для качественной резки керамогранита
- Хвостовик с проточками предотвращает прокручивание в патроне
- Высота коронки 40 мм

Артикул	Диаметр (мм)	Мин. кол-во/мастер упак.	Прайс-лист
1055-10-2070	20	☺ 10/200	
1055-10-2270	22	☺ 10/200	
1055-10-2570	25	☺ 10/120	
1055-10-3070	30	☺ 10/120	
1055-10-3270	32	☺ 10/120	
1055-10-3570	35	☺ 5/60	
1055-10-3870	38	☺ 5/60	
1055-10-4070	40	☺ 5/60	
1055-10-4570	45	☺ 5/60	
1055-10-5070	50	☺ 5/60	
1055-10-6070	60	☺ 5/60	
1055-10-6570	65	☺ 5/60	
1055-10-6870	68	☺ 5/60	
1055-10-7070	70	☺ 5/60	
1055-10-7570	75	☺ 5/60	
1055-10-8070	80	☺ 5/60	
1055-10-9070	90	☺ 5/20	
1055-10-10070	100	☺ 5/20	

СВЕРЛА ПО МЕТАЛЛУ



ПРОФЕССИОНАЛЬНАЯ линейка:

- Уникальное ТРЕХспиральное сверло благодаря своей конструкции имеет повышенную жесткость, что увеличивает ее прочность на изгиб до 40%, а также позволяет сделать идеально ровную кромку отверстия;
- Произведено из материала P6M5K5 с содержанием кобальта 5%, который предотвращает перегрев сверла;
- Точное позиционирование и засверливание без предварительного накернивания;



P6M5
K5

Кобальт 5%



Удобная упаковка
блистер

ПО МЕТАЛЛУ

Артикул	Размер	Кол-во в упаковке, шт	Прайс-лист
B1055-M010-34	1,0x34	2	
B1055-M015-43	1,5x43	2	
B1055-M020-49	2,0x49	2	
B1055-M025-57	2,5x57	2	
B1055-M030-61	3,0x61	2	
B1055-M032-65	3,2x65	2	
B1055-M035-70	3,5x70	2	
B1055-M040-75	4,0x75	1	
B1055-M042-75	4,2x75	1	
B1055-M045-80	4,5x80	1	
B1055-M048-86	4,8x86	1	
B1055-M050-86	5,0x86	1	
B1055-M055-93	5,5x93	1	
B1055-M060-93	6,0x93	1	
B1055-M070-109	7,0x109	1	
B1055-M080-117	8,0x117	1	
B1055-M090-125	9,0x125	1	
B1055-M100-133	10,0x133	1	



Оптимальная линейка

- Высококачественная быстрорежущая сталь
- Оптимальный угол заточки 118° для наилучшего результата
- Удобная упаковка-пластиковый кейс



Упаковка по 5/10 шт



Угол заточки 118°

ПО МЕТАЛЛУ

Артикул	Размер	Кол-во в упаковке, шт	Прайс-лист
1055-04-2S-SS10	2,0x49	10	
1055-04-2S5-SS10	2,5x57	10	
1055-04-3S-SS10	3,0x61	10	
1055-04-3S2-SS10	3,2x65	10	
1055-04-3S5-SS10	3,5x70	10	
1055-04-4S-SS10	4,0x75	10	
1055-04-4S2-SS10	4,2x75	10	
1055-04-4S5-SS10	4,5x80	10	
1055-04-4S8-SS10	4,8x86	10	
1055-04-5S-SS10	5,0x86	10	
1055-04-5S2-SS10	5,2x86	10	
1055-04-5S5-SS10	5,5x93	10	
1055-04-6S-SS10	6,0x93	10	
1055-04-6S5-SS10	6,5x101	10	
1055-04-6S8-SS10	6,8x109	10	
1055-04-7S-SS10	7,0x109	10	
1055-04-7S5-SS10	7,5x109	10	
1055-04-8S-SS10	8,0x117	10	
1055-04-8S5-SS5	8,5x117	5	
1055-04-9S-SS5	9,0x125	5	
1055-04-9S5-SS5	9,5x125	5	
1055-04-10S-SS5	10,0x133	5	
1055-04-10S2-SS5	10,2x133	5	
1055-04-10S5-SS5	10,5x133	5	
1055-04-11S-SS5	11,0x142	5	
1055-04-12S-SS5	12,0x151	5	
1055-04-12S5-SS5	12,5x151	5	
1055-04-13S-SS5	13x151	5	



Large

Удлиненная серия



Удобная упаковка
блистер



Угол заточки 118°

1055-020-85L	2,0x85	2	
1055-025-95L	2,5x95	2	
1055-030-100L	3,0x100	2	
1055-032-106L	3,2x106	2	
1055-035-112L	3,5x112	2	
1055-040-119L	4,0x119	1	
1055-042-119L	4,2x119	1	
1055-045-126L	4,5x126	1	
1055-048-132L	4,8x132	1	
1055-050-132L	5,0x132	1	
1055-055-139L	5,5x139	1	
1055-060-139L	6,0x139	1	
1055-065-148L	6,5x148	1	
1055-070-156L	7,0x156	1	
1055-075-156L	7,5x156	1	
1055-080-165L	8,0x165	1	
1055-085-165L	8,5x165	1	
1055-090-175L	9,0x175	1	
1055-095-175L	9,5x175	1	
1055-100-184L	10,0x184	1	
1055-110-195L	11,0x195	1	
1055-120-205L	12,0x205	1	



TiN

Нитридтитановое
покрытие



Удобная упаковка
блистер



Угол заточки 118°

1055-020-49	2,0x49	2	
1055-025-57	2,5x57	2	
1055-030-61	3,0x61	2	
1055-032-65	3,2x65	2	
1055-035-70	3,5x70	2	
1055-040-75	4,0x75	1	
1055-042-75	4,2x75	1	
1055-045-80	4,5x80	1	
1055-048-86	4,8x86	1	
1055-050-86	5,0x86	1	
1055-052-86	5,2x86	1	
1055-055-93	5,5x93	1	
1055-060-93	6,0x93	1	
1055-065-101	6,5x101	1	
1055-068-109	6,8x109	1	
1055-070-109	7,0x109	1	
1055-075-109	7,5x109	1	
1055-080-117	8,0x117	1	
1055-085-117	8,5x117	1	
1055-090-125	9,0x125	1	
1055-095-125	9,5x125	1	
1055-100-133	0,0x133	1	
1055-102-133	0,2x133	1	
1055-105-133	0,5x133	1	
1055-110-142	1,0x142	1	
1055-120-151	2,0x151	1	
1055-125-151	2,5x151	1	

СВЕРЛА ОПАЛУБОЧНЫЕ МОНТАЖНЫЕ



• Предназначено для сверления глубоких отверстий в опалубке при строительстве, брусе, в досках, настилах из дерева мягких и твердых пород, листовом профиле, фасаде из металла. Резьбовое соединение сверла и хвостовика.



- Ресурс x2
- P4M2
- Быстрое выведение стружки
- 118° Угол заточки 118°

Артикул	Техническое описание	Хвостовик, мм	Мин. кол-во/мастер упак.	Прайс-лист
B1055-SD084	8x400x85	7	☼ 10/50	
B1055-SD086	8x600x110	7	☼ 10/50	
B1055-SD104	10x400x85	7	☼ 10/50	
B1055-SD106	10x600x110	7	☼ 10/50	
B1055-SD124	12x400x85	10	☼ 10/50	
B1055-SD126	12x600x110	10	☼ 10/50	
B1055-SD144	14x400x85	10	☼ 10/50	
B1055-SD146	14x600x110	10	☼ 10/50	
B1055-SD164	16x400x85	12	☼ 10/50	
B1055-SD166	16x600x110	12	☼ 10/50	
B1055-SD184	18x400x85	12	☼ 10/50	
B1055-SD186	18x600x110	12	☼ 10/50	
B1055-SD204	20x400x85	12	☼ 10/50	
B1055-SD206	20x600x110	12	☼ 10/50	

ТИСКИ ДЛЯ СТОЙКИ 1092-ID-02

1092-ID-02



Размер основания, мм	160x225
Размер колонны, мм	Ø25X1.2X400
Величина рабочего хода, мм	60
Посадочный размер, мм	Ø26/38/40/43
Поворот каретки	0-90°
Прайс-лист	

- Поворотная каретка
- Чугунное основание
- Надежная конструкция

СТОЙКИ ДЛЯ ДРЕЛИ

1092-DC-02



Ширина тисков, мм	60
Макс. размер зажимаемой детали, мм	65
Прайс-лист	

- Эргономич. рукоятка
- Антискольз. поверхность
- Быстрозажимные тиски

1092-ID-03



Размер основания, мм	143X143
Максимальный ход стойки, мм	210
Максимальный посадочный размер, мм	43
Регулировка высоты хода	да
Прайс-лист	

- Цельнометаллическая направляющая
- Насадка для сверления цилиндрических деталей

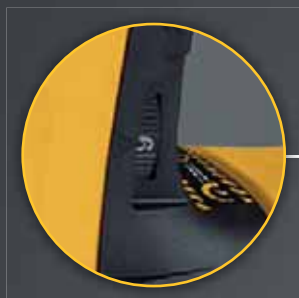

Регулировка оборотов

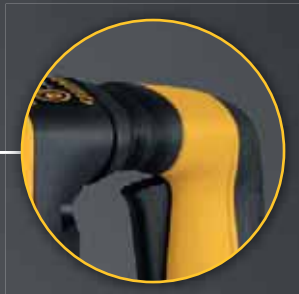

Антивибрационная прорезиненная рукоять



VELCRO RUBBER 4



Фиксатор-липучка для кабеля



Резиновый морозостойкий кабель



4м=50м² рабочая зона

2100 Вт

20 Дж
энергия удара

SoftStart
плавный пуск

BlockProtect
защитная муфта от заклинивания



VariableSpeed/
ConstantPower
регулировка оборотов/
контроль постоянной мощности

ArmorProtect
Бронированный ротор



Потребляемая мощность (Вт, max)	2100
Энергия удара (Дж)	20
Скорость холостого хода (об/мин)	320-550
Скорость удара (уд/мин)	2300-4300
Функции	сверление с ударом, удар
Диаметр сверления в бетоне (мм, max)	52
Длина сетевого кабеля (м)	4
Масса (кг)	8,4

Комплектация
Перфоратор
Дополнительная рукоятка
Лопатка 16*280 мм
Ограничитель глубины сверления
Смазка для хвостовиков буров
Кейс
Инструкция по эксплуатации



*при условии использования в бытовых целях. Условия предоставления расширенной гарантии смотрите на сайте www.hanskonner.ru

ПЕРФОРАТОРЫ SDS-MAX

HRH2145MVE **hanskonner**



Перфоратор, дополнительная рукоятка, лопатка 16x280 мм, ограничитель глубины сверления, смазка для хвостовиков буров, инструкция по эксплуатации, пластиковый кейс

- SDS-MAX
- Плавный пуск
- Удар
- Регулировка оборотов
- Кабель питания: 4м = раб. зона 50м²
- Морозостойкий резиновый кабель
- Антивибрационная система
- Сверление с ударом

Максимальная мощность (Вт)	2100
Энергия удара (Дж)	20.0
Частота ударов (уд/мин)	2300-4300
Скорость вращения (об/мин)	320-550
Вес инструмента в сборе без упаковки и аксессуаров (кг)	8.40
Размер инструмента (длина*высота) (мм)	500x270
Макс. диаметр сверления В бетоне (бурь) (мм)	52
Макс. диаметр сверления коронкой (мм)	В бетоне: 125 В кирпиче: 140
Прайс-лист	

RH25206PM **Sturm!**



Перфоратор, смазка для хвостовиков буров, дополнительная рукоятка (установлена), пылезащитный колпачок, ключ, дополнительные угольные щетки (комплект – 2шт), инструкция по эксплуатации, пластиковый кейс

- SDS-MAX
- Плавный пуск
- Удар
- Кабель питания: 4м = раб. зона 50м²
- Морозостойкий резиновый кабель
- Антивибрационная система
- Сверление с ударом

Максимальная мощность (Вт)	2000
Энергия удара (Дж)	12.0
Частота ударов (уд/мин)	3900
Скорость вращения (об/мин)	560
Вес инструмента в сборе без упаковки и аксессуаров (кг)	7.70
Размер инструмента (длина*высота) (мм)	420x275
Макс. диаметр сверления В бетоне (бурь) (мм)	36
Макс. диаметр сверления коронкой (мм)	В бетоне: 90 В кирпиче: 110
Прайс-лист	

RH2538V **Sturm!**



Перфоратор, дополнительная рукоятка (установлена), бур SDS-MAX, плоское зубило SDS-MAX, смазка для хвостовиков буров, ключ, дополнительные угольные щетки (комплект, 2шт), инструкция по эксплуатации, кейс

- SDS-MAX
- Пластиковый кейс
- Бронированный ротор
- Предохранительная муфта
- Сверление с ударом

Максимальная мощность (Вт)	1900
Энергия удара (Дж)	10.0
Частота ударов (уд/мин)	4000
Скорость вращения (об/мин)	590
Вес инструмента в сборе без упаковки и аксессуаров (кг)	6.84
Размер инструмента (длина*высота) (мм)	450x260
Макс. диаметр сверления В бетоне (бурь) (мм)	40
Макс. диаметр сверления коронкой (мм)	В бетоне: 80 В кирпиче: 100
Прайс-лист	

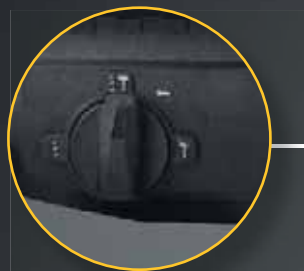

3 режима работы + режим
установки долота в любом
угловом положении



Подпружиненный механизм
поворота щеточного узла
для реализации функции
реверса

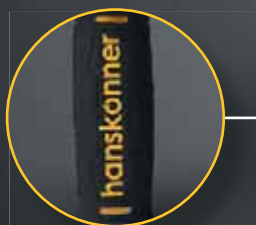

SoftGripZone –
эргономичные
прорезиненные основная
и дополнительная
рукоятки для комфортного
и надежного хвата

VELCRORUBBER 4



сверление
с ударом



сверление



удар

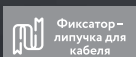

Фиксатор-
липучка для
кабеля

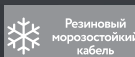

Резиновый
морозостойкий
кабель

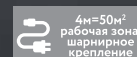

4м=50м²
рабочая зона,
шарнирное
крепление

ArmorProtect
Бронированный ротор



Артикул	HRH0826LRE	HRH0928LRE
Максимальная мощность (Вт)	900	1050
Энергия удара (Дж)	3,3	3,5
Частота ударов (уд/мин)	0-5500	0-5500
Скорость вращения (об/мин)	0-1200	0-1200
Вес инструмента в сборе без упаковки и аксессуаров (кг)	3,15	3,30
Размер инструмента (длина*высота) (мм)	370*210	380*210
Макс. диаметр сверления в бетоне (буры) (мм)	26	28
Макс. диаметр сверления коронкой (мм)	В бетоне: 40; В кирпиче: 68	В бетоне: 40; В кирпиче: 68

Комплектация
Перфоратор
Оснастка SDS-Plus (5 шт)
Смазка для хвостовиков буров
Кейс

5 лет
*при условии использования
в бытовых целях.
Условия предоставления
расширенной гарантии смотрите
на сайте www.hanskonner.ru

ПЕРФОРАТОРЫ SDS-PLUS

HRH1836RE **hanskonner**



- SDS-Plus
- Кабель питания: 4м = раб. зона 50м²
- Регулировка оборотов
- Антивибрационная система
- Удар
- Сверление с ударом

Перфоратор, дополнительная рукоятка, лопатка 16x280 мм, ограничитель глубины сверления, смазка для хвостиков буров, инструкция по эксплуатации, пластиковый кейс

Максимальная мощность (Вт)	1800
Энергия удара (Дж)	7,0
Частота ударов (уд/мин)	
Скорость вращения (об/мин)	0-890
Вес инструмента в сборе без упаковки и аксессуаров (кг)	5,6
Макс. диаметр сверления В бетоне (бурь) (мм)	36
Макс. диаметр сверления коронкой (мм)	В бетоне: 68 В кирпиче: 90
Прайс-лист	

HRH1532RE **hanskonner**



- SDS-PLUS
- Кабель питания: 4м = раб. зона 50м²
- Сверление
- Морозостойкий резиновый кабель
- Антивибрационная система
- Удар
- Регулировка оборотов
- Сверление с ударом

Перфоратор, смазка для хвостиков буров, ограничитель глубины сверления, дополнительная рукоятка, инструкция по эксплуатации, пластиковый кейс.

Максимальная мощность (Вт)	1500
Энергия удара (Дж)	6,0
Частота ударов (уд/мин)	0-4500
Скорость вращения (об/мин)	0-850
Вес инструмента в сборе без упаковки и аксессуаров (кг)	4,80
Размер инструмента (длина*высота) (мм)	370x240
Макс. диаметр сверления В бетоне (бурь) (мм)	32
Макс. диаметр сверления коронкой (мм)	В бетоне: 68 В кирпиче: 90
Прайс-лист	

HRH0928DR **hanskonner**



- Компактный дизайн и легкий вес
- Кабель питания: 4м = раб. зона 50м²
- Сверление
- Сверление с ударом
- Удар
- Реверс

Перфоратор, дополнительная рукоятка, Дополнительная рукоять (1 шт.), глубиномер (1 шт.), угольные щетки (1 комплект) смазка для хвостиков буров (1 шт.), SDS+ сверла (3 шт.), долото (1 шт.), кейс.

Максимальная мощность (Вт)	980
Энергия удара (Дж)	3,8
Частота ударов (уд/мин)	0-4500
Скорость вращения (об/мин)	0-1100
Вес инструмента в сборе без упаковки и аксессуаров (кг)	3,9
Макс. диаметр сверления В бетоне (бурь) (мм)	28
Макс. диаметр сверления коронкой (мм)	В бетоне: 40 В кирпиче: 68
Прайс-лист	

HRH0928MLRE **hanskonner**



- SDS-Plus
- Кабель питания: 4м = раб. зона 50м²
- Регулировка оборотов
- Сверление с ударом
- Удар
- Бронированный ротор
- Реверс
- Магний корпус редуктора

Перфоратор, дополнительная рукоятка, Дополнительная рукоять (1 шт.), глубиномер (1 шт.), угольные щетки (1 комплект) смазка для хвостиков буров (1 шт.), SDS+ сверла (3 шт.), Пылезащитный колпачок (1шт.), долото (1 шт.), кейс.

Максимальная мощность (Вт)	850
Энергия удара (Дж)	3,2
Частота ударов (уд/мин)	0-5100
Скорость вращения (об/мин)	0-1160
Вес инструмента в сборе без упаковки и аксессуаров (кг)	3,3
Макс. диаметр сверления В бетоне (бурь) (мм)	28
Макс. диаметр сверления коронкой (мм)	В бетоне: 40 В кирпиче: 68
Прайс-лист	

HRH0828REC **hanskonner**



- SDS-PLUS
- Кабель питания: 4м = раб. зона 50м²
- Сверление
- Морозостойкий резиновый кабель
- Удар
- Сверление с ударом
- Съёмный патрон
- Реверс
- Регулировка оборотов

Перфоратор, дополнительный съёмный быстрозажимной патрон 13мм, смазка для хвостиков буров, ограничитель глубины сверления, дополнительная рукоятка, инструкция по эксплуатации, пластиковый кейс.

Максимальная мощность (Вт)	850
Энергия удара (Дж)	3,2
Частота ударов (уд/мин)	0-5100
Скорость вращения (об/мин)	0-1300
Вес инструмента в сборе без упаковки и аксессуаров (кг)	3,60
Размер инструмента (длина*высота) (мм)	390x210
Макс. диаметр сверления В бетоне (бурь) (мм)	28
Макс. диаметр сверления коронкой (мм)	В бетоне: 40 В кирпиче: 68
Прайс-лист	

HRH0828RE **hanskonner**



- SDS-PLUS
- Кабель питания: 4м = раб. зона 50м²
- Сверление
- Морозостойкий резиновый кабель
- Удар
- Сверление с ударом
- Регулировка оборотов
- Бронированный ротор

Перфоратор, смазка для хвостиков буров, ограничитель глубины сверления, дополнительная рукоятка, инструкция по эксплуатации, пластиковый кейс.

Максимальная мощность (Вт)	850
Энергия удара (Дж)	3,2
Частота ударов (уд/мин)	0-5100
Скорость вращения (об/мин)	0-1300
Вес инструмента в сборе без упаковки и аксессуаров (кг)	3,60
Размер инструмента (длина*высота) (мм)	390x210
Макс. диаметр сверления В бетоне (бурь) (мм)	28
Макс. диаметр сверления коронкой (мм)	В бетоне: 40 В кирпиче: 68
Прайс-лист	

HRH0928LRE **hanskonner**



- SDS-PLUS
- Кабель питания: 4м = раб. зона 50м²
- Сверление
- Морозостойкий резиновый кабель
- Удар
- Бронированный ротор
- Сверление с ударом
- Регулировка оборотов
- Реверс

Перфоратор, дополнительная рукоятка, буры SDS-Plus (6/8/10 *150мм - 3шт.), плоское долото, заостренное долото, смазка для хвостиков буров, ограничитель глубины сверления, инструкция по эксплуатации, кейс.

Максимальная мощность (Вт)	1050
Энергия удара (Дж)	3,5
Частота ударов (уд/мин)	0-5500
Скорость вращения (об/мин)	0-1200
Вес инструмента в сборе без упаковки и аксессуаров (кг)	3,30
Размер инструмента (длина*высота) (мм)	370x220x100
Макс. диаметр сверления В бетоне (бурь) (мм)	28
Макс. диаметр сверления коронкой (мм)	В бетоне: 40 В кирпиче: 68
Прайс-лист	

HRH0826LRE **hanskonner**



- SDS-PLUS
- Кабель питания: 4м = раб. зона 50м²
- Сверление
- Морозостойкий резиновый кабель
- Удар
- Бронированный ротор
- Сверление с ударом
- Регулировка оборотов
- Реверс

Перфоратор, дополнительная рукоятка, буры SDS-Plus (6/8/10 *150мм - 3шт.), плоское долото, заостренное долото, смазка для хвостиков буров, ограничитель глубины сверления, пылезащитный колпачек, инструкция по эксплуатации, кейс.

Максимальная мощность (Вт)	900
Энергия удара (Дж)	3,3
Частота ударов (уд/мин)	0-5500
Скорость вращения (об/мин)	0-1200
Вес инструмента в сборе без упаковки и аксессуаров (кг)	3,15
Размер инструмента (длина*высота) (мм)	370x220x100
Макс. диаметр сверления В бетоне (бурь) (мм)	26
Макс. диаметр сверления коронкой (мм)	В бетоне: 40 В кирпиче: 68
Прайс-лист	

HRH0824RE **hanskonner**



- SDS-Plus
- Кабель питания: 4м = раб. зона 50м²
- Регулировка оборотов
- Сверление с ударом
- Удар
- Реверс

Перфоратор, дополнительная рукоятка, Дополнительная рукоять (1 шт.), глубиномер (1 шт.), угольные щетки (1 комплект) смазка для хвостиков буров (1 шт.), SDS+ сверла (3 шт.), долото (1 шт.), кейс.

Максимальная мощность (Вт)	790
Энергия удара (Дж)	2,8
Частота ударов (уд/мин)	0-4800
Скорость вращения (об/мин)	0-1100
Вес инструмента в сборе без упаковки и аксессуаров (кг)	3,05
Макс. диаметр сверления В бетоне (бурь) (мм)	24
Макс. диаметр сверления коронкой (мм)	В бетоне: 40 В кирпиче: 65
Прайс-лист	

HRH0822RE **hanskonner**



- SDS-Plus
- Кабель питания: 4м = раб. зона 50м²
- Регулировка оборотов
- Сверление с ударом
- Удар
- Реверс

Перфоратор, дополнительная рукоятка, Дополнительная рукоять (1 шт.), глубиномер (1 шт.), угольные щетки (1 комплект) смазка для хвостиков буров (1 шт.), SDS+ сверла (3 шт.), долото (2 шт.), кейс.

Максимальная мощность (Вт)	600
Энергия удара (Дж)	2,2
Частота ударов (уд/мин)	0-5500
Скорость вращения (об/мин)	0-1700
Вес инструмента в сборе без упаковки и аксессуаров (кг)	2,8
Макс. диаметр сверления В бетоне (бурь) (мм)	22
Макс. диаметр сверления коронкой (мм)	В бетоне: 40 В кирпиче: 50
Прайс-лист	



Усиленный
антивибрационный
ударный механизм



Пылезащищенные
подшипники
с дополнительной
резиновой прокладкой

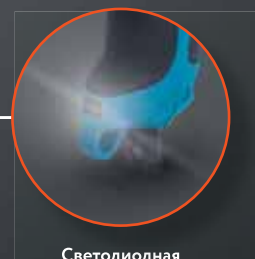

Светодиодная
подсветка
рабочей зоны

1000 Вт

24 мм

4 м-
длина кабеля



Мощность (Вт)	1000
Энергия удара (Дж)	2,9
Режим работы	сверление с ударом/ удар/сверление
Частота ударов (уд/мин)	0-4500
Скорость вращения (об/мин)	0-1100
Макс. диаметр сверления в бетоне (буры) (мм)	24
Макс. диаметр сверления коронкой (мм)	В бетоне: 40 В кирпиче: 68
Масса изделия (кг)	5,5
Размер инструмента (длина*высота) (мм)	370x200
Гарантийный срок (мес)	25

13 мм
ключевой
патрон
в комплекте

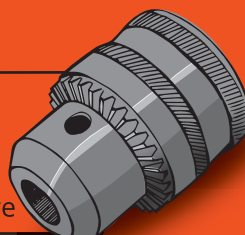

Комплектация

Перфоратор
Дополнительный ключевой патрон
Ключ для патрона
Адаптер SDS Plus для патрона
Вспомогательная рукоятка
Ограничитель глубины сверления
Дополнительные графитовые щетки (комплект - 2 шт)
Кейс

Мощный двигатель –
1850 Вт



Антивибрационная
прорезиненная рукоять



1850 Вт

Предохранительная муфта защищает инструмент и оператора при заклинивании

Потребляемая мощность (Вт, max)	1850
Энергия удара (Дж)	7
Скорость холостого хода (об/мин)	900
Скорость удара (уд/мин)	4400
Функции	сверление, сверление с ударом, удар
Диаметр сверления в бетоне (мм, max)	36
Диаметр сверления коронкой в бетоне/кирпиче (мм, max)	68/90
Масса (кг)	5,73
Гарантийный срок (мес)	14

ArmorProtect
Армированный
ротор



Перфоратор
Смазка для хвостовиков буров
Дополнительная рукоятка (установлена)
Пылезащитный колпачок
Ключ
Дополнительные угольные щетки (комплект – 2шт)
Кейс

ПЕРФОРАТОРЫ SDS-PLUS

RH2510PM

Sturm!

Перфоратор, дополнительный ключевой патрон, ключ для патрона, адаптер SDS Plus для патрона, вспомогательная рукоятка, ограничитель глубины сверления, дополнительные графитовые щетки (комплект -2шт), инструкция по эксплуатации, пластиковый кейс.



Максимальная мощность (Вт)	1000
Энергия удара (Дж)	2.9
Частота ударов (уд/мин)	0-4500
Скорость вращения (об/мин)	0-1100
Вес инструмента в сборе без упаковки и аксессуаров (кг)	2.90
Размер инструмента (длина*высота) (мм)	370x200
Макс. диаметр сверления В бетоне (буры) (мм)	24
Макс. диаметр сверления коронкой (мм)	В бетоне: 40 В кирпиче: 68
Прайс-лист	

- SDS-PLUS
- Сверление
- Реверс
- Удар
- Регулировка оборотов
- Сверление с ударом

RH25956PBR

Sturm!

Вспомогательная рукоятка, ограничитель глубины сверления, смазка для хвостиков буров, SDS+ сверла (3 шт), долото (2 шт), угольные щетки, кейс



NEW

- SDS Plus
- Регулировка оборотов
- Пластиковый кейс
- Кабель питания: 4м = раб. зона 50м²
- Сверление/Сверление с ударом/Удар

Максимальная мощность (Вт)	950
Энергия удара (Дж)	3.2
Частота ударов (уд/мин)	0-4800
Скорость вращения (об/мин)	0-1100
Вес инструмента в сборе без упаковки и аксессуаров (кг)	3.4
Макс. диаметр сверления В бетоне (буры) (мм)	26
Макс. диаметр сверления коронкой (мм)	В бетоне: 40 В кирпиче: 68
Прайс-лист	

RH2509BZ

Sturm!

Перфоратор, дополнительный быстрозажимной патрон, вспомогательная рукоятка, ограничитель глубины сверления, смазка для хвостиков буров, дополнительные графитовые щетки (комплект -2шт), инструкция по эксплуатации, кейс.



Максимальная мощность (Вт)	920
Энергия удара (Дж)	3.3
Частота ударов (уд/мин)	0-4400
Скорость вращения (об/мин)	0-1100
Вес инструмента в сборе без упаковки и аксессуаров (кг)	3.10
Размер инструмента (длина*высота) (мм)	370x210
Макс. диаметр сверления В бетоне (буры) (мм)	26
Макс. диаметр сверления коронкой (мм)	В бетоне: 40 В кирпиче: 68
Прайс-лист	

- SDS-PLUS
- Сверление
- Удар
- Регулировка оборотов
- Реверс
- Сверление с ударом

RH2592P

Sturm!

Перфоратор, вспомогательная рукоятка, ограничитель глубины сверления, смазка для хвостиков буров, дополнительные графитовые щетки (комплект -2шт), инструкция по эксплуатации, кейс.



- SDS-PLUS
- Сверление
- Удар
- Регулировка оборотов
- Реверс
- Сверление с ударом

Максимальная мощность (Вт)	920
Энергия удара (Дж)	3.3
Частота ударов (уд/мин)	0-4400
Скорость вращения (об/мин)	0-1100
Вес инструмента в сборе без упаковки и аксессуаров (кг)	3.10
Размер инструмента (длина*высота) (мм)	370x210
Макс. диаметр сверления В бетоне (буры) (мм)	26
Макс. диаметр сверления коронкой (мм)	В бетоне: 40 В кирпиче: 68
Прайс-лист	

RH25921P

Sturm!

Перфоратор, вспомогательная рукоятка, ограничитель глубины сверления, смазка для хвостиков буров, дополнительные графитовые щетки (комплект -2шт), инструкция по эксплуатации, кейс.



Максимальная мощность (Вт)	920
Энергия удара (Дж)	3.3
Частота ударов (уд/мин)	0-4400
Скорость вращения (об/мин)	0-1100
Вес инструмента в сборе без упаковки и аксессуаров (кг)	3.10
Размер инструмента (длина*высота) (мм)	370x210
Макс. диаметр сверления В бетоне (буры) (мм)	26
Макс. диаметр сверления коронкой (мм)	В бетоне: 40 В кирпиче: 68
Прайс-лист	

- SDS-PLUS
- Сверление
- Удар
- Регулировка оборотов
- Реверс
- Сверление с ударом

RH25804BR

Sturm!

Перфоратор, смазка для буров, боковая рукоятка, ограничитель глубины, инструкция по эксплуатации, кейс



- SDS-PLUS
- Сверление
- Удар
- Регулировка оборотов
- Реверс
- Сверление с ударом

Максимальная мощность (Вт)	800
Энергия удара (Дж)	3.0
Частота ударов (уд/мин)	0-4850
Скорость вращения (об/мин)	0-1100
Вес инструмента в сборе без упаковки и аксессуаров (кг)	2.60
Размер инструмента (длина*высота) (мм)	370x210
Макс. диаметр сверления В бетоне (буры) (мм)	24
Макс. диаметр сверления коронкой (мм)	В бетоне: 40 В кирпиче: 65
Прайс-лист	

RH2550

Sturm!

Перфоратор, вспомогательная рукоятка, ограничитель глубины сверления, дополнительные графитовые щетки, инструкция по эксплуатации, пластиковый кейс



Максимальная мощность (Вт)	600
Энергия удара (Дж)	2.3
Частота ударов (уд/мин)	0-3900
Скорость вращения (об/мин)	0-850
Вес инструмента в сборе без упаковки и аксессуаров (кг)	2.30
Размер инструмента (длина*высота) (мм)	330x210
Макс. диаметр сверления В бетоне (буры) (мм)	20
Макс. диаметр сверления коронкой (мм)	В бетоне: 40 В кирпиче: 50
Прайс-лист	

- SDS-PLUS
- Сверление
- Удар
- Регулировка оборотов
- Реверс
- Сверление с ударом

RH2518

Sturm!

Перфоратор, смазка для хвостиков буров, дополнительная рукоятка, пылезащитный колпачок, ключ, дополнительные угольные щетки (комплект 2шт), инструкция по эксплуатации, пластиковый кейс.



- SDS-PLUS
- Сверление
- Удар
- Антивибрационная система
- Сверление с ударом

Максимальная мощность (Вт)	1850
Энергия удара (Дж)	7.0
Частота ударов (уд/мин)	4400
Скорость вращения (об/мин)	900
Вес инструмента в сборе без упаковки и аксессуаров (кг)	5.70
Размер инструмента (длина*высота) (мм)	410x260
Макс. диаметр сверления В бетоне (буры) (мм)	36
Макс. диаметр сверления коронкой (мм)	В бетоне: 68 В кирпиче: 90
Прайс-лист	

RH2517

Sturm!

Перфоратор, смазка для хвостиков буров, дополнительная рукоятка (установлена), пылезащитный колпачок, ключ, дополнительные угольные щетки (комплект - 2шт), инструкция по эксплуатации, пластиковый кейс



Максимальная мощность (Вт)	1700
Энергия удара (Дж)	5.5
Частота ударов (уд/мин)	4350
Скорость вращения (об/мин)	880
Вес инструмента в сборе без упаковки и аксессуаров (кг)	5.00
Размер инструмента (длина*высота) (мм)	380x250
Макс. диаметр сверления В бетоне (буры) (мм)	32
Макс. диаметр сверления коронкой (мм)	В бетоне: 65 В кирпиче: 80
Прайс-лист	

- SDS-PLUS
- Сверление
- Удар
- Антивибрационная система
- Сверление с ударом

RH2514

Sturm!

Перфоратор, смазка для хвостиков буров, дополнительная рукоятка, пылезащитный колпачок, ключ, дополнительные угольные щетки (комплект 2шт), инструкция по эксплуатации, пластиковый кейс.



- SDS-PLUS
- Сверление
- Удар
- Сверление с ударом

Максимальная мощность (Вт)	1400
Энергия удара (Дж)	5.5
Частота ударов (уд/мин)	4350
Скорость вращения (об/мин)	970
Вес инструмента в сборе без упаковки и аксессуаров (кг)	4.88
Размер инструмента (длина*высота) (мм)	380x230
Макс. диаметр сверления В бетоне (буры) (мм)	32
Макс. диаметр сверления коронкой (мм)	В бетоне: 65 В кирпиче: 80
Прайс-лист	

ПЕРФОРАТОРЫ SDS-PLUS

RH2532V

Sturm!

Перфоратор, дополнительная рукоятка (установлена), пылезащитный колпачок, смазка для хвостовиков буров, ключ, дополнительные угольные щетки (комплект, 2шт), инструкция по эксплуатации, кейс



Максимальная мощность (Вт)	1300
Энергия удара (Дж)	4,3
Частота ударов (уд/мин)	4100
Скорость вращения (об/мин)	850
Вес инструмента в сборе без упаковки и аксессуаров (кг)	4,38
Размер инструмента (длина*высота) (мм)	380*255
Макс. диаметр сверления В бетоне (бурь) (мм)	26
Макс. диаметр сверления коронкой (мм)	В бетоне: 65 В кирпиче: 80
Прайс-лист	

- SDS-PLUS
- Предохранительная муфта
- Сверление
- Сверление с ударом
- Удар
- Антивибрационная система

RH2530V

Sturm!

NEW



Перфоратор, дополнительная рукоятка (установлена), пылезащитный колпачок, смазка для хвостовиков буров, ключ, дополнительные угольные щетки (комплект, 2шт), инструкция по эксплуатации, кейс

Максимальная мощность (Вт)	1100
Энергия удара (Дж)	4,0
Частота ударов (уд/мин)	4200
Скорость вращения (об/мин)	1200
Вес инструмента в сборе без упаковки и аксессуаров (кг)	4,40
Размер инструмента (длина*высота) (мм)	365*230
Макс. диаметр сверления В бетоне (бурь) (мм)	26
Макс. диаметр сверления коронкой (мм)	В бетоне: 65 В кирпиче: 80
Прайс-лист	

- SDS-PLUS
- Предохранительная муфта
- Сверление
- Сверление с ударом
- Удар

ПЕС-2560

СОЮЗ

Перфоратор, смазка для хвостовиков буров, дополнительная рукоятка, ограничитель глубины сверления, пылезащитный колпачок, ключ, дополнительные угольные щетки (комплект, 2шт), инструкция по эксплуатации, кейс.



Максимальная мощность (Вт)	1500
Энергия удара (Дж)	3,8
Частота ударов (уд/мин)	4400
Скорость вращения (об/мин)	850
Вес инструмента в сборе без упаковки и аксессуаров (кг)	4,60
Размер инструмента (длина*высота) (мм)	380x230
Макс. диаметр сверления В бетоне (бурь) (мм)	26
Макс. диаметр сверления коронкой (мм)	В бетоне: 40 В кирпиче: 68
Прайс-лист	

- SDS-PLUS
- Антивибрационная система
- Удар
- Сверление с ударом
- Сверление

ПЕС-25101

СОЮЗ

Перфоратор, вспомогательная рукоятка (установлена), ограничитель глубины сверления, смазка для хвостовиков буров, инструкция по эксплуатации, кейс



Максимальная мощность (Вт)	1000
Энергия удара (Дж)	4,0
Частота ударов (уд/мин)	0-4850
Скорость вращения (об/мин)	0-1200
Вес инструмента в сборе без упаковки и аксессуаров (кг)	2,60
Размер инструмента (длина*высота) (мм)	370x210
Макс. диаметр сверления В бетоне (бурь) (мм)	24
Макс. диаметр сверления коронкой (мм)	В бетоне: 40 В кирпиче: 65
Прайс-лист	

- SDS-PLUS
- Регулировка оборотов
- Удар
- Реверс
- Сверление
- Сверление с ударом

ПЕС-2585

СОЮЗ

Перфоратор, смазка для буров, боковая рукоятка, ограничитель глубины, инструкция по эксплуатации, кейс



Максимальная мощность (Вт)	850
Энергия удара (Дж)	3,2
Частота ударов (уд/мин)	0-4850
Скорость вращения (об/мин)	0-1200
Вес инструмента в сборе без упаковки и аксессуаров (кг)	2,60
Размер инструмента (длина*высота) (мм)	380x230
Макс. диаметр сверления В бетоне (бурь) (мм)	24
Макс. диаметр сверления коронкой (мм)	В бетоне: 40 В кирпиче: 65
Прайс-лист	

- SDS-PLUS
- Регулировка оборотов
- Удар
- Реверс
- Сверление
- Сверление с ударом

ПЕС-2550

СОЮЗ

Перфоратор, ограничитель глубины сверления, дополнительная рукоятка, инструкция по эксплуатации.



Максимальная мощность (Вт)	800
Энергия удара (Дж)	1,5
Частота ударов (уд/мин)	0-3900
Скорость вращения (об/мин)	0-1000
Вес инструмента в сборе без упаковки и аксессуаров (кг)	2,37
Размер инструмента (длина*высота) (мм)	330x210
Макс. диаметр сверления В бетоне (бурь) (мм)	20
Макс. диаметр сверления коронкой (мм)	В бетоне: 40 В кирпиче: 50
Прайс-лист	

- SDS-PLUS
- Регулировка оборотов
- Сверление
- Сверление с ударом



Шестигранный патрон HEX 30 с усиленным штифтом-зажимом

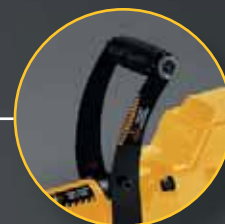

Дополнительная рукоятка устанавливается в любом положении



Антивибрационная рукоять



50 Дж



защита от вибрации

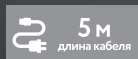

5 м длина кабеля



быстрый доступ к щеткам электродвигателя



закаленные шестерни редуктора



Фиксатор-липучка для кабеля

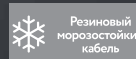

Резиновый морозостойкий кабель



5м=78м² рабочая зона

VELCRORUBBER 5

Мощность (Вт)	2100
Энергия удара (Дж)	50
Частота удара (уд/мин)	1500
Патрон	HEX 30 мм
Длина кабеля питания (м)	5
Напряжение питания (В)	220
Масса изделия (кг)	17,00

Бронированный ротор с арамидной нитью



Комплектация
Отбойный молоток
Пика
Масленка с крышкой
Гаечный ключ
Шестигранный ключ (3 шт)
Кейс-тележка



*при условии использования в бытовых целях. Условия предоставления расширенной гарантии смотрите на сайте www.hanskonner.ru

ПЕРФОРАТОРЫ АККУМУЛЯТОРНЫЕ

HRH1824BL **hanskonner**

Инструкция, Бурь SDS+ : 6*110 мм; 8*160 мм; 10*160 мм, Дополнительная рукоятка с ограничителем глубины сверления (установлена), Смазка для хвостовиков буров, USB светодиодный фонарик, Пластиковый кейс



Диаметр сверления (металл/дерево/бетон) (мм)	13/28/24
Энергия удара (Дж)	2.4
Количество режимов работы	3
Патрон	SDS Plus
Тип аккумуляторной батареи	Li-Ion
Подсветка рабочей зоны	Да
Скорость вращения (об/мин)	0-1400
Частота ударов (уд/мин)	0-6000
Габариты в упаковке (ДхШхВ, см)	45x10x31
Индикатор заряда аккумулятора	Да
Прайс-лист	

- SDS-PLUS
- Сверление
- Удар
- Сверление с ударом
- Регулировка оборотов
- Подсветка

CRH1812 **Sturm!**

NEW



Частота ударов (уд/мин)	0-5300
Энергия удара (Дж)	1.2
Скорость вращения (об/мин)	0-750
Диаметр сверления (металл/дерево/бетон) (мм)	10/20/12
Количество режимов работы	2
Прайс-лист	

1Battery System
единая аккумуляторная система

- SDS-PLUS
- Подсветка

CRH1822 **Sturm!**

Перфоратор (1 шт), Бурь (3шт), кейс (1 шт)



Напряжение (В)	18
Сила единичного удара (Дж)	1.2
Скорость холостого хода (об/мин)	0-750
Частота ударов (уд/мин)	0-5300
Максимальный диаметр сверления в бетоне (мм)	12
Съемный патрон	Нет
Прайс-лист	

1Battery System
единая аккумуляторная система

- Бесщеточный
- Подсветка

HRH2022BL **hanskonner**

Бурь SDS Plus 6x150, 8x150, 10x150
Боковая рукоятка
Ограничитель глубины сверления



1Battery System
единая аккумуляторная система

Напряжение (В)	18
Сила единичного удара (Дж)	2,2
Скорость холостого хода (об/мин)	0-1600
Частота ударов (уд/мин)	0-5300
Максимальный диаметр сверления в бетоне (мм)	24
Прайс-лист	

- Сверление
- Удар
- SDS-PLUS
- Сверление с ударом

HRH2024BL **hanskonner**

Перфоратор (1 шт), бурь SDS Plus (3 шт), боковая рукоятка (1 шт), смазка для хвостовиков буров (1 шт), ограничитель глубины сверления (1 шт), аккумуляторная батарея (1 шт), зарядное устройство (1 шт)



1Battery System
единая аккумуляторная система

Напряжение (В)	18
Емкость аккумуляторной батареи (Ач)	4,0
Сила единичного удара (Дж)	2,2
Скорость холостого хода (об/мин)	0-1600
Частота ударов (уд/мин)	0-5300
Максимальный диаметр сверления в бетоне (мм)	24
Прайс-лист	

- SDS-PLUS
- Сверление
- Удар
- Сверление с ударом

CRH1820BL **Sturm!**

Бурь SDS Plus 6x150, 8x150, 10x150
Боковая рукоятка
Ограничитель глубины сверления



1Battery System
единая аккумуляторная система

Частота ударов (уд/мин)	0-4500
Энергия удара (Дж)	2,2
Скорость вращения (об/мин)	0-1400
Диаметр сверления (металл/дерево/бетон) (мм)	13/25/20
Количество режимов работы	3
Прайс-лист	

- SDS-PLUS
- Подсветка
- Бесщеточный

БЕТОНОЛОМЫ

HRH2150VC **hanskonner**

1/6 шт.

Отбойный молоток, пика, масленка с крышкой, гаечный ключ, шестигранный ключ (3шт), инструкция по эксплуатации, кейс

Максимальная мощность (Вт)	2100
Энергия удара (Дж)	50
Патрон	HEX 30мм
Длина кабеля питания (м)	5
Вес (кг)	17
Прайс-лист	



- Морозостойкий резиновый кабель
- Кабель питания: 5м = раб. зона 78м²
- Бронированный ротор
- Закаленные шестерни редуктора

ПЕС-2520РБ **СОЮЗ**

1/4 шт.

Отбойный молоток, шестигранное заостренное зубило 30x410, долото 30x410x40, масленка с крышкой, гаечный ключ, шестигранный ключ (2шт), пружина стопорной рукоятки (2шт), инструкция по эксплуатации, кейс

Максимальная мощность (Вт)	2000
Энергия удара (Дж)	55
Патрон	HEX 30мм
Длина кабеля питания (м)	3
Вес (кг)	13,2
Прайс-лист	



- Бронированный ротор
- Закаленные шестерни редуктора

DH2516P **Sturm!**

1/4 шт.

Перфоратор, дополнительная рукоятка, пика 18x390, лопатка 18x320, смазка для хвостовиков буров, ключ, дополнительные угольные щетки 2шт, инструкция по эксплуатации, кейс

Максимальная мощность (Вт)	1650
Энергия удара (Дж)	25
Патрон	SDS MAX
Длина кабеля питания (м)	4
Вес (кг)	5,5
Прайс-лист	



- Бронированный ротор
- Морозостойкий резиновый кабель
- Антивибрационная система

DH2522P **Sturm!**

1/4 шт.

Отбойный молоток, пика, плоское зубило, смазка для хвостовиков оснастки, ключ, инструкция по эксплуатации, кейс

Максимальная мощность (Вт)	2200
Энергия удара (Дж)	50
Патрон	HEX 30мм
Длина кабеля питания (м)	4
Вес (кг)	18,3
Прайс-лист	



- Бронированный ротор
- Кабель питания: 4м

ЗУБИЛА (ДОЛОТА) SDS+/ SDS MAX

ЗУБИЛА (ДОЛОТА) HEX



Изготовлены из высокопрочной стали и имеют продолжительный срок службы



Артикул	Техническое описание	Мин. кол-во/ мастер упак.	Прайс-лист
9018-HEX-F30x410x40	Долото 30x410x40 мм	☺ 1/10	

ЗУБИЛА (ДОЛОТА) HEX



Изготовлены из высокопрочной стали и имеют продолжительный срок службы



Артикул	Техническое описание	Мин. кол-во/ мастер упак.	Прайс-лист
9018-HEX-P30x410	Пика 30x410 мм	☺ 1/10	

НАСАДКА ДОЛОТА (ЗУБИЛО) SDS+/SDS MAX



Из высококачественной упрочненной конструкционной хромистой стали



Артикул	Техническое описание	Мин. кол-во/ мастер упак.	Прайс-лист
9018-SDS-F22x250	SDS+ 22x250 мм	☺ 5/50	
9018-SDS-F22x400	SDS+ 22x400 мм	☺ 10/30	
9018-SDS-F22x600	SDS+ 22x600 мм	☺ 10/20	
9018-SDSM-F25X280	SDS MAX 25x280 мм	☺ 10/40	
9018-SDSM-F25X400	SDS MAX 25x400 мм	☺ 10/20	
9018-SDSM-F25X600	SDS MAX 25x600 мм	☺ 10/20	

НАСАДКА ДОЛОТА (ЗУБИЛО) SDS+



Из высококачественной упрочненной конструкционной хромистой стали



Артикул	Техническое описание	Мин. кол-во/ мастер упак.	Прайс-лист
9018-SDS-F40x250	SDS+ 40x250 мм	☺ 5/50	
9018-SDS-F40X400	SDS+ 40x400 мм	☺ 10/30	
9018-SDS-F40X600	SDS+ 40x600 мм	☺ 10/20	

ЗУБИЛО КАНАЛЬНОЕ SDS+



Из высококачественной упрочненной конструкционной хромистой стали



Артикул	Техническое описание	Мин. кол-во/ мастер упак.	Прайс-лист
9018-SDS-G14X250	14x250 мм	☺ 5/50	

ЗУБИЛО ПИКООБРАЗНОЕ SDS+/ SDS MAX



Из высококачественной упрочненной конструкционной хромистой стали



Артикул	Техническое описание	Мин. кол-во/ мастер упак.	Прайс-лист
9018-SDS-P15x250	SDS+ 14x250 мм	☺ 5/50	
9018-SDS-P15X400	SDS+ 14x400 мм	☺ 10/40	
9018-SDS-P15X600	SDS+ 14x600 мм	☺ 10/20	
9018-SDSM-P18X280	SDS MAX 18x280 мм	☺ 10/40	
9018-SDSM-P18X400	SDS MAX 18x400 мм	☺ 10/20	
9018-SDSM-P18X600	SDS MAX 18x600 мм	☺ 10/20	

ДОЛОТО ДЛЯ СНЯТИЯ ПЛИТКИ SDS+



Из высококачественной упрочненной конструкционной хромистой стали









Артикул	Техническое описание	Мин. кол-во/ мастер упак.	Прайс-лист
9018-SDS-A40X250	40x250 мм с наклоном	☺ 10/50	

КОРОНКИ ПО БЕТОНУ SDS+

АЛМАЗНЫЕ КОРОНКИ SDS+

hanskonner

-  Высокая скорость работ
-  Лазерная приварка сегментов
-  Сухой/мокрый рез
-  Безударное сверление
-  Армированный бетон
-  Бетон
-  Кирпич



Артикул	Техническое описание	Мин. кол-во/мастер упак.	Прайс-лист
H9018-SDS-D68	68x70 мм, 5 сегментов	☼ 1/20	
H9018-SDS-D72	72x70 мм, 5 сегментов	☼ 1/20	

АДАПТЕРЫ ДЛЯ КОРОНОК SDS+/SDS MAX

Sturm!
с.п.о.о. «Сурьют»

С ЦЕНТРИРУЮЩИМ СВЕРЛОМ

- Центрирующее сверло имеет твердость 50-52 HRC, что увеличивает скорость и качество вашей работы
- Фиксирующий винт класса прочности 8.8 обеспечивает надежную фиксацию сверла



Артикул	Техническое описание	Мин. кол-во/мастер упак.	Прайс-лист
9018-SDS-Plus110	SDS+ 110 /180 мм	☼ 1/50	
9018-SDS-Plus400	SDS+ 400 /470 мм	☼ 1/30	
9018-SDS-Plus600	SDS+ 600 /670 мм	☼ 1/10	
9018-SDS-MAX160	SDS MAX 160 /230 мм	☼ 1/30	
9018-SDS-MAX400	SDS MAX 400 /470 мм	☼ 1/30	
9018-SDS-MAX600	SDS MAX 600 /670 мм	☼ 1/10	

КОРОНКИ КОЛЬЦЕВЫЕ ПО БЕТОНУ SDS+

Sturm!
с.п.о.о. «Сурьют»

С АДАПТЕРОМ

- Зубья изготовлены из высококачественного карбид-вольфрама и имеют повышенную износостойкость
- Центрирующее сверло имеет твердость 50-52 HRC, что увеличивает скорость и качество вашей работы
- Фиксирующий винт класса прочности 8.8 обеспечивает надежную фиксацию сверла



Артикул	Техническое описание	Мин. кол-во/мастер упак.	Прайс-лист
9018-SDS-HD35	Ø35	☼ 1/30	
9018-SDS-HD45	Ø45	☼ 1/30	
9018-SDS-HD55	Ø55	☼ 1/30	
9018-SDS-HD65	Ø65	☼ 1/24	
9018-SDS-HD68	Ø68	☼ 1/20	
9018-SDS-HD73	Ø73	☼ 1/24	
9018-SDS-HD80	Ø80	☼ 4/20	
9018-SDS-HD100	Ø100	☼ 1/20	
9018-SDS-HD110	Ø110	☼ 1/20	
9018-SDS-HD120	Ø120	☼ 1/20	
9018-SDS-HD150	Ø150	☼ 1/10	

БУРЫ SDS+



ПРОФЕССИОНАЛЬНАЯ линейка:

- Усиленный карбид-вольфрамовый резец крестообразного и плоского типа предотвращает заклинивание бура в арматуре и позволяет легко производить сверление
- 4-х гранные кромки тела бура обеспечивают легкое выведение шлама и снижение вибрации



КРЕСТОВОЙ РЕЗЕЦ

Артикул	Размер	Прайс-лист
B9019-C06-110	6×110	
B9019-C06-160	6×160	
B9019-C06-210	6×210	
B9019-C08-110	8×110	
B9019-C08-160	8×160	
B9019-C08-210	8×210	
B9019-C10-160	10×160	
B9019-C10-210	10×210	



ПЛОСКИЙ РЕЗЕЦ

Артикул	Размер	Прайс-лист
B9019-F05-110	5×110	
B9019-F05-160	5×160	
B9019-F06-110	6×110	
B9019-F06-160	6×160	
B9019-F06-210	6×210	
B9019-F08-110	8×110	
B9019-F08-160	8×160	
B9019-F08-210	8×210	
B9019-F08-260	8×260	
B9019-F10-110	10×110	
B9019-F10-160	10×160	
B9019-F10-210	10×210	
B9019-F10-260	10×260	
B9019-F12-160	12×160	
B9019-F12-210	12×210	
B9019-F12-260	12×260	
B9019-F14-160	14×160	
B9019-F14-210	14×210	
B9019-F14-260	14×260	
B9019-F16-160	16×160	
B9019-F16-210	16×210	
B9019-F16-260	16×260	
B9019-F16-600	16×600	



БЫТОВАЯ линейка:

- Оптимальное соотношение цены и качества
- Карбид-вольфрамовый резец плоского типа
- 4-х гранные кромки тела бура обеспечивают легкое выведение шлама и снижение вибрации



ПЛОСКИЙ РЕЗЕЦ

Артикул	Размер	Прайс-лист
9019-SDS-04x110C	4×110	
9019-SDS-05x110C	5×110	
9019-SDS-05x160C	5×160	
9019-SDS-06x110C	6×110	
9019-SDS-06x160C	6×160	
9019-SDS-06x210C	6×210	
9019-SDS-07x160C	7×160	
9019-SDS-07x260C	7×260	
9019-SDS-08x110C	8×110	
9019-SDS-08x160C	8×160	
9019-SDS-08x210C	8×210	
9019-SDS-08x260C	8×260	
9019-SDS-10x110C	10×110	
9019-SDS-10x160C	10×160	
9019-SDS-10x210C	10×210	
9019-SDS-10x260C	10×260	
9019-SDS-10x310C	10×310	
9019-SDS-10x800C	10×800	
9019-SDS-10x1000C	10×1000	
9019-SDS-12x110C	12×110	
9019-SDS-12x160C	12×160	
9019-SDS-12x210C	12×210	
9019-SDS-12x260C	12×260	
9019-SDS-14x160C	14×160	
9019-SDS-14x210C	14×210	
9019-SDS-14x260C	14×260	
9019-SDS-14x600C	14×600	
9019-SDS-14x800C	14×800	
9019-SDS-14x1000C	14×1000	
9019-SDS-16x160C	16×160	
9019-SDS-16x210C	16×210	
9019-SDS-16x260C	16×260	
9019-SDS-16x600C	16×600	
9019-SDS-16x800C	16×800	
9019-SDS-16x1000C	16×1000	
9019-SDS-18x210C	18×210	
9019-SDS-18x310C	18×310	
9019-SDS-18x450C	18×450	
9019-SDS-18x600C	18×600	
9019-SDS-18x800C	18×800	
9019-SDS-20x450C	20×450	
9019-SDS-20x600C	20×600	
9019-SDS-20x1000C	20×1000	
9019-SDS-22x600C	22×600	
9019-SDS-24x600C	24×600	
9019-SDS-26x210C	26×210	
9019-SDS-26x600C	26×600	
9019-SDS-28x600C	28×600	
9019-SDS-28x800C	28×800	
9019-SDS-30x600C	30×600	
9019-SDS-30x800C	30×800	
9019-SDS-32x1000C	32×1000	

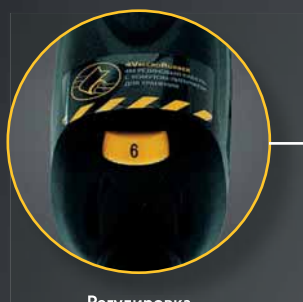

Регулировка оборотов



Сетевой кабель 4 м — рабочая площадь 50 м²



Тонкий корпус и высокая мощность — возможность удержания инструмента одной рукой

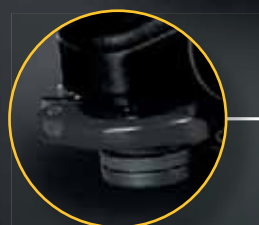

Быстрая регулировка защитного кожуха



константная электроника

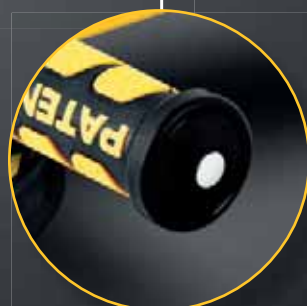

ТВЕРДОСПЛАВНЫЙ КАРАНДАШ — четкие, тонкие линии на мокрой, ржавой, масляной металлической и керамической поверхности

1350 Вт



плавный пуск

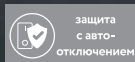
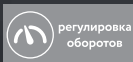

фирменные подшипники C&U повышенного ресурса

Мощность (Вт)	1350
Диаметр диска (мм)	125
Скорость холостого хода (об/мин)	4000-10000
Масса изделия (кг)	2,2



*при условии использования в бытовых целях. Условия предоставления расширенной гарантии смотрите на сайте www.hanskonner.ru

Армированная защита двигателя — защищает обмотку от повреждения при работе с камнем и бетоном



Комплектация
Быстросъемный защитный кожух
Боковая рукоятка
Разметочный карандаш с твердосплавным наконечником
Фланцевый ключ
Винт с гайкой



Встроенный регулятор оборотов дает возможность работать с различными материалами



Сетевой кабель 4м — рабочая площадь 50м²

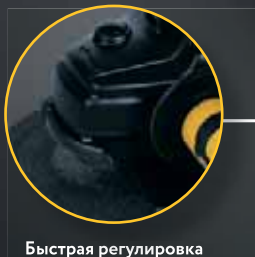

Быстрая регулировка защитного кожуха



константная электроника

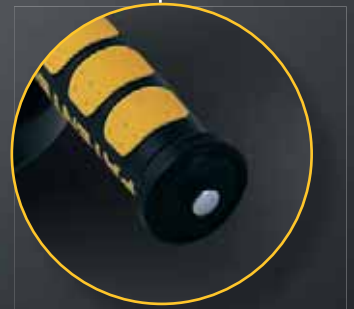

ТВЕРДОСПЛАВНЫЙ КАРАНДАШ — четкие, тонкие линии на мокрой, ржавой, маслянной металлической и керамической поверхности

плавный пуск



фирменные подшипники C&U повышенного ресурса

AutoStop автоотключение щеток

Диаметр диска (мм)	125
Мощность (Вт)	1200
Обороты на холостом ходу (об/мин)	2500-8100
Диаметр посадочного отверстия (мм)	22,2
Масса изделия (кг)	3

Комплектация
Быстросъемный защитный кожух
Боковая рукоятка
Разметочный карандаш с твердосплавным наконечником
Винт с гайкой
Фланцевый ключ



*при условии использования в бытовых целях. Условия предоставления расширенной гарантии смотрите на сайте www.hanskonner.ru



Поворотная основная рукоятка



Сетевой кабель 4м — рабочая площадь 50м²



Трехпозиционная антивибрационная дополнительная рукоятка

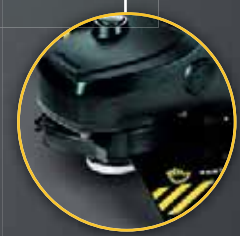

Быстросъемный кожух

2400 Вт



SoftStart
плавный пуск



AutoStop
автоотключение щеток

Номинальная мощность (Вт)	2400
Скорость холостого хода (об/мин)	6500
Режущий диск, Ø внешний*Ø посадочный (мм)	230*22,2
Длина сетевого кабеля (м)	4
Масса (кг)	5,25



*при условии использования в бытовых целях. Условия предоставления расширенной гарантии смотрите на сайте www.hanskonner.ru

Армированная защита двигателя — защищает обмотку от повреждения при работе с камнем и бетоном



Комплектация

- Угловая шлифовальная машина
- Быстросъемный защитный кожух
- Боковая рукоятка
- Фланцевый ключ
- Шестигранный ключ

МАШИНЫ ШЛИФОВАЛЬНЫЕ УГЛОВЫЕ

HAG15125E **hanskonner**

NEW



- Быстросъемный защитный кожух
- Боковая рукоятка
- Разметочный карандаш с твердосплавным наконечником
- Фланцевый ключ
- Винт с гайкой
- Инструкция по эксплуатации
- Инструкция по безопасности

- Константная электроника
- Кабель питания: 4м = раб. зона 50м²
- Рукоятка с твердосплавным карандашом
- Повышенная пылезащита

Макс. мощность (Вт)	Обороты на холостом ходу (об/мин)	Диаметр диска (мм)	Диаметр посадочного отверстия (мм)	Вес (Кг)	Прайс-лист
1500	3 000-11 000	125	22.2	2.2	

HAG13125TJE **hanskonner**

NEW



- Защитный кожух – 1шт.
- Боковая рукоятка -1шт.
- Разметочный карандаш (чертилка) – 1 шт.
- Гайечный ключ -1шт.
- Угловая щётка - 1 комплект.
- Инструкция по эксплуатации

- Японская система защиты кнопки вкл.
- Рукоятка с твердосплавным карандашом
- Повышенная пылезащита
- Высококачеств. японские подшипники NSK
- Кабель питания: 4м = раб. зона 50м²

Макс. мощность (Вт)	Обороты на холостом ходу (об/мин)	Диаметр диска (мм)	Диаметр посадочного отверстия (мм)	Вес (Кг)	Прайс-лист
1300	11 000	125	22.2	1.8	

HAG13125E **hanskonner**

NEW



- Защитный кожух – 1шт.
- Боковая рукоятка -1шт.
- Разметочный карандаш (чертилка) – 1 шт.
- Гайечный ключ -1шт.
- Угловая щётка - 1 комплект.
- Инструкция по эксплуатации

- Рукоятка с твердосплавным карандашом
- Кабель питания: 4м = раб. зона 50м²
- Повышенная пылезащита
- Фирменные японские подшипники NSK

Макс. мощность (Вт)	Обороты на холостом ходу (об/мин)	Диаметр диска (мм)	Диаметр посадочного отверстия (мм)	Вес (Кг)	Прайс-лист
1 300	11 000	125	22.2	1,8	

HAG13125TE **hanskonner**



- Быстросъемный защитный кожух; боковая рукоятка; разметочный карандаш с твердосплавным наконечником; винт с гайкой; фланцевый ключ; инструкция по эксплуатации

- Константная электроника
- Плавный пуск
- Регулировка скорости
- Шестерни от мировых производителей
- Быстросъемный защитный кожух
- Регулировка оборотов
- Повышенная пылезащита
- Подшипники от мировых производителей
- Кабель питания: 4м = раб. зона 50м²
- Рукоятка с разметочным карандашом

Макс. мощность (Вт)	Обороты на холостом ходу (об/мин)	Диаметр диска (мм)	Диаметр посадочного отверстия (мм)	Вес (Кг)	Прайс-лист
1 350	4000-10000	125	22.2	2.200	

HAG9012TES **hanskonner**



- Быстросъемный защитный кожух; боковая рукоятка; разметочный карандаш с твердосплавным наконечником; винт с гайкой; фланцевый ключ; инструкция по эксплуатации, кейс

- Пластиковый кейс
- Регулировка оборотов
- Кабель питания: 4м = раб. зона 50м²
- Усиленная пылезащита
- Рукоятка с разметочным карандашом
- Константная электроника
- Плавный пуск
- Compact
- Компактный дизайн
- Быстросъемный защитный кожух

Макс. мощность (Вт)	Обороты на холостом ходу (об/мин)	Диаметр диска (мм)	Диаметр посадочного отверстия (мм)	Вес (Кг)	Прайс-лист
1 100	4000-11000	125	22.2	2.200	

HAG11125 **hanskonner**



- Быстросъемный защитный кожух; боковая рукоятка; разметочный карандаш с твердосплавным наконечником; винт с гайкой; фланцевый ключ; инструкция по эксплуатации

- Повышенная пылезащита
- Шестерни от мировых производителей
- Щётки с автоотключением
- Подшипники от мировых производителей
- Кабель питания: 4м = раб. зона 50м²
- Рукоятка с разметочным карандашом

Макс. мощность (Вт)	Обороты на холостом ходу (об/мин)	Диаметр диска (мм)	Диаметр посадочного отверстия (мм)	Вес (Кг)	Прайс-лист
1 100	11000	125	22.2	2.140	

HAG1012 **hanskonner**

NEW



- Быстросъемный защитный кожух; боковая рукоятка; разметочный карандаш с твердосплавным наконечником; фланцевый ключ; винт с гайкой; инструкция по эксплуатации; инструкция по безопасности.

- Повышенная пылезащита
- Тонкая рукоять диаметром 6,2 см
- Рукоятка с твердосплавным карандашом
- Кабель питания: 4м = раб. зона 50м²
- Фирменные японские подшипники NSK

Макс. мощность (Вт)	Обороты на холостом ходу (об/мин)	Диаметр диска (мм)	Диаметр посадочного отверстия (мм)	Вес (Кг)	Прайс-лист
1 000	11 000	125	22,2	1,6	

HAG12125EC **hanskonner**



- Быстросъемный защитный кожух; боковая рукоятка; разметочный карандаш с твердосплавным наконечником; винт с гайкой; фланцевый ключ; инструкция по эксплуатации

- Константная электроника
- Плавный пуск
- Подшипники от мировых производителей
- Кабель питания: 4м = раб. зона 50м²
- Рукоятка с разметочным карандашом
- Регулировка оборотов
- Повышенная пылезащита
- Шестерни от мировых производителей
- Быстросъемный защитный кожух
- Щётки с автоотключением

Макс. мощность (Вт)	Обороты на холостом ходу (об/мин)	Диаметр диска (мм)	Диаметр посадочного отверстия (мм)	Вес (Кг)	Прайс-лист
1 200	2100-8100	125	22.2	3	

HAG12125 **hanskonner**



- Быстросъемный защитный кожух; боковая рукоятка; разметочный карандаш с твердосплавным наконечником; винт с гайкой; фланцевый ключ; инструкция по эксплуатации

- Повышенная пылезащита
- Подшипники от мировых производителей
- Кабель питания: 4м = раб. зона 50м²
- Рукоятка с разметочным карандашом
- Шестерни от мировых производителей
- Быстросъемный защитный кожух
- Щётки с автоотключением

Макс. мощность (Вт)	Обороты на холостом ходу (об/мин)	Диаметр диска (мм)	Диаметр посадочного отверстия (мм)	Вес (Кг)	Прайс-лист (Руб.)	Прайс-лист (\$)
1 200	8500	125	22.2	3		

HAG15150EC **hanskonner**



- Быстросъемный защитный кожух; боковая рукоятка; разметочный карандаш с твердосплавным наконечником; винт с гайкой; фланцевый ключ; инструкция по эксплуатации

- Константная электроника
- Плавный пуск
- Подшипники от мировых производителей
- Кабель питания: 4м = раб. зона 50м²
- Рукоятка с разметочным карандашом
- Регулировка оборотов
- Повышенная пылезащита
- Шестерни от мировых производителей
- Быстросъемный защитный кожух
- Щётки с автоотключением

Макс. мощность (Вт)	Обороты на холостом ходу (об/мин)	Диаметр диска (мм)	Диаметр посадочного отверстия (мм)	Вес (Кг)	Прайс-лист (Руб.)	Прайс-лист (\$)
1 500	2400-8400	150	22.2	3.750		



Диаметр рукоятки 7 см



Пылезащищенная
кнопка включения



Быстросъемный кожух



ТВЕРДОСПЛАВНЫЙ КАРАНДАШ
— четкие, тонкие линии на мокрой,
ржавой, масляной металлической
и керамической поверхности

возможность
работы
по керамике/
бетону/камню

1000 Вт

125 мм
диаметр
диска

2,33 кг
масса изделия

Мощность (Вт)	1000
Обороты на холостом ходу (об/мин)	10000
Диаметр диска (мм)	125
Длина кабеля (мм)	2,5
Диаметр рукоятки (см)	7
Масса изделия (кг)	2,33
Гарантийный срок (мес)	14

**Бронированный
ротор**



Комплектация

УШМ
Карандаш с твердосплавным наконечником
Боковая рукоятка
Ключ
Абразивный диск

МАШИНЫ ШЛИФОВАЛЬНЫЕ УГЛОВЫЕ

HAG16180EC **hanskonner**



- Шестигранный ключ
- Боковая рукоятка
- Защитный кожух
- Дополнительный комплект щеток
- Гаечный ключ
- Инструкция по эксплуатации

- Константная электроника
- Мощность 2000 Вт
- Кабель питания: 4м = раб. зона 50м²
- Фирменные подшипники увеличенного ресурса
- Повышенная пылезащита

Макс. мощность (Вт)	Обороты на холостом ходу (об/мин)	Диаметр диска (мм)	Диаметр посадочного отверстия (мм)	Вес (Кг)	Прайс-лист
2000	3000-8000	180	22,2	5,0	

HAG24230ECH **hanskonner**



- Быстрозъемный защитный кожух; боковая рукоятка;
- разметочный карандаш с твердосплавным наконечником;
- винт с гайкой; фланцевый ключ; инструкция по эксплуатации

- Плавный пуск
- Подшипники от мировых производителей
- Кабель питания: 4м = раб. зона 50м²
- Защита от перегрузки
- Повышенная пылезащита
- Шестерни от мировых производителей
- Быстрозъемный защитный кожух
- Щётки с автоотключением

Макс. мощность (Вт)	Обороты на холостом ходу (об/мин)	Диаметр диска (мм)	Диаметр посадочного отверстия (мм)	Вес (Кг)	Прайс-лист
2 400	6500	230	22,2	6,5	

AG90121P **Sturm!**



- Быстрозъемный защитный кожух; боковая рукоятка
- твердосплавный разметочный карандаш; фланцевый ключ
- дополнительные угольные щетки (комплект, 2шт);
- инструкция по эксплуатации; инструкция по безопасности

- Повышенная пылезащита
- Кабель питания: 4м = раб. зона 50м²
- Высококачеств. японские подшипники NSK
- Быстрозъемный защитный кожух
- Рукоятка с разметочным карандашом

Макс. мощность (Вт)	Обороты на холостом ходу (об/мин)	Диаметр диска (мм)	Диаметр посадочного отверстия (мм)	Вес (Кг)	Прайс-лист
1200	11 000	125	22,2	2,330	

AG9512P **Sturm!**



- Защитный кожух; боковая рукоятка; фланцевый ключ
- твердосплавный разметочный карандаш;
- дополнительные угольные щетки (комплект, 2шт)
- винт с гайкой; инструкция по эксплуатации

- Константная электроника
- Плавный пуск
- Высококачеств. японские подшипники NSK
- Регулировка оборотов
- Рукоятка с разметочным карандашом

Макс. мощность (Вт)	Обороты на холостом ходу (об/мин)	Диаметр диска (мм)	Диаметр посадочного отверстия (мм)	Вес (Кг)	Прайс-лист
1 000	4000-11000	125	22,2	2,200	

AG95141P **Sturm!**



- Быстрозъемный защитный кожух; боковая рукоятка
- твердосплавный разметочный карандаш; фланцевый ключ
- дополнительные угольные щетки (комплект, 2шт)
- болт с гайкой; инструкция по эксплуатации

- Константная электроника
- Плавный пуск
- Усиленная пылезащита
- Рукоятка с разметочным карандашом
- Регулировка оборотов
- Быстрозъемный защитный кожух
- Быстрый доступ к щёткам

Макс. мощность (Вт)	Обороты на холостом ходу (об/мин)	Диаметр диска (мм)	Диаметр посадочного отверстия (мм)	Вес (Кг)	Прайс-лист
1 100	4000-11000	125	22,2	2,350	

AG95151P **Sturm!**



- Быстрозъемный защитный кожух; боковая рукоятка
- фланцевый ключ; дополнительные угольные щетки (комплект, 2шт);
- болт с гайкой; инструкция по эксплуатации

- Высококачественные шестерни
- Быстрозъемный защитный кожух
- Повышенная пылезащита
- Высококачественные подшипники
- Быстрый доступ к щёткам

Макс. мощность (Вт)	Обороты на холостом ходу (об/мин)	Диаметр диска (мм)	Диаметр посадочного отверстия (мм)	Вес (Кг)	Прайс-лист
1 400	7500	150	22,2	2	

AG9018P **Sturm!**



- Быстрозъемный защитный кожух; Боковая рукоятка
- Фланцевый ключ; Дополнительные угольные щетки (комплект, 2шт);
- Инструкция по эксплуатации

- Высококачеств. японские подшипники NSK
- Быстрозъемный защитный кожух
- Усиленная пылезащита
- Быстрый доступ к щёткам

Макс. мощность (Вт)	Обороты на холостом ходу (об/мин)	Диаметр диска (мм)	Диаметр посадочного отверстия (мм)	Вес (Кг)	Прайс-лист
1 800	8700	180	22,2	4,200	

AG9524P **Sturm!**



- Защитный кожух; боковая рукоятка; винт с гайкой;
- дополнительные угольные щетки (комплект, 2 шт)
- инструкция по эксплуатации

- Плавный пуск
- Быстрозъемный защитный кожух
- Поворотная основная рукоятка
- Быстрый доступ к щёткам

Макс. мощность (Вт)	Обороты на холостом ходу (об/мин)	Диаметр диска (мм)	Диаметр посадочного отверстия (мм)	Вес (Кг)	Прайс-лист
2 600	6000	230	22,2	5,720	

AG9011 **Sturm!**



- Защитный кожух; боковая рукоятка;
- фланцевый ключ; твердосплавный разметочный карандаш;
- винт с гайкой; графитовые щетки; инструкция по эксплуатации;
- инструкция по безопасности

- Компактный дизайн
- Быстрозъемный защитный кожух
- Рукоятка с разметочным карандашом

Макс. мощность (Вт)	Обороты на холостом ходу (об/мин)	Диаметр диска (мм)	Диаметр посадочного отверстия (мм)	Вес (Кг)	Прайс-лист
650	11 000	115	22,2	1,850	

AG90125E **Sturm!**



- Защитный кожух
- Боковая рукоятка
- Фланцевый ключ
- Твердосплавный разметочный карандаш
- Винт с гайкой
- Абразивный диск 5шт

- Повышенная пылезащита
- Рукоятка с разметочным карандашом
- Защита от перегрузки
- Константная электроника

Макс. мощность (Вт)	Обороты на холостом ходу (об/мин)	Диаметр диска (мм)	Диаметр посадочного отверстия (мм)	Вес (Кг)	Прайс-лист
1 100	4 000-10 000	125	22,2	1,5	



Диаметр
рукоятки 7 см



Константная электроника
(поддержание постоянных
оборотов под нагрузкой)



Быстросъемный
кожух



константная
электроника



ТВЕРДОСПЛАВНЫЙ КАРАНДАШ
— четкие, тонкие линии на мокрой,
ржавой, масляной металлической
и керамической поверхности

1100 Вт

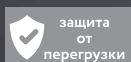

защита
от
перегрузки

главный
пуск

1,8 кг
масса изделия

Мощность (Вт)	1100
Диаметр рукояти (см)	7
Диаметр диска (мм)	125
Обороты на холостом ходу (об/мин)	4000-10000
Плавный пуск	да
Поддержание оборотов под нагрузкой	да
Масса изделия (кг)	1,8
Гарантийный срок (мес)	14

Комплектация
УШМ
Быстросъемный кожух
Комплект щеток
Дополнительная рукоятка
Гайки для крепления диска

МАШИНЫ ШЛИФОВАЛЬНЫЕ УГЛОВЫЕ

AG9012TE **Sturm!**
 Защитный кожух; боковая рукоятка разметочный твердосплавный карандаш фланцевый ключ; винт с гайкой; инструкция по эксплуатации; инструкция по безопасности



- Константная электроника
- Плавный пуск
- Усиленная пылезащита
- Рукоятка с разметочным карандашом
- Регулировка оборотов
- Compact Компактный дизайн
- Быстросъемный защитный кожух

Макс. мощность (Вт)	Обороты на холостом ходу (об/мин)	Диаметр диска (мм)	Диаметр посадочного отверстия (мм)	Вес (Кг)	Прайс-лист
1 100	4000-10000	125	22.2	2.170	

AG9012TJ **Sturm!**
 Защитный кожух; боковая рукоятка разметочный твердосплавный карандаш фланцевый ключ; винт с гайкой; инструкция по эксплуатации; инструкция по безопасности



- Японская система защиты вкл.
- Усиленная пылезащита
- Рукоятка с разметочным карандашом
- Compact Компактный дизайн
- Быстросъемный защитный кожух

Макс. мощность (Вт)	Обороты на холостом ходу (об/мин)	Диаметр диска (мм)	Диаметр посадочного отверстия (мм)	Вес (Кг)	Прайс-лист
1 000	10000	125	22.2	2.170	

AG9012T **Sturm!**
 Защитный кожух; Боковая рукоятка; Фланцевый ключ; Винт с гайкой; Инструкция по эксплуатации; Инструкция по безопасности



- Усиленная пылезащита
- Рукоятка с разметочным карандашом
- Compact Компактный дизайн
- Быстросъемный защитный кожух

Макс. мощность (Вт)	Обороты на холостом ходу (об/мин)	Диаметр диска (мм)	Диаметр посадочного отверстия (мм)	Вес (Кг)	Прайс-лист
1000	10 000	125	22.2	2.170	

AG90125 **Sturm!**
 Защитный кожух Боковая рукоятка Фланцевый ключ Инструкция по эксплуатации Инструкция по безопасности



- Тонкая рукоять
- Повышенная пылезащита

Макс. мощность (Вт)	Обороты на холостом ходу (об/мин)	Диаметр диска (мм)	Диаметр посадочного отверстия (мм)	Вес (Кг)	Прайс-лист
900	10 000	125	22.2	1,7	

AG90112 **Sturm!**
 Быстросъемный защитный кожух; боковая рукоятка твердосплавный разметочный карандаш; фланцевый ключ дополнительные угловые щетки (комплект, 2шт); инструкция по эксплуатации; инструкция по безопасности



- Повышенная пылезащита
- Рукоятка с разметочным карандашом
- Быстросъемный защитный кожух
- Быстрый доступ к щёткам

Макс. мощность (Вт)	Обороты на холостом ходу (об/мин)	Диаметр диска (мм)	Диаметр посадочного отверстия (мм)	Вес (Кг)	Прайс-лист
1100	10 500	125	22.2	2.350	

AG9015 **Sturm!**
 Угловая шлифовальная машина Быстросъемный защитный кожух Боковая рукоятка Фланцевый ключ Дополнительные угловые щетки (комплект, 2шт) Болт с гайкой Инструкция по эксплуатации Инструкция по безопасности



- Быстросъемный защитный кожух
- Быстрый доступ к щёткам

Макс. мощность (Вт)	Обороты на холостом ходу (об/мин)	Диаметр диска (мм)	Диаметр посадочного отверстия (мм)	Вес (Кг)	Прайс-лист
1 500	8 000	150	22.2	2,4	

AG9015E **Sturm!**
 Угловая шлифовальная машина Быстросъемный защитный кожух Боковая рукоятка Фланцевый ключ Дополнительные угловые щетки (комплект, 2шт) Болт с гайкой Инструкция по эксплуатации



- Регулировка оборотов
- Быстросъемный защитный кожух
- Быстрый доступ к щёткам

Макс. мощность (Вт)	Обороты на холостом ходу (об/мин)	Диаметр диска (мм)	Диаметр посадочного отверстия (мм)	Вес (Кг)	Прайс-лист
1 500	3 000-8 000	150	22.2	2,4	

AG9514E **Sturm!**
 Быстросъемный защитный кожух; боковая рукоятка твердосплавный разметочный карандаш; фланцевый ключ дополнительные угловые щетки (комплект, 2шт) болт с гайкой; инструкция по эксплуатации



- Регулировка оборотов
- Усиленная пылезащита
- Рукоятка с разметочным карандашом
- Быстросъемный защитный кожух
- Быстрый доступ к щёткам

Макс. мощность (Вт)	Обороты на холостом ходу (об/мин)	Диаметр диска (мм)	Диаметр посадочного отверстия (мм)	Вес (Кг)	Прайс-лист
1 100	4000-11000	125	22.2	2.350	

AG9018 **Sturm!**
 Угловая машина Быстросъемный защитный кожух Боковая рукоятка Фланцевый ключ Дополнительные угловые щетки (комплект, 2шт) Болт с гайкой Инструкция по эксплуатации



- Щётки с автоотключением
- Быстросъемный защитный кожух

Макс. мощность (Вт)	Обороты на холостом ходу (об/мин)	Диаметр диска (мм)	Диаметр посадочного отверстия (мм)	Вес (Кг)	Прайс-лист
1 800	8 500	180	22.2	3,2	

AG9112 **Sturm!**
 Защитный кожух; боковая рукоятка; гаечный ключ; ключ шестигранный; угловые щётки - 1 комплект



- Повышенная пылезащита
- Быстросъемный защитный кожух

Макс. мощность (Вт)	Обороты на холостом ходу (об/мин)	Диаметр диска (мм)	Диаметр посадочного отверстия (мм)	Вес (Кг)	Прайс-лист
1 100	11000	125	22.2	2.350	



ТВЕРДОСПЛАВНЫЙ КАРАНДАШ
— четкие, тонкие линии на мокрой,
ржавой, масляной металлической
и керамической поверхности



Встроенный регулятор
оборотов дает возможность
работать с различными
материалами



Быстрая регулировка
защитного кожуха

1000 Вт

125 мм
диаметр
диска

ЭЛЕКТРОННОЕ
УПРАВЛЕНИЕ ДВИГАТЕЛЕМ —
плавный пуск, регулировку
оборотов и константная
электроника

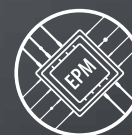

константная
электроника

Потребляемая мощность (Вт, макс)	1100
Скорость холостого хода (об/мин)	4000-11000
Режущий диск, Ø внешний*Ø посадочный (мм)	125*22.2
Длина кабеля питания (м)	2
Масса (кг)	2,1
Гарантийный срок (мес)	25

Армированная защита
двигателя — защищает
обмотку от повреждения
при работе с камнем
и бетоном



Комплектация



- Быстросъемный защитный кожух
- Боковая рукоятка
- Твердосплавный разметочный карандаш
- Фланцевый ключ
- Доп. угольные щетки (комплект, 2 шт)
- Болт с гайкой

МАШИНЫ ШЛИФОВАЛЬНЫЕ УГЛОВЫЕ

AG9023R 

Защитный кожух; боковая рукоятка; винт с гайкой; фланцевый ключ; шестигранный ключ; дополнительные угольные щетки (комплект, 2 шт); инструкция по эксплуатации



-  Плавный пуск
-  Быстроръемный защитный кожух
-  Быстрый доступ к щёткам

Макс. мощность (Вт)	Обороты на холостом ходу (об/мин)	Диаметр диска (мм)	Диаметр посадочного отверстия (мм)	Вес (Кг)	Прайс-лист
2 100	6000	230	22.2	5	

УШС-90111 

Боковая рукоятка; фланцевый ключ; инструкция по эксплуатации





 Компактный дизайн

Макс. мощность (Вт)	Обороты на холостом ходу (об/мин)	Диаметр диска (мм)	Диаметр посадочного отверстия (мм)	Вес (Кг)	Прайс-лист
650	11000	115	22.2	1.667	

УШС-90125E 

Защитный кожух; боковая рукоятка; фланцевый ключ; дополнительные угольные щетки (комплект, 2шт); инструкция по эксплуатации







-  Регулировка оборотов
-  Повышенная пылезащита
-  Компактный дизайн

Макс. мощность (Вт)	Обороты на холостом ходу (об/мин)	Диаметр диска (мм)	Диаметр посадочного отверстия (мм)	Вес (Кг)	Прайс-лист
1200	4500-11000	125	22.2	2.080	

УШС-90124 

Защитный кожух; Боковая рукоятка; Фланцевый ключ; Дополнительные угольные щетки (комплект, 2шт); Инструкция по эксплуатации





-  Фирменные подшипники CHL
-  Повышенная пылезащита
-  Прорезиненный корпус инструмента
-  Тонкая рукоять для удобного хвата.

Макс. мощность (Вт)	Обороты на холостом ходу (об/мин)	Диаметр диска (мм)	Диаметр посадочного отверстия (мм)	Вес (Кг)	Прайс-лист
1 000	11000	125	22.2	2,1	

УШС-9512 

Защитный кожух; Боковая рукоятка; фланцевый ключ; Дополнительные угольные щетки (комплект, 2шт); Инструкция по эксплуатации



-  Регулировка оборотов
-  Быстрый доступ к щёткам

Макс. мощность (Вт)	Обороты на холостом ходу (об/мин)	Диаметр диска (мм)	Диаметр посадочного отверстия (мм)	Вес (Кг)	Прайс-лист
1000	4000-11000	125	22.2	1.670	

УШС-9010 

Защитный кожух; боковая рукоятка; фланцевый ключ; дополнительные угольные щетки (комплект, 2шт); инструкция по эксплуатации



 Быстрый доступ к щёткам

Макс. мощность (Вт)	Обороты на холостом ходу (об/мин)	Диаметр диска (мм)	Диаметр посадочного отверстия (мм)	Вес (Кг)	Прайс-лист
1200	11000	125	22.2	1.670	

УШС-9015 

Защитный кожух; боковая рукоятка; фланцевый ключ; шестигранный ключ; дополнительные угольные щетки (комплект, 2шт); инструкция по эксплуатации



Макс. мощность (Вт)	Обороты на холостом ходу (об/мин)	Диаметр диска (мм)	Диаметр посадочного отверстия (мм)	Вес (Кг)	Прайс-лист
1600	9500	150	22.2	3.600	

УШС-90180 

Защитный кожух; боковая рукоятка; фланцевый ключ; дополнительные угольные щетки (комплект, 2шт); инструкция по эксплуатации





Макс. мощность (Вт)	Обороты на холостом ходу (об/мин)	Диаметр диска (мм)	Диаметр посадочного отверстия (мм)	Вес (Кг)	Прайс-лист
2100	6700	180	22.2	4.900	

УШС-9024П 

Защитный кожух; боковая рукоятка; фланцевый ключ; дополнительные угольные щетки (комплект, 2шт); инструкция по эксплуатации





-  Плавный пуск
-  Быстрый доступ к щёткам

Макс. мощность (Вт)	Обороты на холостом ходу (об/мин)	Диаметр диска (мм)	Диаметр посадочного отверстия (мм)	Вес (Кг)	Прайс-лист
2500	6000	230	22.2	5	

УШС-95125 

Защитный кожух; боковая рукоятка; фланцевый ключ; дополнительные угольные щетки (комплект, 2шт); инструкция по эксплуатации; инструкция по безопасности.



-  Тонкая рукоять для удобного хвата одной рукой
-  Лёгкий вес УШМ для комфортной работы инструментом

Макс. мощность (Вт)	Обороты на холостом ходу (об/мин)	Диаметр диска (мм)	Диаметр посадочного отверстия (мм)	Вес (Кг)	Прайс-лист
1000	11000	125	22.2	1,6	

МАШИНЫ УГЛОШЛИФОВАЛЬНЫЕ АККУМУЛЯТОРНЫЕ

HAG18125BL **hanskonner**

BL MOTOR



unibattery
единая аккумуляторная система

- USB разъём на аккумуляторе
- Индикатор заряда аккумулятора
- Быстрозъёмный защитный кожух
- Ручка с разметочным карандашом
- Повышенная пылезащита
- Плавный пуск

1.Зарядное устройство- 1шт. 2.Аккумуляторная батарея-2шт. 3.USB LED фонарик- 1шт. 4.Быстрозъёмный защитный кожух -1шт. 5.Боковая рукоятка -1шт. 6.Гаечный ключ -1шт. 7.Разметочный карандаш с твердосплавным наконечником -1шт. 8.Абразивный диск "Боекомплект"-1шт.

Диаметр диска (мм)	Напряжение аккумулятора (В)	Емкость аккумулятора (Ач)	Обороты на холостом ходу (об/мин)	Диаметр посадочного отверстия (мм)	Прайс-лист
125x22,2	18	4	8500	22,2	

HAG1812BL **hanskonner**

BL MOTOR



1BatterySystem
единая аккумуляторная система

- Бесщеточный
- Плавный пуск

Шлифмашина (1 шт), защитный кожух (1 шт), боковая рукоятка (1 шт), фланцевый ключ (1 шт), винт с гайкой (1 шт)

Диаметр диска (мм)	Напряжение аккумулятора (В)	Обороты на холостом ходу (об/мин)	Диаметр диска (мм)	Прайс-лист
125x22,2	18	9000	125	

HAG1812BLE **hanskonner**

BL MOTOR



1BatterySystem
единая аккумуляторная система

- Регулировка оборотов
- Плавный пуск
- Бесщеточный

Шлифмашина (1 шт), защитный кожух (1 шт), боковая рукоятка (1 шт), фланцевый ключ (1 шт), винт с гайкой (1 шт)

Диаметр диска (мм)	Напряжение аккумулятора (В)	Обороты на холостом ходу (об/мин)	Диаметр диска (мм)	Прайс-лист
125x22,2	18	5000-9000	125	

HAG2012BLE **hanskonner**

BL MOTOR



1BatterySystem
единая аккумуляторная система

- Ручка с разметочным карандашом
- Регулировка оборотов
- Бесщеточный
- Плавный пуск

Шлифмашина (1 шт), зарядное устройство (1 шт), аккумуляторная батарея (1 шт), защитный кожух (1 шт), боковая рукоятка (1 шт), фланцевый ключ (1 шт), винт с гайкой (1 шт), разметочный карандаш с твердосплавным наконечником (1 шт)

Диаметр диска (мм)	Напряжение аккумулятора (В)	Емкость аккумулятора (Ач)	Обороты на холостом ходу (об/мин)	Диаметр диска (мм)	Прайс-лист
125x22,2	18	4	5000-9000	125	

CAG1812 **Sturm!**

1BatterySystem
единая аккумуляторная система



- Бесщеточный
- Li-ion
- Плавный пуск

аккумуляторная батарея (1 шт), зарядное устройство (1 шт), винт с гайкой (1 шт)

Шлифмашина (1 шт), защитный кожух (1 шт), боковая рукоятка (1 шт), фланцевый ключ (1 шт)

Напряжение аккумулятора (В)	Диаметр диска (мм)	Обороты на холостом ходу (об/мин)	Прайс-лист
18	125	8400	

CAG1812BLE **Sturm!**

BL MOTOR



1BatterySystem
единая аккумуляторная система

- Бесщеточный
- Регулировка оборотов
- Плавный пуск

Защитный кожух, Боковая рукоятка, Фланцевый ключ

Напряжение аккумулятора (В)	Диаметр диска (мм)	Обороты на холостом ходу (об/мин)	Прайс-лист
18	125	5000-9000	

CAG1812E **Sturm!**

1BatterySystem
единая аккумуляторная система



- +1 Li-ion
- Бесщеточный
- Li-ion
- Регулировка оборотов
- Плавный пуск

аккумуляторная батарея (1 шт), зарядное устройство (1 шт), винт с гайкой (1 шт)

Шлифмашина (1 шт), защитный кожух (1 шт), боковая рукоятка (1 шт), фланцевый ключ (1 шт)

Напряжение аккумулятора (В)	Диаметр диска (мм)	Обороты на холостом ходу (об/мин)	Прайс-лист
18	125	5000-9000	

CAG1812BL **Sturm!**

BL MOTOR



1BatterySystem
единая аккумуляторная система

- Бесщеточный
- Плавный пуск

Защитный кожух, Боковая рукоятка, Фланцевый ключ

Напряжение аккумулятора (В)	Диаметр диска (мм)	Обороты на холостом ходу (об/мин)	Прайс-лист
18	125	8500	

СТАНКИ ДЛЯ КРЕПЛЕНИЯ УШМ

1093-AG-230 **Sturm!**



Размер присоединяемой УШМ, мм	230
Размер основания (мм)	275×290
Материал основания	Чугун
Угол поворота тисков относительно стола (°)	0-45
Прайс-лист	

- Чугунное основание
- Надежная конструкция
- Быстрозажимные тиски

1092-AG-125 **Sturm!**



Размер присоединяемой УШМ, мм	115, 125
Размер основания (мм)	190×235
Материал основания	Чугун
Угол поворота тисков относительно стола (°)	0-45
Прайс-лист	

- Чугунное основание
- Надежная конструкция
- Защита от искр

1094-AG-125 **Sturm!**



Размер присоединяемой УШМ, мм	115, 125
Размер основания (мм)	335×215
Материал основания	Чугун
Угол поворота тисков относительно стола (°)	0-45
Прайс-лист	

- Движущ. платформа для резки длинных деталей
- Чугунное основание
- Защита от искр
- Быстрозажимные тиски
- Надежная конструкция

НАСАДКА ЦЕПНАЯ ПИЛА



Артикул	Длина шины	Кол-во звеньев в цепи	Прайс-лист
AGCS12-01	12 дюймов / 30,5 см	45	
AGCS16-01	16 дюймов / 40,5 см	59	

Артикул	Техническое описание	Прайс-лист
AGCS12/16-SL	Резиновая прокладка для насадок AGCS12-01/AGCS16-01	
AGCS12/16-SW	Звездочка для насадок AGCS12-01/AGCS16-01	

ШТРОБОРЕЗЫ

HAG915S **hanskonner**



Штроборез, патрубков для подключения пылесоса, фланцевый ключ, шестигранный ключ (5 мм), угольные щетки (комплект 2 шт), инструкция по эксплуатации, инструкция по безопасности, металлический кейс

- Константная электроника
- Металлический кейс
- Плавный пуск
- Кабель питания: 4м = раб. зона 50м²
- Фирменные подшипники NSK
- Повышенная пылезащита

Макс. мощность (Вт)	Диаметр диска (мм)	Глубина реза (мм)	Ширина паза (мм)	Диаметр посадочного отверстия (мм)	Прайс-лист
1500	150	44	9-45	22	

AG915S **Sturm!**



Адаптер для пылесоса Шестигранный ключ Фланцевый ключ Дополнительные угольные щетки (комплект, 2 шт) Инструкция по эксплуатации

- Кейс
- Плавный пуск

Макс. мощность (Вт)	Диаметр диска (мм)	Глубина реза (мм)	Ширина паза (мм)	Диаметр посадочного отверстия (мм)	Прайс-лист
1600	150	40	9-29	22,2	

ОСНАТКА ДЛЯ ШЛИФОВАНИЯ И ПОЛИРОВАНИЯ



КРУГИ ЗАЧИСТНЫЕ ЛЕПЕСТКОВЫЕ



Артикул	Диаметр (мм)	Посадочный размер (мм)	Зернистость круга	Прайс-лист
9010-01-125x22-25	125	22,23	25	
9010-01-125x22-40	125	22,23	40	
9010-01-125x22-60	125	22,23	60	
9010-01-125x22-80	125	22,23	80	
9010-01-125x22-100	125	22,23	100	



СИНТЕТИЧЕСКИЕ ШЛИФОВАЛЬНЫЕ КРУГИ

- Создан для шлифования металлических поверхностей и снятия краски. Лучшее решения для работ по металлу.
- Высокая производительность и качество шлифования
- Не засаливается в процессе работы
- Не оставляет грубых царапин
- Отсутствие абразивной пыли



Артикул	Технические характеристики	Мин. кол-во/мастер упак.	Прайс-лист
В9010-S115	Ø115 м x 22,23 x 13 мм	10/100	
В9010-S125	Ø125 x 22,23 x 13 мм	10/100	

КОРЩЕТКИ ДЛЯ УШМ



КОРЩЕТКА ТИП «ЧАШКА» ЛАТУНИРОВАННАЯ ПРОВОЛОКА

Универсальный посадочный размер подходит для УШМ любых производителей. Латунированная сталь ø0,3мм



Артикул	Диаметр (мм)	Посадочный размер (мм)	Форма корщетки	Прайс-лист
5240101	65	M14	Чашка	
5240102	75	M14	Чашка	
5240103	100	M14	Чашка	
5240104	125	M14	Чашка	



КОРЩЕТКА ТИП «КОЛЕСО» СТАЛЬНАЯ ПРОВОЛОКА

Универсальный посадочный размер подходит для УШМ любых производителей. Сталь ø0,5мм



Артикул	Диаметр (мм)	Посадочный размер (мм)	Форма корщетки	Прайс-лист
5240701	100	22	Плоская	
5240702	125	22	Плоская	



КОРЩЕТКА ТИП «ЧАШКА» СТАЛЬНАЯ ПРОВОЛОКА

Универсальный посадочный размер подходит для УШМ любых производителей. Сталь ø0,5мм



Артикул	Диаметр (мм)	Посадочный размер (мм)	Форма корщетки	Прайс-лист
5240201	65	M14	Чашка	
5240202	75	M14	Чашка	
5240203	100	M14	Чашка	
5240204	125	M14	Чашка	



КОРЩЕТКА ТИП «КОЛЕСО С НАКЛОНОМ/ТАРЕЛКА» ЛАТУНИРОВАННАЯ ПРОВОЛОКА

Универсальный посадочный размер подходит для УШМ любых производителей. Латунированная сталь ø0,3мм



Артикул	Диаметр (мм)	Посадочный размер (мм)	Форма корщетки	Прайс-лист
5240301	115	M14	Колесо с наклоном	
5240302	125	M14	Колесо с наклоном	



КОРЩЕТКА ТИП «КОЛЕСО» ЛАТУНИРОВАННАЯ ПРОВОЛОКА



Артикул	Диаметр (мм)	Посадочный размер (мм)	Форма корщетки	Прайс-лист
5241402	125	22,23	плоская	
5241403	150	22,23	плоская	



КОРЩЕТКА ТИП «КОЛЕСО С НАКЛОНОМ/ТАРЕЛКА» СТАЛЬНАЯ ПРОВОЛОКА

Универсальный посадочный размер подходит для УШМ любых производителей. Сталь ø0,5мм



Артикул	Диаметр (мм)	Посадочный размер (мм)	Форма корщетки	Прайс-лист
5240401	115	M14	Колесо с наклоном	
5240402	125	M14	Колесо с наклоном	

ШЛИФОВАЛЬНЫЕ КРУГИ

АЛМАЗНЫЕ ГИБКИЕ ШЛИФОВАЛЬНЫЕ КРУГИ



- Высокая концентрация алмазов и высококачественная связка для низкой истираемости
- Светлый цвет рабочей поверхности для предотвращения окраски материала
- Удобная упаковка 1 шт

NEW

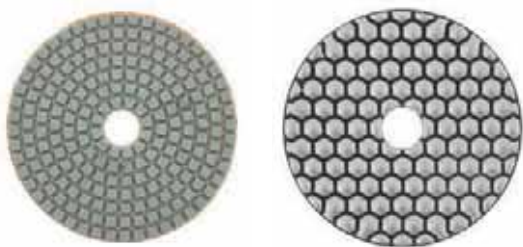

Мокрое шлифование



Сухое шлифование

Мокрое шлифование Артикул	Сухое шлифование Артикул	Диаметр, мм	Зерно	Мин. кол-во/ мастер упак.	Прайс-лист
9012-W100-30	9012-D100-30	100	30	50/200	
9012-W100-50	9012-D100-50	100	50	50/200	
9012-W100-100	9012-D100-100	100	100	50/200	
9012-W100-200	9012-D100-200	100	200	50/200	
9012-W100-400	9012-D100-400	100	400	50/200	
9012-W100-800	9012-D100-800	100	800	50/200	
9012-W100-1500	9012-D100-1500	100	1500	50/200	
9012-W100-3000	9012-D100-3000	100	3000	50/200	
9012-W100-BUFF	9012-D100-BUFF	100	BUFF	50/200	

ОПОРНЫЕ ТАРЕЛКИ ДЛЯ УШМ



5200201

5200202

Артикул	Техническое описание	Мин. кол-во/ мастер упак.	Прайс-лист
5200201	С липучей осн. Velcro, ø125 мм, M14	10/120	
5200202	Жесткая, ø125 мм, M14	10/120	

КРУГИ ШЛИФОВАЛЬНЫЕ VELCRO



Под липучку



5200301

5200401

5200501

Артикул	Техническое описание	Мин. кол-во/ мастер упак.	Прайс-лист
5200301	Круг абразивный шлифовальный синтетический «под липучку», ø125 мм, грубый, толщина 10 мм	40/160	
5200401	Круг фетровый полировальный «под липучку», ø125 мм, толщина 10 мм	30/120	
5200501	Круг поролоновый полировальный «под липучку», ø125 мм, толщина 30 мм, средняя жесткость	1/100	

ТАРЕЛКА ОПОРНАЯ
ДЛЯ ГИБКИХ АЛМАЗНЫХ КРУГОВ



Артикул	Техническое описание	Мин. кол-во/ мастер упак.	Прайс-лист
9012-AD100H	Ø100 мм, крепление VELCRO, пластик, жесткая	10/100	

ОТРЕЗНЫЕ ДИСКИ ПО МЕТАЛЛУ



ПРОФЕССИОНАЛЬНАЯ линейка:

- Инновационная высококачественная связка на органических смолах и средняя зернистость, которая обеспечивает их универсальность и относительно низкую себестоимость реза; оптимально подобранная сетка придает диску максимальную прочность, диск равномерно стачивается без сколов



ОТРЕЗНОЙ ДИСК ПО МЕТАЛЛУ

Артикул	Внешний x посадочный Ø, мм	Толщина Диска, мм	Прайс-лист
B9020-115-10	115x22,23	1.00	
B9020-115-12	115x22,23	1.20	
B9020-125-10	125x22,23	1.00	
B9020-125-12	125x22,23	1.20	
B9020-125-16	125x22,23	1.60	
B9020-150-16	150x22,23	1.60	
B9020-180-16	180x22,23	1.60	
B9020-180-20	180x22,23	2.00	
B9020-230-20	230x22,23	2.00	
B9020-230-25	230x22,23	2.50	
B9020-355-30	355x25,4	3.00	



С ТВЕРДОСПЛАВНЫМ НАПЫЛЕНИЕМ

Расширяет возможности УШМ Идеально подходит для материалов с неоднородным составом. Высококачественное карбид-вольфрамовое напыление для чистого реза.



Артикул	B9020-125-22-C
Размер	125x22,23
Толщина диска	
Мин. кол-во/мастер упак.	10/100
Прайс-лист	

Дерево, дерево с гвоздями	Ламинат
Газобетон	Пластик
Паркет	



ОПТИМАЛЬНАЯ линейка:

- Основа диска обладает хорошей упругостью и высокой прочностью
- Качественная связка на органических смолах



ОТРЕЗНОЙ ДИСК ПО МЕТАЛЛУ

Артикул	Внешний x посадочный Ø, мм	Толщина Диска, мм	Прайс-лист
9020-07-115x10	115x22,23	1.00	
9020-07-115x12	115x22,23	1.20	
9020-07-125x10	125x22,23	1.00	
9020-07-125x12	125x22,23	1.20	
9020-07-125x16	125x22,23	1.60	
9020-07-150x12	150x22,23	1.20	
9020-07-150x16	150x22,23	1.60	
9020-07-180x16	180x22,23	1.60	
9020-07-180x20	180x22,23	2.00	
9020-07-230x20	230x22,23	2.00	
9020-07-230x25	230x22,23	2.50	

ЧАШКИ АЛМАЗНЫЕ



Высокое содержание алмазов и толщина алмазного слоя 5,2 мм обеспечивают продолжительный рабочий ресурс, а точная балансировка качественное шлифование.



Артикул	Техническое описание	Мин. кол-во/мастер упак.	Прайс-лист
9020-05-125x22-1	125x22 мм, 1 ряд, 10 сегментов	10/50	
9020-05-125x22-2	125x22мм, 2 ряда, 20 сегментов	10/50	
9020-05-125x22-T	125x22мм, TURBO, 36 сегментов	10/50	

АЛМАЗНЫЕ ДИСКИ



ПРОФЕССИОНАЛЬНАЯ линейка:

- Содержание алмазов в 2 раза больше оптимальной серии
- Высота режущей кромки 10 мм
- Технология самозаточки
- Тело диска из стали марки 65Mn
- Горячее прессование

- 10мм Высота режущей кромки 10 мм
- Керамогранит
- Кафель
- Керамика
- Мокрый рез



СПЛОШНЫЕ

Артикул	Толщина дисков	Прайс-лист
B9021-115-22C	1,6	
B9021-125-22C	1,6	
B9021-150-22C	1,6	
B9021-180-22C	2,0	
B9021-230-25/22C	2,0	

- 10мм Высота режущей кромки 10 мм
- Сухой рез
- Бетон
- Кирпич
- Асфальт
- Мрамор
- Тротуарная плитка



СЕКМЕНТНЫЕ

Артикул	Толщина дисков	Прайс-лист
B9021-115-22S	2,0	
B9021-125-22S	2,0	
B9021-150-22S	2,0	
B9021-180-22S	2,2	
B9021-230-25/22S	2,4	

- 10мм Высота режущей кромки 10 мм
- Мокрый/сухой рез
- Песчаник
- Армированный бетон
- Бетон
- Кирпич
- Камень
- Бордюрный камень



ТУРБО

Артикул	Толщина дисков	Прайс-лист
B9021-115-22T	2,0	
B9021-125-22T	2,2	
B9021-150-22T	2,2	
B9021-180-22T	2,6	
B9021-230-25/22T	2,8	



ОПТИМАЛЬНАЯ линейка:

- Содержание алмазов на 30% выше чем в бытовой линейке
- Высота режущей кромки 8мм
- Тело диска из стали марки 50
- Холодное прессование
- Переходное кольцо 20 мм в комплекте

- 8мм Высота режущей кромки 8 мм
- Керамогранит
- Кафель
- Керамика
- Мокрый рез



СПЛОШНЫЕ

Артикул	Толщина дисков	Прайс-лист
9020-04-115x22-WC	2,4	
9020-04-125x22-WC	2,4	
9020-04-150x22-WC	2,6	
9020-04-180x22-WC	2,6	
9020-04-230x22-WC	2,6	

- 8мм Высота режущей кромки 8 мм
- Сухой рез
- Бетон
- Кирпич
- Асфальт
- Мрамор
- Тротуарная плитка



СЕКМЕНТНЫЕ

Артикул	Толщина дисков	Прайс-лист
9020-04-115x22-C	2,4	
9020-04-125x22-C	2,4	
9020-04-150x22-C	2,6	
9020-04-180x22-C	2,6	
9020-04-230x22-C	2,6	

- 8мм Высота режущей кромки 8 мм
- Мокрый/сухой рез
- Песчаник
- Армированный бетон
- Бетон
- Кирпич
- Камень
- Бордюрный камень



ТУРБО

Артикул	Толщина дисков	Прайс-лист
9020-04-125x22-T	2,6	
9020-04-150x22-T	2,8	
9020-04-180x22-T	2,8	
9020-04-230x22-T	3,2	



БЫТОВАЯ линейка:

- Оптимальное содержание алмазного слоя
- Высота режущей кромки 7 мм
- Тело диска из стали марки 50
- Холодное прессование
- Переходное кольцо 20 мм в комплекте

- 7мм Высота режущей кромки 7 мм
- Керамогранит
- Кафель
- Керамика
- Мокрый рез



СПЛОШНЫЕ

Артикул	Толщина дисков	Прайс-лист
9020-04-115x22K	2,4	
9020-04-125x22K	2,4	
9020-04-150x22K	2,6	
9020-04-180x22K	2,6	
9020-04-230x22K	2,6	

- 7мм Высота режущей кромки 7 мм
- Сухой рез
- Бетон
- Кирпич
- Асфальт
- Мрамор
- Тротуарная плитка



СЕКМЕНТНЫЕ

Артикул	Толщина дисков	Прайс-лист
9020-04-115x22C	2,4	
9020-04-125x22C	2,4	
9020-04-150x22C	2,6	
9020-04-180x22C	2,6	
9020-04-230x22C	2,6	

- 7мм Высота режущей кромки 7 мм
- Мокрый/сухой рез
- Песчаник
- Армированный бетон
- Бетон
- Кирпич
- Камень
- Бордюрный камень



ТУРБО

Артикул	Толщина дисков	Прайс-лист
9020-04-115x22T	2,6	
9020-04-125x22T	2,6	
9020-04-150x22T	2,8	
9020-04-180x22T	2,8	
9020-04-230x22T	3,2	



АЛМАЗНЫЕ ДИСКИ

 Высота режущей кромки 10 мм
 Мокрый/сухой рез
 Армированный бетон
 Песчаник
 Бетон
 Кирпич
 Камень
 Бордюрный камень



ТУРБО ВОЛНА

Артикул	Толщина дисков	Прайс-лист
B9021-125-22TW	2,4	
B9021-150-22TW	2,4	
B9021-230-22TW	2,8	

 Высота режущей кромки 8 мм
 Мокрый/сухой рез
 Армированный бетон
 Песчаник
 Бетон
 Кирпич
 Камень
 Бордюрный камень



ТУРБО ВОЛНА

Артикул	Толщина дисков	Прайс-лист
9020-04-125x22-TW	2,6	
9020-04-150x22-TW	2,8	
9020-04-180x22-TW	2,8	
9020-04-230x22-TW	3,4	

 Высота режущей кромки 7 мм
 Мокрый/сухой рез
 Армированный бетон
 Песчаник
 Бетон
 Кирпич
 Камень
 Бордюрный камень



ТУРБО ВОЛНА

Артикул	Толщина дисков	Прайс-лист
9020-04-115x22TW	2,6	
9020-04-125x22TW	2,6	
9020-04-150x22TW	2,8	
9020-04-180x22TW	2,8	
9020-04-230x22TW	3,4	

 Высота режущей кромки 10 мм
 Сухой рез
 Армированный бетон
 Песчаник
 Бетон
 Кирпич
 Камень
 Бордюрный камень



ТУРБО ГЛУБИНА

Артикул	Толщина дисков	Прайс-лист
B9021-125-22TD	2,4	
B9021-150-22TD	2,4	
B9021-230-25/22TD	2,8	

 Высота режущей кромки 10 мм
 Армированный бетон
 Гранит
 Сухой рез



ТУРБО СЕГМЕНТ

Артикул	Толщина дисков	Прайс-лист
B9021-125-22TS	2,2	
B9021-150-22TS	2,2	
B9021-230-22TS	2,8	

 Высота режущей кромки 10 мм
 Кафель
 Керамика
 Мокрый рез



ТОНКАЯ СЕРИЯ
Толщина диска 1,2мм





Артикул	Толщина дисков	Прайс-лист
B9021-125-22Yt	1,2	
B9021-125-22Ct	1,2	
B9021-125-22St	1,2	



ЭКСПЕРТ по армированному бетону:

- Диск алмазный ТУРБО специально изготовлен для работ по армированному бетону
- Высокая концентрация алмазов и толщина рабочего слоя 10 мм гарантируют высокую эффективность реза
- Тело диска из стали марки 65Mn и метод горячей опрессовки при производстве увеличивают износостойкость и срок эксплуатации



 Увеличенное число алмазов
 Высота режущей кромки 10 мм
 Армированный бетон
 Бетон
 Кирпич





Артикул	Толщина дисков	Прайс-лист
B9021-125-22AT	2,2	



ЭКСПЕРТ по кафелю:

- Ультратонкий 1,1 мм специально разработан для высококачественной работы с кафелем, керамогранитом, декоративной тонкой рельефной плиткой.
- Тело диска усилено фланцем, минимизирующим вибрацию, что делает рез точным и чистым.
- Увеличенная высота алмазного слоя 10 мм и повышенная производительность обеспечивают долгое использование.
- Высокая скорость работы за счет толщины диска 1,1 мм



 Толщина диска 1,1 мм
 Увеличенное скорость работы
 Рельефная глазурь
 Керамика
 Мрамор

Артикул	Толщина дисков	Прайс-лист
B9021-125-22SST	1,1	

ГРАВЕРЫ

GM2314F 



Гравер, набор аксессуаров и оснастки (40шт), инструкция по эксплуатации, кейс

Максимальная мощность (Вт)	140
Обороты на холостом ходу (об/мин)	10000-32000
Диаметр цанги (мм)	2,4/3,2
Набор оснастки (шт)	40
Гибкий вал	Да
Длина кабеля питания (м)	1,2
Напряжение питания (В)	220
Вид упаковки	Пластиковый кейс
Вес инструмента в сборе без упаковки и аксессуаров (кг)	0,70
Прайс-лист	

 Регулировка оборотов  Блокировка шпинделя

GM2315F 



Гравер, набор аксессуаров и оснастки (210шт), инструкция по эксплуатации, кейс

Максимальная мощность (Вт)	150
Обороты на холостом ходу (об/мин)	8000-30000
Диаметр цанги (мм)	1,6/2,4/3,2
Набор оснастки (шт)	210
Гибкий вал	Да
Длина кабеля питания (м)	1,2
Напряжение питания (В)	220
Вид упаковки	Пластиковый кейс
Вес инструмента в сборе без упаковки и аксессуаров (кг)	0,82
Прайс-лист	

 Регулировка оборотов  Блокировка шпинделя

GM2317FL 



Гравер, набор аксессуаров и оснастки (120шт), инструкция по эксплуатации, кейс

Максимальная мощность (Вт)	170
Обороты на холостом ходу (об/мин)	8000-32000
Диаметр цанги (мм)	1,6/2,4/3,2
Набор оснастки (шт)	120
Гибкий вал	Да
Длина кабеля питания (м)	1,2
Напряжение питания (В)	220
Вид упаковки	Сумка
Вес инструмента в сборе без упаковки и аксессуаров (кг)	0,70
Прайс-лист	

 Подсветка  Регулировка оборотов  Блокировка шпинделя

GM2318FS 



Гравер, набор аксессуаров (126шт), инструкция по эксплуатации, пластиковый кейс

Максимальная мощность (Вт)	180
Обороты на холостом ходу (об/мин)	8000-35000
Диаметр цанги (мм)	1,6/2,4/3,2
Набор оснастки (шт)	126
Гибкий вал	Да
Длина кабеля питания (м)	1,8
Напряжение питания (В)	220
Вид упаковки	Пластиковый кейс
Вес инструмента в сборе без упаковки и аксессуаров (кг)	0,7
Прайс-лист	

 ЖК-дисплей  Блокировка шпинделя  Быстрый доступ к щеткам

ГРС-2320 



Гравер, оснастка (2шт), инструкция по эксплуатации

Максимальная мощность (Вт)	200
Обороты на холостом ходу (об/мин)	10000-32000
Диаметр цанги (мм)	2,4/3,2
Длина кабеля питания (м)	1,2
Напряжение питания (В)	220
Вид упаковки	Коробка
Вес инструмента в сборе без упаковки и аксессуаров (кг)	0,70
Прайс-лист	

 Регулировка оборотов  Блокировка шпинделя

АКСЕССУАРЫ ДЛЯ ГРАВЕРОВ

НАБОР НАСАДОК ДЛЯ ГРАВЕРА 



GM2316F-100 **GM2316F-65**

Артикул	Техническое описание	Мин. кол-во/ мастер упак.	Прайс-лист
GM2316F-100	100 предметов, универсальные	 1/1	
GM2316F-65	65 предметов, универсальные	 1/20	

НАБОР ШАРОШЕК 



9030-02-S1 **9030-02-S2**

Артикул	Техническое описание	Мин. кол-во/ мастер упак.	Прайс-лист
9030-02-S1	20 шт, хвостовик 3 мм, алмазное напыление	 10/200	
9030-02-S2	30 шт, хвостовик 3 мм, алмазное напыление	 20/100	

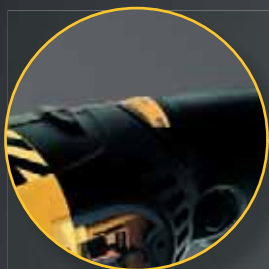

Широкий диапазон
регулировки оборотов
от 500 до 3000 об/мин

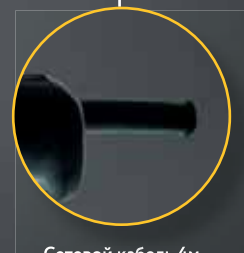

Сетевой кабель 4м
— рабочая зона 50м²

ElectronicPowerManager

константная электроника
обеспечивает плавный пуск
и поддержание постоянных
оборотов под нагрузкой



закаленные
шестерни
редуктора



константная
электроника

плавный
пуск

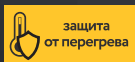

защита
от перегрева

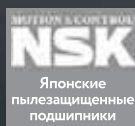

VELCRORUBBER 4



Фиксатор-
липучка для
кабеля



Резиновый
морозостойкий
кабель



4м=50м²
рабочая зона

Диаметр диска (мм)	180
Мощность (Вт)	1400
Обороты на холостом ходу (об/мин)	500-3000
Длина кабеля (м)	4
Масса изделия (кг)	3,2

Ротор и статор
с двойной лакировкой
и бронированием
арамидной нитью
+ пылеотражающая
шайба обеспечивают
полную пылезащиту



Комплектация

Полировальная платформа
Полировальный чехол
Передняя рукоятка
Винты крепления передней рукоятки (2 шт)
Ключ шестигранный







*при условии использования
в бытовых целях.
Условия предоставления
расширенной гарантии смотрите
на сайте www.hanskonner.ru

ПОЛИРОВАЛЬНЫЕ МАШИНЫ

HAG918CP **hanskonner**

■ Полировальная платформа; Полировальный чехол; Передняя рукоятка; Винты крепления передней рукоятки (2шт); Ключ шестигранный; Инструкция по эксплуатации



-  Константная электроника
-  Повышенная пылезащита
-  Кабель питания: 4м = раб. зона 50м²
-  Фирменные подшипники NSK

Макс. мощность (Вт)	Диаметр диска (мм)	Обороты на холостом ходу (об/мин)	Вес (Кг)	Прайс-лист
1 400	180	500 – 3000	3,2	

HAG918CPE **hanskonner**

■ Полировочный чехол 1шт, Полировочная подошва 1шт, Рукоятка 1шт, Винт крепления рукоятки 3шт, Ключ шестигранный 1шт

NEW





-  Двойное действие: колебательные и вращательные движения пзда
-  Константная электроника
-  Фирменные подшипники
-  Кабель питания: 4м = раб. зона 50м²

Макс. мощность (Вт)	Диаметр диска (мм)	Обороты на холостом ходу (об/мин)	Вес (Кг)	Ход эксцентрика, мм	Прайс-лист
1250	150	1400-4800	2,83	15	

AG919CP **Sturm!**

■ Полировальный чехол; Полировальная подошва; Рукоятка; Винты крепления рукоятки (2шт); Ключ шестигранный; Угловые щетки (комплект 2 шт); Инструкция по эксплуатации



-  Регулировка оборотов
-  Быстрый доступ к щёткам

Макс. мощность (Вт)	Диаметр диска (мм)	Обороты на холостом ходу (об/мин)	Вес (Кг)	Прайс-лист
1 400	180	800 – 4200	2,3	



Шлифовальная
щетка в комплекте



Подключение пылесоса



Быстрый доступ
к щеткам

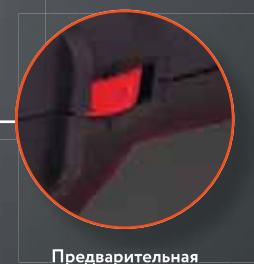

Предварительная
установка скорости
вращения

1400 Вт

константная электроника -
поддержание
постоянного числа
оборотов

**плавный
пуск**

3,35 кг
масса изделия

1000-3000
об/мин
частота вращения

Мощность (Вт)	1400
Частота вращения (об/мин)	1000-3000
Шлифовальная щетка, Ø внешний*ширина*Ø посадочный (мм)	120*100*19,5
Длина кабеля питания (м)	2
Масса изделия (кг)	3,35
Гарантийный срок (мес)	25

Комплектация
Шлифовальная щетка
Защитный кожух
Дополнительная ручка
Зажимной винт
Адаптер для подключения пылесоса
Дополнительные угольные щетки (комплект, 2 шт)

ЭКСЦЕНТРИКОВЫЕ ШЛИФОВАЛЬНЫЕ МАШИНЫ

HOS8145R **hanskonner**

NEW



Пылесборник
Шлифовальная бумага
Инструкция по эксплуатации

- Возможность использовать платформу 150 мм
- Дополнительная рукоятка
- Фирменные подшипники
- Кабель питания: 4м = раб. зона 50м²

Макс. мощность (Вт)	Размеры шлифовальной подошвы (мм)	Вес (кг)	Амплитуда колебаний (мм)	Прайс-лист
450	125	2	3	

OS8148RP **Sturm!**



1/4 шт. Пылесборник
Велкро-диск шлифовальный (2шт)
Дополнительные угольные щетки (комплект, 2шт)
Инструкция по эксплуатации
Шлифовальная бумага: 1шт Ø150мм
Подошва: 1шт

- Регулировка оборотов
- Возможность подключения к пылесосу
- Фиксация кнопки включения
- Кабель питания: 4м = раб. зона 50м²

Макс. мощность (Вт)	Размеры шлифовальной подошвы (мм)	Вес (кг)	Амплитуда колебаний (мм)	Прайс-лист
480	125	1,94	2	

OS8120R **Sturm!**



1/4 шт. Пылесборник
Велкро-диск шлифовальный (2шт)
Дополнительные угольные щетки (комплект, 2шт)
Инструкция по эксплуатации
Шлифовальная бумага: 1шт Ø150мм
Подошва: 1шт

- Регулировка оборотов
- Пылесборник

Макс. мощность (Вт)	Размеры шлифовальной подошвы (мм)	Вес (кг)	Амплитуда колебаний (мм)	Прайс-лист
450	125/150	2,65	2,5	

OS8155R **Sturm!**



1/6 шт. Мешок для сбора пыли 1шт
Шлифовальная бумага 1шт
Дополнительная рукоятка
Инструкция

- Регулировка оборотов
- Возможность подключения к пылесосу
- Фиксация кнопки включения

Макс. мощность (Вт)	Размеры шлифовальной подошвы (мм)	Вес (кг)	Амплитуда колебаний (мм)	Прайс-лист
550	125	2,25	2	

OS8135R **Sturm!**



1/6 шт. Пылесборник
Велкро-диск шлифовальный
Инструкция по эксплуатации

- Регулировка оборотов
- Возможность подключения к пылесосу
- Фиксация кнопки включения

Макс. мощность (Вт)	Размеры шлифовальной подошвы (мм)	Вес (кг)	Амплитуда колебаний (мм)	Прайс-лист
350	125	1,47	2	

ШЛИФКРУГИ VELCRO (ПОД ЛИПУЧКУ) **Sturm!**

Для эксцентриковых шлифмашин,
8 отверстий



Артикул	Техническое описание	Мин. кол-во/ мастер упак.	Прайс-лист
9010-1258-040	Ø125 мм, зернистость 40, 5 шт.	40/320	
9010-1258-060	Ø125 мм, зернистость 60, 5 шт.	40/320	
9010-1258-080	Ø125 мм, зернистость 80, 5 шт.	40/320	
9010-1258-100	Ø125 мм, зернистость 100, 5 шт.	40/320	
9010-1258-120	Ø125 мм, зернистость 120, 5 шт.	40/320	
9010-1258-150	Ø125 мм, зернистость 150, 5 шт.	40/320	

АКСЕССУАРЫ ДЛЯ ПОЛИРОВАЛЬНОЙ МАШИНЫ HAG918СРЕ

hanskonner



Артикул	Техническое описание	Мин. кол-во/ мастер упак.	Прайс-лист
HAG918SPE998	Подошва шлифовальная D150 мм	1/100	

Sturm!



Артикул	Техническое описание	Мин. кол-во/ мастер упак.	Прайс-лист
5200502	Круг поролоновый "под липучку", D150, толщ. 2,5 мм, средн. жестк.	1/250	

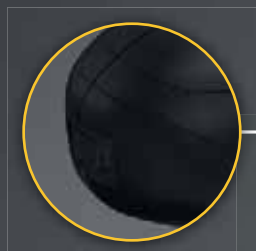

Регулировка оборотов

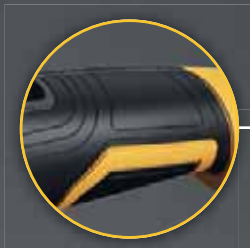

Прорезиненная рукоять
и корпус инструмента



4 м резиновый кабель —
50 см рабочая зона



Дополнительная рукоять



Контейнер для сбора
пыли



450 Вт
МОЩНОСТЬ

фирменные
подшипники C&U
повышенного
ресурса

125 мм

Потребляемая мощность (Вт, max)	450
Скорость холостого хода (об/мин)	6000-12500
Диаметр шлифовальной подошвы (мм)	125
Амплитуда колебаний (мм)	3
Масса (кг)	2

Комплектация
Пылесборник
Шлифовальная бумага



*при условии использования
в бытовых целях.
Условия предоставления
расширенной гарантии смотрите
на сайте www.hanskonner.ru



Регулировка оборотов

Максимально компактный дизайн и прорезиненный корпус для комфортной работы



Пылезащищённая пусковая клавиша



350 Вт

125 мм



Потребляемая мощность (Вт, max)	350
Скорость холостого хода (об/мин)	6000-13000
Диаметр шлифовальной подошвы (мм)	125
Амплитуда колебаний (мм)	2
Масса (кг)	1,52
Гарантийный срок (мес)	14

Комплектация
Пылесборник
Велкро-диск шлифовальный

ВИБРАЦИОННЫЕ ШЛИФОВАЛЬНЫЕ МАШИНЫ

OS8035P



1/6 шт. Мешок для сбора пыли 1 шт
Шлифовальная бумага 1 шт
Инструкция



- Кабель питания: 4м = раб. зона 50м²
- Регулировка оборотов
- Металлическая платформа
- Возможность подключения к пылесосу
- Пылесборник

Макс. мощность (Вт)	Размеры шлифовальной подошвы (мм)	Вес (кг)	Амплитуда колебаний (мм)	Прайс-лист
350	115x230	2,3	2	

OS8025



1/6 шт. Переходник для подключения к пылесосу
Шлифовальная бумага
Инструкция по эксплуатации



- Возможность подключения к пылесосу
- Фиксация кнопки включения

Макс. мощность (Вт)	Размеры шлифовальной подошвы (мм)	Вес (кг)	Амплитуда колебаний (мм)	Прайс-лист
250	90x187	1,29	2	

OS8132M



1/6 шт. Мешок для сбора пыли 1 шт; Шлифовальная бумага 6 шт;
Ключ шестигранный 1шт; Пылесборник 1шт;
Прямоугольная шлифовальная подошва 1шт;
Круглая шлифовальная подошва 1шт;
Ромбическая шлифовальная подошва 1 шт.
•3 сменные платформы в комплекте



- Возможность подключения к пылесосу
- Пылесборник

Макс. мощность (Вт)	Размеры шлифовальной подошвы (мм)	Вес (кг)	Прайс-лист
320	90x187/125/110x208	1,75	

OS8032



Пылесборник
Шлифовальная бумага 110*145мм
Инструкция по эксплуатации



- Пылесборник
- Прорезиненная рукоятка

Макс. мощность (Вт)	Размеры шлифовальной подошвы (мм)	Вес (кг)	Амплитуда колебаний (мм)	Прайс-лист
320	104x112	1,02	2	

ШЛИФОВАЛЬНАЯ БУМАГА



Подходит для шлифовальной машины Sturm! OS8132M



Артикул	Техническое описание	Мин. кол-во/мастер упак.	Прайс-лист
9010-108X208-040	Размер 108x208 мм, зернистость 40, 5 шт	5/200	
9010-108X208-080	Размер 108x208 мм, зернистость 80, 5 шт	5/200	
9010-108X208-120	Размер 108x208 мм, зернистость 120, 5 шт	5/200	
9010-108X208-150	Размер 108x208 мм, зернистость 150, 5 шт	5/200	

ЩЕТОЧНАЯ ШЛИФОВАЛЬНАЯ МАШИНА

AG1014P



Ключ -1 шт., шестигранный -1 шт., шлифовальная щетка -1 шт., плоский ключ -2 шт., щиток шлифовального диска -1 шт., угольные щетки -1 шт., зажимной винт -1 шт., ручка -1 шт.



- Регулировка оборотов
- Поддержание постоянного числа оборотов
- Возможность подключения к пылесосу
- Быстрый доступ к щёткам

Макс. мощность (Вт)	Диаметр щеток (мм)	Ширина щеток (мм)	Диаметр посадочного отверстия (мм)	Частота оборотов (об/мин)	Прайс-лист
1 400	120	100	19,5	1000-3000	

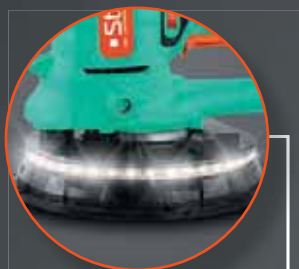

Светодиодная подсветка — позволяет работать в условиях недостаточного освещения, а также выявлять и устранять неровности



Регулировка оборотов для выбора оптимальных настроек



Сетевой кабель 4 м — рабочая площадь до 50м²

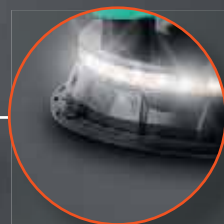

Съёмный сегмент на подошве максимально позволяет шлифовать углы



Дополнительная рукоятка — уверенный контроль инструмента

1000 Вт



подсветка

В КОМПЛЕКТЕ
пылесборник

Бронированный двигатель увеличивает ресурс инструмента



Потребляемая мощность (max), (Вт)	1000
Скорость холостого хода (об/мин)	1300-2200
Диаметр шлифовальной платформы (мм)	175
Диаметр шлифовальной бумаги (мм)	180
Длина сетевого кабеля (м)	4
Длина гибкого шланга (м)	2
Масса (кг)	2,5
Гарантийный срок (мес)	14

Комплектация	
Шлифовальная бумага (6 шт)	
Гибкий шланг 2 метра (1 шт)	
Шестигранный ключ (1 шт)	
Боковая рукоятка (1 шт)	
Угольная щетка (1 комплект)	
Пылесборник (1 шт)	

ДЛЯ ШЛИФОВАНИЯ СТЕН И ПОТОЛКА

DWS6010SL 



- Наждачная бумага 6шт
- Гибкий шланг (2м) 1шт
- Шестигранный ключ 1шт
- Отвертка (2 головки) 1шт
- Угольная щетка комплект 1
- Пылесборник 1шт
- Кейс 1шт
- Инструкция

-  Турбина для качественного пылеотвода
-  Пылезащита двигателя
-  Светодиодная подсветка
-  Кейс в комплекте
-  Сетевой кабель 4 м
-  Пылесборник в комплекте

Макс. мощность (Вт)	Размеры шлифовальной подошвы (мм)	Вес (кг)	Обороты на холостом ходу (об/мин)	Прайс-лист
1000	215	6	750 -1700	

DWS6010 



- Шлифовальная бумага 6шт, Гибкий шланг (2м) 1шт, Шестигранный ключ 1шт, Боковая рукоятка 1шт
- Угольная щетка 1 комплект, Пылесборник 1шт

-  Светодиодная подсветка
-  Пылезащита двигателя
-  Регулировка оборотов
-  Пылесборник в комплекте
-  Кабель питания: 4м = раб. зона 50м²

Макс. мощность (Вт)	Размеры шлифовальной подошвы (мм)	Вес (кг)	Обороты на холостом ходу (об/мин)	Прайс-лист
1000	175	2,5	1000-2200	

ШЛИФКРУГИ VELCRO (ПОД ЛИПУЧКУ) 

Для эксцентриковых шлифмашин, 8 отверстий



Артикул	Техническое описание	Мин. кол-во/ мастер упак.	Прайс-лист
DWS6010SL-9060	ø225 мм, зернистость 60, 20 шт.	☼ 1/20	
DWS6010SL-9120	ø225 мм, зернистость 120, 20 шт.	☼ 1/20	
DWS6010SL-9180	ø225 мм, зернистость 180, 20 шт.	☼ 1/20	
DWS6010SL-9220	ø225 мм, зернистость 220, 20 шт.	☼ 1/20	
DWS6010SL-9240	ø225 мм, зернистость 240, 20 шт.	☼ 1/20	
DWS6010SL-9400	ø225 мм, зернистость 400, 20 шт.	☼ 1/20	

ШЛИФКРУГИ VELCRO (ПОД ЛИПУЧКУ) 

Для эксцентриковых шлифмашин, 8 отверстий



Артикул	Техническое описание	Мин. кол-во/ мастер упак.	Прайс-лист
DWS6010-9060	ø180 мм, зернистость 60, 20 шт.	☼ 1/20	
DWS6010-9120	ø180 мм, зернистость 120, 20 шт.	☼ 1/20	
DWS6010-9180	ø180 мм, зернистость 180, 20 шт.	☼ 1/20	
DWS6010-9220	ø180 мм, зернистость 220 20 шт.	☼ 1/20	
DWS6010-9240	ø180 мм, зернистость 240, 20 шт.	☼ 1/20	
DWS6010-9400	ø180 мм, зернистость 400, 20 шт.	☼ 1/20	

ЩЕТКИ ДЛЯ ЩЕТОЧНЫХ ШЛИФМАШИН



Артикул	Техническое описание	Мин. кол-во/ мастер упак.	Прайс-лист
AG1014P-9812	Щетка нейлон/шкурка P120, ø118 мм, матирование, полировка и удаление царапин на металле	☼ 1/1	
AG1014P-9912	Щетка нейлон, P120, ø118 мм, глубокое матирование, шлифование и полировка металлических поверхностей	☼ 1/1	
AG1014P-993	Щетка нейлон, ø120 мм, K180, для структурирования, состаривания мягкой древесины, шлифования металла	☼ 1/32	
AG1014P-996	Щетка железный провод, ø120 мм, удаление ржавчины, зачистка заусенец, очистки металлических поверхностей	☼ 1/1	
AG1014P-9960	Щетка шкурка P60, ø115 мм, удаление ржавчины и царапин, шлифование и придание текстуры	☼ 1/1	

ЛЕНТОЧНЫЕ ШЛИФОВАЛЬНЫЕ МАШИНЫ

HBS8512 **hanskonner**

NEW



- Пылесборник
- Шлифовальная лента (установлена)
- Запасной ремень
- Шлифовальная рама
- Струбцины (2шт)
- Адаптер для подключения пылесоса
- Дополнительные угольные щетки (комплект, 2шт)
- Инструкция по эксплуатации, по безопасности

- Регулировка оборотов
- Кабель питания: 4м = раб. зона 50м²
- Металлический корпус

Макс. мощность (Вт)	Размер шлифовальной ленты (мм)	Размеры шлифовальной подошвы (мм)	Скорость движения (м/мин)	Прайс-лист
1200	76x533	150*95	180-340	

BS8511U **Sturm!**



- 1/6 шт. Пылесборник
- Запасная угольная щетка 1 комплект
- Пылесборник 1шт
- Шлифовальная лента 1шт
- Запасная шлифовальная лента 1шт
- Направляющая рама 1шт
- Струбцины 2шт

- Регулировка оборотов
- Пылесборник
- Быстрый доступ к щёткам

Макс. мощность (Вт)	Размер шлифовальной ленты (мм)	Размеры шлифовальной подошвы (мм)	Скорость движения (м/мин)	Прайс-лист
1100	76x533	150*95	120-380	

BS8573 **Sturm!**



- 1/6 шт. Пылесборник
- Шлифовальная лента (установлена)
- Инструкция по эксплуатации

- Фиксация кнопки включения
- Пылесборник
- Возможность подключения к пылесосу

Макс. мощность (Вт)	Размер шлифовальной ленты (мм)	Размеры шлифовальной подошвы (мм)	Скорость движения (м/мин)	Прайс-лист
730	75x457	130*80	220	

BS8580 **Sturm!**



- 1/6 шт. Пылесборник
- Шлифовальная лента (установлена)
- Инструкция по эксплуатации

- Фиксация кнопки включения
- Пылесборник
- Возможность подключения к пылесосу

Макс. мощность (Вт)	Размер шлифовальной ленты (мм)	Размеры шлифовальной подошвы (мм)	Скорость движения (м/мин)	Прайс-лист
800	76x533	150*95	380	

ШЛИФЛЕНТЫ

ШЛИФЛЕНТЫ БЕСКОНЕЧНЫЕ (10 ШТ.)

Sturm!

Увеличенный ресурс



Артикул	Техническое описание	Мин. кол-во/ мастер упаков.	Прайс-лист
75x457 мм			
9010-B75x457-040	75x457 мм, зернистость 040, 10 шт.	1/25	
9010-B75x457-060	75x457 мм, зернистость 060, 10 шт.	1/25	
9010-B75x457-080	75x457 мм, зернистость 080, 10 шт.	1/25	
9010-B75x457-100	75x457 мм, зернистость 100, 10 шт.	1/25	
9010-B75x457-120	75x457 мм, зернистость 120, 10 шт.	1/25	
9010-B75x457-150	75x457 мм, зернистость 150, 10 шт.	1/25	
76x533 мм			
9010-B76x533-040	76x533 мм, зернистость 040, 10 шт.	1/25	
9010-B76x533-060	76x533 мм, зернистость 060, 10 шт.	1/25	
9010-B76x533-080	76x533 мм, зернистость 080, 10 шт.	1/25	
9010-B76x533-100	76x533 мм, зернистость 100, 10 шт.	1/25	
9010-B76x533-120	76x533 мм, зернистость 120, 10 шт.	1/25	
9010-B76x533-150	76x533 мм, зернистость 150, 10 шт.	1/25	

АКСЕССУАРЫ ДЛЯ ШЛИФОВАЛЬНЫХ МАШИН

МЕШОК ДЛЯ СБОРА ПЫЛИ

Sturm!

ПОДХОДИТ ДЛЯ МОДЕЛЕЙ:
DWS6010 / DWS6010SL



Артикул	Техническое описание	Мин. кол-во/ мастер упаков.	Прайс-лист
DWS6010SL-999B	Мешок для сбора пыли	1/35	

ГОФРОШЛАНГ

Sturm!

ПОДХОДИТ ДЛЯ МОДЕЛЕЙ:
DWS6010 / DWS6010SL



Артикул	Техническое описание	Мин. кол-во/ мастер упаков.	Прайс-лист
DWS6010SL-999T	Гофрошланг	1/15	

УДЛИНИТЕЛИ ЭЛЕКТРИЧЕСКИЕ СИЛОВЫЕ

FR-16-30R **Sturm!**
НАС. РАБОЧИЙ ИНСТРУМЕНТ

1/5 шт.



Провод	ПВС 3 x 1,5
Номинальный ток (А)	16
Контакт	с заземлением
Длина шнура изделия (м)	30
Прайс-лист	

- Больше мощности
- Контактная арматура DIN 49441
- Степень защиты IP 44
- Медные провода
- Литые вилки
- 10 °C / +40 °C

FR-6-20R **Sturm!**
НАС. РАБОЧИЙ ИНСТРУМЕНТ

1/6 шт.



Провод	ПВС 2 x 0,75
Номинальный ток (А)	6
Контакт	без заземления
Длина шнура изделия (м)	20
Прайс-лист	

- Больше мощности
- Контактная арматура DIN 49441
- Степень защиты IP 44
- Медные провода
- Литые вилки
- 10 °C / +40 °C

FR-6-50 **Sturm!**
НАС. РАБОЧИЙ ИНСТРУМЕНТ

1/2 шт.



Провод	ПВС 2 x 0,75
Номинальный ток (А)	6
Контакт	без заземления
Длина шнура изделия (м)	50
Прайс-лист	

- Эргономичная ручка
- Легкая пластиковая рама
- 50 метров
- Контактная арматура DIN 49441
- Степень защиты IP 44
- Медные провода
- Литые вилки
- 10 °C / +40 °C

RR-16-50 **Sturm!**
НАС. РАБОЧИЙ ИНСТРУМЕНТ

1/2 шт.



Провод	ПВС 3 x 1,5
Номинальный ток (А)	16
Контакт	с заземлением
Длина шнура изделия (м)	50
Прайс-лист	

- Больше мощности
- Контактная арматура DIN 49441
- 50 метров
- Степень защиты IP 44
- Медные провода
- Литые вилки
- 10 °C / +40 °C

RR-6-10 **Sturm!**
НАС. РАБОЧИЙ ИНСТРУМЕНТ

1/15 шт.



Провод	ПВС 2 x 0,75
Номинальный ток (А)	6
Контакт	без заземления
Длина шнура изделия (м)	10
Прайс-лист	

- 10 метров
- Контактная арматура DIN 49441
- Степень защиты IP 44
- Медные провода
- Литые вилки
- 10 °C / +40 °C

FR-16-30 **Sturm!**
НАС. РАБОЧИЙ ИНСТРУМЕНТ

1/2 шт.



Провод	КГТ 3 x 2,5
Номинальный ток (А)	16
Контакт	с заземлением
Длина шнура изделия (м)	30
Прайс-лист	

- Эргономичная ручка
- Металлическая рама
- Контактная арматура DIN 49441
- Степень защиты IP 44
- Медные провода
- Литые вилки
- 40 °C / +50 °C

FR-16-50 **Sturm!**
НАС. РАБОЧИЙ ИНСТРУМЕНТ

1/2 шт.



Провод	ПВС 3 x 1,5
Номинальный ток (А)	16
Контакт	с заземлением
Длина шнура изделия (м)	50
Прайс-лист	

- Эргономичная ручка
- 50 метров
- Металлическая рама
- Контактная арматура DIN 49441
- Степень защиты IP 44
- Медные провода
- Литые вилки
- 10 °C / +40 °C

РУБАНКИ

P1011

Sturm!
НАС ПРОВОДИМ К ВАМ

■ Рубанок, ножи (2шт), параллельная направляющая, ограничитель глубины строгания, дополнительный ремень, дополнительные угольные щетки (комплект, 2шт), ключ, инструкция по эксплуатации



Максимальная мощность (Вт)	1100
Максимальная ширина строгания (мм)	82
Максимальная глубина строгания (мм)	3
Обороты на холостом ходу (об/мин)	14000
Регулировка глубины обработки	Да

Прайс-лист



Снятие фанки/
выборка четверти



Выбор направления
выброса стружки

P1015

Sturm!
НАС ПРОВОДИМ К ВАМ

■ Рубанок (установлен на станке), пылесборник, параллельная направляющая, ограничитель глубины выборки пазов, гаечный ключ, дополнительный ремень, опорный кронштейн, точильное устройство, образцовая мера, фиксатор выключателя, защитное приспособление для ножей, дополнительные угольные щетки (комплект, 2шт), инструкция по эксплуатации



Максимальная мощность (Вт)	1500
Максимальная ширина строгания (мм)	110
Максимальная глубина строгания (мм)	4
Обороты на холостом ходу (об/мин)	15000
Регулировка глубины обработки	Да

Прайс-лист



Снятие фанки/
выборка четверти



Стационарное
крепление

P1090

Sturm!
НАС ПРОВОДИМ К ВАМ

■ Рубанок, параллельная направляющая с комплектом крепежа, опорный кронштейн с комплектом крепежа, ограничитель глубины, дополнительный ремень, дополнительные угольные щетки (комплект, 2шт), ножи (комплект, 2шт), пылесборник, гаечный ключ, инструкция по эксплуатации



Максимальная мощность (Вт)	900
Максимальная ширина строгания (мм)	82
Максимальная глубина строгания (мм)	3
Обороты на холостом ходу (об/мин)	16000
Регулировка глубины обработки	Да

Прайс-лист



Снятие фанки/
выборка четверти

P1075

Sturm!
НАС ПРОВОДИМ К ВАМ

■ Рубанок, параллельная направляющая, ограничитель глубины, дополнительный ремень, дополнительные угольные щетки (комплект, 2шт), ножи (комплект, 2шт), заточное устройство для ножей, гаечный ключ торцевой, инструкция по эксплуатации



Максимальная мощность (Вт)	750
Максимальная ширина строгания (мм)	82
Максимальная глубина строгания (мм)	2
Обороты на холостом ходу (об/мин)	16000
Регулировка глубины обработки	Да

Прайс-лист



Снятие фанки/
выборка четверти

РУС-1090

СОЮЗ
НАС ПРОВОДИМ К ВАМ

■ Рубанок, параллельная направляющая, ограничитель глубины, дополнительный ремень, дополнительные угольные щетки (комплект, 2шт), ножи (комплект, 2шт), заточное устройство для ножей, гаечный ключ торцевой, инструкция по эксплуатации



Максимальная мощность (Вт)	900
Максимальная ширина строгания (мм)	82
Максимальная глубина строгания (мм)	2
Обороты на холостом ходу (об/мин)	17 000
Регулировка глубины обработки	Да

Прайс-лист



Снятие фанки/
выборка четверти



Возможность
подключения к пылесосу

НОЖИ ДЛЯ РУБАНКА

НОЖИ ДЛЯ РУБАНКА



Универсальные ножи, подходят к рубанкам любых производителей, двусторонние, высокоуглеродистая сталь



Артикул	Техническое описание	Мин. кол-во/ мастер упак.	Прайс-лист
5430101	82x1.2x5.5 мм, универсальные, 2 шт.	50/400	

НОЖИ ДЛЯ РУБАНКА (2 ШТ.)



Универсальные, заточиваемые, высокоуглеродистая сталь

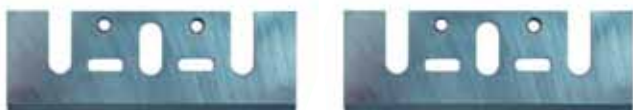

Артикул	Техническое описание	Мин. кол-во/ мастер упак.	Прайс-лист
5430102	82x28x3 мм, перетачиваемые, 2 шт.	1/50	

НОЖИ ДЛЯ РУБАНКА



Упаковка - отрывная лента, двусторонние, универсальные - подходят к рубанкам любых производителей



Артикул	Техническое описание	Мин. кол-во/ мастер упак.	Прайс-лист
5430103	82x1.2x5.5 мм, универсальные	1/50	

АККУМУЛЯТОРНЫЕ СТЕПЛЕРЫ

SET1201



NEW



Аккумуляторный степлер (1 шт.), скобы 6 мм (1000 шт), скобы 8 мм (1000 шт), гвозди 10 мм (500 шт), кабель USB Type-C (1 шт)

Напряжение аккумулятора, В	3,6
Емкость аккумуляторной батареи, А*ч	1,5
Ударов в минуту	33
Высота скоб, мм	4-10
Высота гвоздей, мм	6-10
Прайс-лист	



Подсветка



Li-ion

МНОГОФУНКЦИОНАЛЬНЫЕ УСТРОЙСТВА

MF5630C **Sturm!**

Многофункциональный инструмент, дельтовидная шлифовальная платформа, наждачная бумага для обработки древесины и металла (3шт), шабер, пыльное полотно по дереву, шестигранный ключ для крепежа оснастки, инструкция по эксплуатации, кейс

Регулировка оборотов
Кейс

Макс. мощность (Вт)	Частота колебаний на холостом ходу (кол/мин)	Амплитуда колебаний (Град.)	Функции	Вес (Кг)	Прайс-лист
300	15000-22000	3	Шлифование, резка, пиление, шабрение	1.5	

CMF1830 **Sturm!**

Шлифовальная бумага - 2 шт, Дельтовидная шлифовальная подошва - 1 шт, Пыльное полотно Е-сyt - 1 шт, Шабер - 1 шт

NEW

Лi-ion
Константная электроника
Система быстрой замены оснастки
Регулировка частоты колебаний

Плавный пуск
Подсветка
Антивибрационная система

1Battery System
единая аккумуляторная система

Напряжение аккумулятора (В)	Амплитуда колебаний (Град.)	Частота колебаний на холостом ходу (кол/мин)	Прайс-лист
18	3	5500-20000	

МПС-5630С **СОЮЗ**

Многофункциональный инструмент, дельтовидная шлифовальная платформа, наждачная бумага для обработки древесины и металла (3шт), шабер, пыльное полотно по дереву, шестигранный ключ для крепежа оснастки, инструкция по эксплуатации

Макс. мощность (Вт)	Частота колебаний на холостом ходу (кол/мин)	Амплитуда колебаний (Град.)	Функции	Вес (Кг)	Прайс-лист
300	20000	3	Шлифование, резка, пиление, шабрение	1.23	

ШЛИФОВАЛЬНАЯ ОСНАСТКА ДЛЯ МФУ

НАЖДАЧНАЯ БУМАГА (5 ШТ.) **Sturm!**

VELCRO (ПОД ЛИПУЧКУ)

NEW

Артикул	Техническое описание	Мин. кол-во/мастер упак.	Прайс-лист
MF5630C-8040	93 мм, зерно 40, уп. 5 шт.	24/200	
MF5630C-8060	93 мм, зерно 60, уп. 5 шт.	24/200	
MF5630C-8080	93 мм, зерно 80, уп. 5 шт.	50/200	
MF5630C-8100	93 мм, зерно 100, уп. 5 шт.	50/200	
MF5630C-8120	93 мм, зерно 120, уп. 5 шт.	24/200	
MF5630C-8320	93 мм, зерно 320, уп. 5 шт.	24/200	

ПОДОШВА ДЛЯ НАЖДАЧНОЙ БУМАГИ **Sturm!**

VELCRO (ПОД ЛИПУЧКУ)

Артикул	Техническое описание	Мин. кол-во/мастер упак.	Прайс-лист
MF5630C-503	90 мм	50/200	

КАРБИДНОЕ ПОЛОТНО **Sturm!**



Артикул	Техническое описание	Мин. кол-во/мастер упак.	Прайс-лист
MF5630C-994	Карбидное треугольное полотно	1/1	
MF5630C-995	Карбидное сегментное полотно	1/1	

АЛМАЗНОЕ ПОЛОТНО **Sturm!**



Артикул	Техническое описание	Мин. кол-во/мастер упак.	Прайс-лист
MF5630C-996	Алмазное сегментное полотно	1/1	

НАСАДКА ДЛЯ СБОРА ПЫЛИ И СТРУЖКИ **Sturm!**



Артикул	Техническое описание	Мин. кол-во/мастер упак.	Прайс-лист
MF5630C-993	Для сбора пыли и стружки, подключение к пылесосу	1/1	

ПИЛА Т-ОБРАЗНАЯ ПО ДЕРЕВУ **Sturm!**



Артикул	Техническое описание	Мин. кол-во/мастер упак.	Прайс-лист
MF5630C-506	SK7, 44 мм	10/100	

ПИЛЫ ДЛЯ МФУ

Е-ОБРАЗНАЯ ПИЛА



По дереву - быстрый рез, 35 мм

Артикул	Техническое описание	Мин. кол-во/мастер упак.	Прайс-лист
MF5630C-997	Е-образная пила 65Мп 35 мм, разметка, упрочненная	☺ 10/100	
MF5630C-998	Е-образная пила 65Мп 35 мм, разметка	☺ 10/100	

Е-ОБРАЗНАЯ ПИЛА БИ-МЕТАЛЛ



Режет дерево с гвоздями

Артикул	Техническое описание	Мин. кол-во/мастер упак.	Прайс-лист
MF5630C-502	35 мм	☺ 10/100	

НАБОР НАСАДОК ДЛЯ МФУ

УНИВЕРСАЛЬНЫЙ







-  Насадка круглая по металлу и пластику. Длина режущей части 88 мм. Шаг зубьев 1,8 мм.
-  Насадка по дереву и пластику. Ширина режущей части 10 мм. Шаг зубьев 1,4 мм.
-  Насадка по металлу и пластику. Ширина режущей части 20 мм. Шаг зубьев 1,4 мм.
-  Насадка круглая по дереву и пластику. Длина режущей части 88 мм. Шаг зубьев 1,4 мм.
-  Насадка для снятия краски и штукатурки. Ширина рабочей части 52 мм.
-  Насадка по дереву и пластику. Ширина режущей части 34 мм. Шаг зубьев 1,4 мм.

Артикул	Техническое описание	Мин. кол-во/мастер упак.	Прайс-лист
MF5630C-SET-U1	Набор насадок для МФУ, 6 шт., универсальный	☺ 10/40	

ПО ДЕРЕВУ



-  Насадка круглая по дереву и пластику. Длина режущей части 88 мм. Шаг зубьев 1,4 мм.
-  Насадка по дереву и пластику. Ширина режущей части 34 мм. Шаг зубьев 1,4 мм.
-  Насадка по металлу и пластику. Ширина режущей части 20 мм. Шаг зубьев 1,4 мм.
-  Насадка по дереву и пластику. Ширина режущей части 65 мм. Шаг зубьев 1,8 мм.
-  Насадка по дереву и пластику. Ширина режущей части 28 мм. Шаг зубьев 1,4 мм.
-  Насадка по дереву и пластику. Ширина режущей части 28 мм. Шаг зубьев 1,4 мм.

Артикул	Техническое описание	Мин. кол-во/мастер упак.	Прайс-лист
MF5630C-SET-W1	Набор насадок для МФУ, 6 шт., по дереву	☺ 10/40	

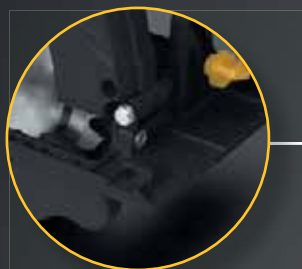

Алюминиевая
литая платформа

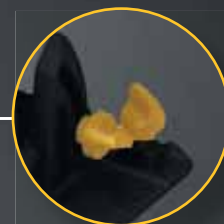

Быстрая регулировка
угла и глубины
пропила

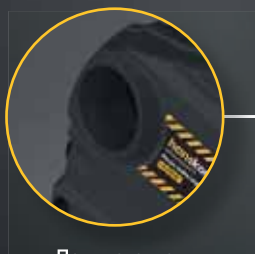

Подключение
к пылесосу

1800 Вт

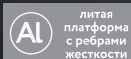

литая
платформа
с ребрами
жесткости

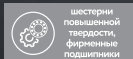

шестерни
повышенной
твердости,
фирменная
подшипники

VELCRORUBBER 4



Фиксатор-
липучка для
кабеля



Резиновый
морозостойкий
кабель



4м=50м²
рабочая зона

Диаметр диска (мм)	185
Мощность (Вт)	1800
Глубина пропила 90° (мм)	63
Глубина пропила 45° (мм)	43
Обороты на холостом ходу (об/мин)	5000
Масса изделия (кг)	4,23

Комплектация
Параллельный упор (1 шт)
Шестигранный ключ (1 шт)
Адаптер для извлечения пыли (1 шт)



*при условии использования
в бытовых целях.
Условия предоставления
расширенной гарантии смотрите
на сайте www.hanskonner.ru



Кнопка включения с защитой от попадания пыли



Основная и дополнительная рукоять имеют резиновые накладки и продуманную эргономику для комфортной работы



Встроенный патрубок для эффективного удаления стружки



Пильный диск профессионального класса в комплекте

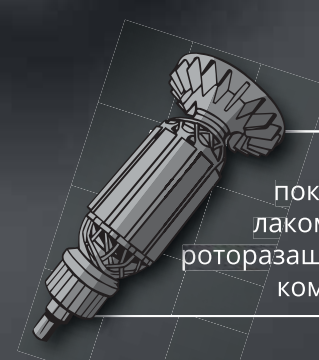

Обмотки двигателя покрыты термостойким лаком, а также коллектор ротора защищён специальным композитным составом

1850 Вт
самый мощный двигатель в своем классе

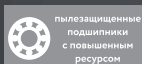

пылезащищенные подшипники с повышенным ресурсом

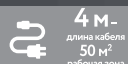

4 м. длина кабеля 50 м² рабочая зона

Диаметр диска (мм)	185
Мощность (Вт)	1850
Глубина пропила 90° (мм)	65
Скорость холостого хода (об/мин)	5500
Масса изделия (кг)	4,6
Гарантийный срок (мес)	25

Комплектация	
Пила циркулярная	
Гаечный ключ	
Патрубок для подключения к пылесосу	
Параллельный упор	
Пильный диск	

ПИЛЫ ЦИРКУЛЯРНЫЕ

HCS51185 **hanskonner**



1/2 шт. Параллельный упор - 1шт
Шестигранный ключ - 1шт
Адаптер для извлечения пыли - 1шт

Макс.мощность (Вт)	1800
Обороты на холостом ходу (об/мин)	5 000
Диаметр диска (мм)	185
Глубина пропила 90 град. (мм)	63

- Прайс-лист**
- Литая платформа с ребрами жесткости
 - Кабель питания: 4м = раб. зона 50м²
 - Морозостойкий резиновый кабель
 - Закаленные шестерни редуктора

CS50235 **Sturm!**



1/4 шт. Параллельная направляющая
Пильный диск
Ключ шестигранный
Зажимные струбцины (2шт)
Переходное кольцо (30мм) для диска
Стопорный винт для подвижного кожуха
Комплект угольных щеток (2шт)
Инструкция по эксплуатации

Макс.мощность (Вт)	2300
Обороты на холостом ходу (об/мин)	3 900
Диаметр диска (мм)	235
Глубина пропила 90 град. (мм)	82

- Прайс-лист**
- Фирменные подшипники
 - Металлический корпус инструмента
 - Блокировка шпинделя
 - Крепление к столу

CS51185 **Sturm!**



1/2 шт. Пильный диск
Параллельная направляющая
Гаечный ключ
Дополнительные угольные щетки (комплект, 2шт)
Инструкция по эксплуатации

Макс.мощность (Вт)	1600
Обороты на холостом ходу (об/мин)	5 500
Диаметр диска (мм)	185
Глубина пропила 90 град. (мм)	59

- Прайс-лист**
- Повышенная пылезащита
 - Быстрый доступ к щеткам

CS50140 **Sturm!**



1/4 шт. Параллельная направляющая
Ключ шестигранный
Фланцевый ключ
Дополнительные угольные щетки (комплект, 2шт)
Инструкция по эксплуатации

Макс.мощность (Вт)	1100
Обороты на холостом ходу (об/мин)	4 500
Диаметр диска (мм)	140
Глубина пропила 90 град. (мм)	45

- Прайс-лист**
- Расклинивающий нож
 - Подключение к пылесосу

ЦПС-50200 **СОЮЗ**



1/2 шт. Пильный диск, защитный кожух, параллельная направляющая, подвижная направляющая, расклинивающий нож, комплект крепления к верстаку (скоба-2шт, болт-2шт, гайка-2шт), переходник для подключения пылесоса, фланцевый ключ, шестигранный ключ, дополнительные угольные щетки (комплект, 2шт), винт (4шт), шайба (4шт), шплинт, штифт, инструкция по эксплуатации

Макс.мощность (Вт)	2500
Обороты на холостом ходу (об/мин)	5 500
Диаметр диска (мм)	200
Глубина пропила 90 град. (мм)	65

- Прайс-лист**
- Крепление к столу
 - Расклинивающий нож
 - Высокая скорость пропила

CS50185P **Sturm!**



1/4 шт. Пильный диск
Кольцо переходник для дисков с посадочным диаметром 20мм
Параллельная направляющая
Шестигранный ключ
Дополнительные угольные щетки (комплект, 2шт)
Инструкция по эксплуатации.

Макс.мощность (Вт)	1850
Обороты на холостом ходу (об/мин)	5 500
Диаметр диска (мм)	185
Глубина пропила 90 град. (мм)	65

- Прайс-лист**
- Подключение к пылесосу
 - Кабель питания: 4м = раб. зона 50м²

CS50201 **Sturm!**



1/2 шт. Пильный диск, защитный кожух, параллельная направляющая, подвижная направляющая, расклинивающий нож, комплект крепления к верстаку (скоба-2шт, болт-2шт, гайка-2шт), переходник для подключения пылесоса, фланцевый ключ, шестигранный ключ, дополнительные угольные щетки (комплект, 2шт), винт (4шт), шайба (4шт), шплинт, штифт, инструкция по эксплуатации

Макс.мощность (Вт)	2000
Обороты на холостом ходу (об/мин)	5 500
Диаметр диска (мм)	200
Глубина пропила 90 град. (мм)	65

- Прайс-лист**
- Крепление к столу
 - Расклинивающий нож
 - Высокая скорость пропила

CS51160 **Sturm!**



1/4 шт. Параллельная направляющая
Пильный диск
Ключ шестигранный
Комплект угольных щеток (2шт)
Инструкция по эксплуатации

Макс.мощность (Вт)	1400
Обороты на холостом ходу (об/мин)	4700
Диаметр диска (мм)	160
Глубина пропила 90 град. (мм)	45

- Прайс-лист**
- Подключение к пылесосу
 - Блокировка шпинделя

CS5012MS **Sturm!**



1/4 шт. Пильный диск
Параллельная направляющая
Переходник на пылесос
Шестигранный ключ
Инструкция по эксплуатации

Макс.мощность (Вт)	1000
Обороты на холостом ходу (об/мин)	4 500
Диаметр диска (мм)	125
Глубина пропила 90 град. (мм)	48

- Прайс-лист**
- Тонкая рукоятка для удобного хвата
 - Кабель питания: 4м = раб. зона 50м²
 - Подключение к пылесосу

ЦПС-51185 **СОЮЗ**



1/4 шт. Пильный диск
Параллельная направляющая
Гаечный ключ
Дополнительные угольные щетки (комплект, 2шт)
Инструкция по эксплуатации

Макс.мощность (Вт)	1500
Обороты на холостом ходу (об/мин)	5 500
Диаметр диска (мм)	185
Глубина пропила 90 град. (мм)	63

- Прайс-лист**
- Подключение к пылесосу

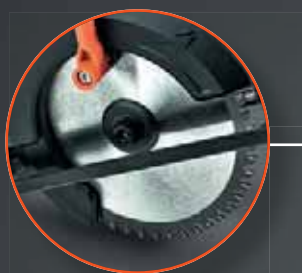

Глубина пропила
48 мм



Редуктор защищён
от попадания пыли



Тонкий корпус инструмента
— возможность работать
одной рукой



**Посадочный
диаметр 22.2 мм**
позволяет применять самую
ходовую оснастку



Направляющий упор
с линейкой для точного
пиления



Переходник под
пылесос в комплекте

**125 мм
ДИСК**

1000 Вт

48 мм
глубина
пропила

4 м-
длина кабеля
50 м²
рабочая зона

Мощность (Вт)	1000
Скорость холостого хода (об/мин)	4500
Диаметр диска (мм)	125
Угол наклона (град)	0-45
Масса изделия (кг)	2,2
Гарантийный срок (мес)	14

Глубина пропила под углом

Максимальная глубина пропила под углом в 90 градусов	125 мм диск: 48мм
	120 мм диск: 45,5мм
	115 мм диск: 43мм

Комплектация	
Пила циркулярная	
Ключ шестигранный	
Пильный диск	
Параллельный упор	
Переходник под пылесос	

Глубина пропила под углом

Максимальная глубина пропила под углом в 45 градусов	125 мм диск: 32мм
	120 мм диск: 31мм
	115 мм диск: 30мм

ПИЛЫ ЦИРКУЛЯРНЫЕ

ЦПС-50160



- 1/4 шт. Пильный диск (установлен)
- Параллельная направляющая
- Гаечные ключи (2шт)
- Инструкция по эксплуатации



Макс. мощность (Вт)	1300
Обороты на холостом ходу (об/мин)	4 500
Диаметр диска (мм)	160
Глубина пропила 90 град. (мм)	55
Прайс-лист	

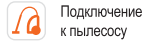

ПИЛА ЦИРКУЛЯРНАЯ ПОГРУЖНАЯ

CS50165PS



NEW



- Адаптер для удаления пыли 1шт
- Ключ 1шт
- Диск (установлен)

Макс. мощность (Вт)	1 400
Обороты на холостом ходу (об/мин)	5200
Диаметр диска (мм)	165
Глубина пропила 90 град. (мм)	56
Прайс-лист	

- Крепление к направляющей
- Литая платформа
- Кабель 3 м

CS50165PS-990



НАПРАВЛЯЮЩАЯ ДЛЯ ПОГРУЖНОЙ ПИЛЫ



- 2 шт * 70 мм
- 2 шурупы в комплекте

ПИЛЬНЫЕ ДИСКИ ДЛЯ ЦИРКУЛЯРНЫХ И ТОРЦОВОЧНЫХ ПИЛ, СТАНКОВ

hanskonner

ПРОФЕССИОНАЛЬНАЯ линейка

- Напайки изготовлены из сплава карбид вольфрама K10 стандарта CERATIZIT, что увеличивает срок службы в 3 раза!
- * По сравнению с дисками марки БОЕКОМПЛЕКТ
- Высокая твердость зубьев HRC 92-92,5 гарантирует чистый, ровный рез без сколов, в особенности в работе с твердой древесиной, такой как дуб, красное дерево
- Припой зубьев производится с помощью сплава с высоким содержанием серебра, что надежно фиксирует пластину к телу диска
- Тело диска изготовлено из стали марки 65Mn, устойчиво к высоким динамическим нагрузкам



ДЛЯ ЦИРКУЛЯРНЫХ И ТОРЦОВОЧНЫХ ПИЛ, СТАНКОВ

STANDARD

Артикул	Внешний x посадочный Ø, мм	Количество зубьев	Мин. кол-во/ мастер упак.	Прайс-лист
H9022-160-20/16-24	160x20/16	24		
H9022-160-20/16-36	160x20/16	36		
H9022-160-20/16-48	160x20/16	48		
H9022-165-30/20-24	165x30/20	24		
H9022-165-30/20-36	165x30/20	36		
H9022-165-30/20-48	165x30/20	48		
H9022-185-20/16-24	185x20/16	24		
H9022-185-20/16-36	185x20/16	36		
H9022-185-20/16-48	185x20/16	48		
H9022-190-20/16-24	190x20/16	24		
H9022-190-20/16-36	190x20/16	36		
H9022-190-20/16-48	190x20/16	48		
H9022-190-30-24	190x30	24		
H9022-190-30-36	190x30	36		
H9022-190-30-48	190x30	48		
H9022-200-32/30-24	200x32/30	24		
H9022-200-32/30-36	200x32/30	36		
H9022-200-32/30-48	200x32/30	48		
H9022-210-30-24	210x30	24		
H9022-210-30-36	210x30	36		
H9022-210-30-48	210x30	48		
H9022-250-32/30-48	250x32/30	48		
H9022-255-30-60	255x30	60		



ДЛЯ ЦИРКУЛЯРНЫХ И ТОРЦОВОЧНЫХ ПИЛ, СТАНКОВ

THIN KERF ДЛЯ АККУМУЛЯТОРНЫХ ПИЛ

Артикул	Внешний x посадочный Ø, мм	Количество зубьев	Мин. кол-во/ мастер упак.	Прайс-лист
H9022-165-20-24Т	165x20	24		
H9022-165-20-36Т	165x20	36		
H9022-165-20-48Т	165x20	48		
H9022-190-30-24Т	190x30	24		
H9022-190-30-36Т	190x30	36		
H9022-190-30-48Т	190x30	48		

ПИЛЬНЫЕ ДИСКИ ДЛЯ ЦИРКУЛЯРНЫХ И ТОРЦОВОЧНЫХ ПИЛ, СТАНКОВ



ПРОФЕССИОНАЛЬНАЯ линейка:

- При работе данным диском потребление мощности на 30% МЕНЬШЕ, что продлевает срок службы электроинструмента!
- Напайки диска из карбидвольфрамового сплава ВК8, произведенного из первичного сырья, устойчивы к истиранию и имеют продолжительный ресурс работы,
- Тело диска из высококачественной листовой стали обеспечивает его стойкость к деформации.

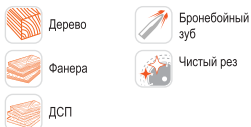

ДЛЯ ЦИРКУЛЯРНЫХ И ТОРЦОВОЧНЫХ ПИЛ, СТАНКОВ

Артикул	Внешний x посадочный Ø, мм	Количество зубьев	Мин. кол-во/ мастер упак.	Прайс-лист
B9022-115-22-36	115x22	36	50/100	
B9022-115-22-48	115x22	48	50/100	
B9022-125-22-24	125x22	24	50/100	
B9022-125-22-36	125x22	36	50/100	
B9022-125-22-48	125x22	48	50/100	
B9022-140-20/16-20	140x20/16	20	25/50	
B9022-140-20/16-36	140x20/16	36	25/50	
B9022-160-20/16-24	160x20/16	24	25/50	
B9022-160-20/16-36	160x20/16	36	25/50	
B9022-160-20/16-48	160x20/16	48	25/50	
B9022-165-30/20-24	165x30/20	24	25/50	
B9022-165-30/20-36	165x30/20	36	25/50	
B9022-165-30/20-48	165x30/20	48	25/50	
B9022-180-20/16-36	180x20/16	36	25/50	
B9022-185-20/16-24	185x20/16	24	25/50	
B9022-185-20/16-36	185x20/16	36	25/50	
B9022-185-20/16-48	185x20/16	48	25/50	
B9022-190-20/16-24	190x20/16	24	25/50	
B9022-190-20/16-36	190x20/16	36	25/50	
B9022-190-20/16-48	190x20/16	48	25/50	
B9022-190-30-24	190x30	24	25/50	
B9022-190-30-36	190x30	36	25/50	
B9022-190-30-48	190x30	48	25/50	
B9022-200-32/30-24	200x32/30	24	25/50	
B9022-200-32/30-36	200x32/30	36	25/50	
B9022-200-32/30-48	200x32/30	48	25/50	
B9022-200-32/30/16-24	200x32/30/16	24	25/50	
B9022-210-30-24	210x30	24	25/50	
B9022-210-30-36	210x30	36	25/50	
B9022-210-30-48	210x30	48	25/50	
B9022-235-30-48	235x30	48	25/50	
B9022-210-30-60	210x30	60	25/50	
B9022-250-32/30-48	250x32/30	48	25/50	
B9022-250-32/30-60	250x32/30	60	25/50	
B9022-255-30-48	255x30	48	25/50	
B9022-255-30-60	255x30	60	25/50	
B9022-305-30-60	305x30	60	25/50	
B9022-305-30-80	305x30	80	25/50	
Диск по стали				
B9022-210-30-48S	210x30	48	25/50	
B9022-210-30-60S	210x30	60	25/50	
B9022-255-30-48S	255x30	48	25/50	
B9022-255-30-60S	255x30	60	5/25	



ОПТИМАЛЬНАЯ линейка:

- Твердосплавные напайки из карбид вольфрама ВК8 обеспечивают оптимальный рабочий ресурс
- Высококачественная припайка резов
- Усиленный и закаленный корпус из стали 50

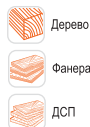

ДЛЯ ЦИРКУЛЯРНЫХ И ТОРЦОВОЧНЫХ ПИЛ, СТАНКОВ

Артикул	Внешний x посадочный Ø, мм	Количество зубьев	Мин. кол-во/ мастер упак.	Прайс-лист
9020-115-22-36Т	115x22	36	50/200	
9020-115-22-48Т	115x22	48	50/200	
9020-125-22-24Т	125x22	24	25/100	
9020-125-22-36Т	125x22	36	25/100	
9020-125-22-48Т	125x22	48	25/100	
9020-125-22-3Т	125x22	3	25/100	
9020-140-16-20Т	140x16	20	10/50	
9020-140-16-24Т	140x16	24	10/50	
9020-150-22/20-36Т	150x22/20	36	10/50	
9020-160-20-24Т	160x20/16	24	10/50	
9020-160-20-36Т	160x20/16	36	10/50	
9020-160-20-48Т	160x20/16	48	10/50	
9020-165-20-24Т	165x20/16	24	10/50	
9020-165-20-36Т	165x20/16	36	10/50	
9020-165-20-48Т	165x20/16	48	10/50	
9020-180-20-36Т	180x20/16	36	10/50	
9025-185-20/16-12	185x20/16	12	10/50	
9020-185-20-24Т	185x20/16	34	10/50	
9020-185-20-36Т	185x20/16	36	10/50	
9020-185-20-48Т	185x20/16	48	10/50	
9020-190-20-24Т	190x20/16	24	10/50	
9020-190-20-36Т	190x20/16	36	10/50	
9020-190-20-48Т	190x20/16	48	10/50	
9020-190-30-24Т	190x30	24	10/50	
9020-190-30-36Т	190x30	36	10/50	
9020-190-30-48Т	190x30	48	10/50	
9020-200-32-24Т	200x32/30	24	10/50	
9020-200-32-36Т	200x32/30	36	10/50	
9020-200-32-48Т	200x32/30	48	5/25	
9020-210-30-24Т	210x30	24	10/50	
9020-210-30-36Т	210x30	36	10/50	
9020-210-30-48Т	210x30	48	10/50	
9020-210-30-60Т	210x30	60	10/40	
9020-230-22-48Т	230x22	48	5/25	
9020-235-30-24Т	235x30/20	24	5/25	
9020-235-30-48Т	235x30/20	48	5/25	
9020-250-32-48Т	250x32/30	48	5/25	
9020-250-32-60Т	250x32/30	60	5/25	
9020-255-32-48Т	255x32/30	48	5/20	
9020-255-32-60Т	255x32/30	60	5/20	
9020-255-30-96Т	255x30	96	5/25	
9020-300-32-60Т	300x32/30	60	5/10	
9020-305-30-60Т	305x30	60	5/10	
9020-305-30-80Т	305x30	80	5/10	

ПИЛЬНЫЕ ДИСКИ МУЛЬТИРЕЗ

- Угол заточки +12° для работы с разными материалами
- Напайки изготовлены из ПЕРВИЧНОГО сырья, устойчивы к истиранию даже при продолжительной работе с цветными металлами
- УВЕЛИЧЕННОЕ количество зубьев для чистого реза и продолжительной работы
- Тело диска изготовлено из высококачественной стали 65Mn, что обеспечивает стойкость к деформации



Износостойкость ВЫШЕ линейки Sturm! на 50%!



- Алюминиевый профиль
- Комбинированные материалы
- Цветные металлы
- Дерево
- Пластик
- Дерево с гвоздями

Артикул	Внешний × посадочный Ø, мм	Количество зубьев	Мин. кол-во/ мастер упак.	Прайс-лист
B9024-165-30/20-48	165x30/20	48	☼ 10/50	
B9024-185-20/16-60	185x20/16	60	☼ 10/50	
B9024-210-30/20-60	210x30/20	60	☼ 10/40	
B9024-255-30-80	255x30	80	☼ 5/25	



- Алюминиевый профиль
- Комбинированные материалы
- Цветные металлы
- Дерево
- Пластик
- Дерево с гвоздями

Артикул	Внешний × посадочный Ø, мм	Количество зубьев	Мин. кол-во/ мастер упак.	Прайс-лист
9023-165-30/20-48	165x30/20	48	☼ 10/50	
9023-185-20/16-60	185x20/16	60	☼ 10/50	
9023-210-30/20-60	210x30/20	60	☼ 10/40	
9023-255-30-80	255x30	80	☼ 5/25	

ПИЛЫ САБЕЛЬНЫЕ

RS8810



1/4 шт. Пила сабельная, пильное полотно по дереву (3шт), пильное полотно по металлу, инструкция по эксплуатации



Регулировка оборотов

Макс. мощность (Вт)	Обороты на холостом ходу (об/мин)	Максимальная глубина реза (мм)	Вес	Прайс-лист
1000	0-2800	Древесина - 160 Пластиковые трубы - 32 Сталь - 10 Медь - 10	2,55	

CRS1801BL



Полотно по дереву
Полотно по металлу
Ключ шестигранный

1BatterySystem
единая аккумуляторная система



- Система быстрой фиксации полотен
- Li-ion
- Бесщеточный

Напряжение аккумулятора (В)	Амплитуда хода пильного полотна (мм)	Частота колебаний на холостом ходу (кол/мин)	Максимальная глубина реза (мм)	Прайс-лист
18	23	0-2800	дереваина 115 / металл 10	

ПОЛОТНА ДЛЯ САБЕЛЬНЫХ ПИЛ



Артикул	Обрабатываемый материал	Максимальная глубина реза (мм)	Длина полотна	Зуб, мм	Тип реза	Мин. кол-во/ мастер упак.	Прайс-лист
9019-03-S617K 9019-03-S1111K 9019-03-S1617K	дереваина без гвоздей, живая дереваина, кусты, ветки	100 175 250	150 225 300	8,5 8,5 8,5	быстрый	☼ 50/200	
9019-03-S644D	дерево, МДФ, пластик, фанера	100	150	4,3	чистый	☼ 50/200	
9019-03-S1531L	грубая дереваина, живая дереваина	190	240	5	чистый	☼ 50/200	
9019-03-S922AF 9019-03-S1122AF	тонколистовой металл, цветные металлы 0,7-3 мм, тонкие трубы, профиль	100 175	150 225	1 1	аккуратный	☼ 50/200	
9019-03-S922EF 9019-03-S1122EF	тонколистовой металл, цветные металлы 1,5-4 мм, тонкие трубы, профиль	100 175	150 225	1,4 1,4	чистый	☼ 50/200	
9019-03-S1122BF	листовой металл, цветные металлы 2,5-8 мм, металлические трубы, профиль	175	225	1,8	быстрый	☼ 50/200	
9019-03-S1411DF	дереваина с гвоздями, пластик	250	300	4,3	быстрый	☼ 50/200	
9019-03-S1122VF 9019-03-S1222VF	дереваина с гвоздями, листовый металл 3-10 мм, пластик	175 250	225 300	1,8-2,6 1,8-2,6	криволинейный	☼ 50/200	
9019-03-S1243HM 9019-03-S2243HM	Газобетон, красный огнеупорный кирпич, пенобетон, шлакоблоки, гипсовые плиты	250 405	305 455	12,5 12,5	быстрый	☼ 50/100	

3 БАЗЫ В КОМПЛЕКТЕ:
кромочная , погружная ,
наклонная — универсальность
ИСПОЛЬЗОВАНИЯ



удобная сумка
для хранения
и переноски
инструмента



фирменные
пылезащитные
подшипники



регулировка
оборотов

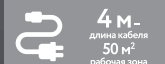

4 м -
длина кабеля
50 м²
рабочая зона

Комплектация
Ключ (1 шт)
Угольные щётки (1 комплект)
Цанга 8 мм (1 шт); Цанга 6 мм (1 шт) — установлена
Параллельный упор (1 шт)
Кромочная база (1 шт)
Погружная база (1 шт)
Наклонная база (1 шт)
Сумка (1 шт)
Роликовый упор (1 шт)
Адаптер для отвода пыли (1 шт)
Инструкция (1 шт)

Потребляемая мощность (Вт)	850
Число оборотов на холостом ходу (об/мин)	13000-33000
Размер цанги (мм)	6/8
Рабочий ход фрезы (мм)	37
Максимальный диаметр фрезы (мм)	30
Масса (кг)	1,8



*при условии использования
в сытовых целях.
Условия предоставления
расширенной гарантии смотрите
на сайте www.hanskonner.ru

ФРЕЗЕРЫ

HRE1185 **hanskonner**

- 1/4 шт. Ключ 1 шт
 - Угольные щётки 1 комплект
 - Цанга 8 - 1 шт
 - Цанга 6 мм (установлена) 1 шт
 - Параллельный упор 1 шт
 - Кромочная база 1 шт
 - Погружная база 1 шт
 - Наклонная база 1 шт
 - Сумка 1 шт
 - Роликовый упор 1 шт
 - Адаптер для отвода пыли 1 шт
 - Инструкция 1 шт
- Кабель питания: 4м = раб. зона 50м²
 - Регулировка оборотов
 - Литая алюминиевая опора
 - Быстрый доступ к щёткам



Макс.мощность (Вт)	Диаметр цанги (мм)	Глубина фрезерования (мм)	Прайс-лист
850	6,8	37	

HRE1120CP **hanskonner**

NEW



- 1/4 шт. Гаечный ключ – 1 шт.
 - Параллельная направляющая – 1 компл.
 - Патрон 12 мм – 1 шт. (в машине)
 - Патрон 8 мм – 1 шт.
 - Направляющая для триммера – 1 шт.
 - Копировальная втулка – 1 шт.
 - Угольная щётка – 2 шт.
 - Трубка для подключения пылесоса – 1 шт.
 - Регулировочный винт – 1шт.
- Константная электроника
 - Плавный пуск
 - Подшипники NSK
 - Кабель питания: 4м = раб. зона 50м²
 - Микролифт

Макс.мощность (Вт)	Диаметр цанги (мм)	Глубина фрезерования (мм)	Максимальный диаметр фрезы (мм)	Прайс-лист
2000	12,8,6	70	60	

ER1120PC **Sturm!**

- 1/4 шт. гаечный ключ 1 шт
 - графитовая щетка 1 набор
 - направляющая втулка 1 шт
 - прямая направляющая 1 шт
 - 6 мм цанга 1 шт
 - 8 мм цанга 1 шт
 - 12 мм цанга (установлена во фрезерной машине) 1 шт
 - фиксатор направляющей 1 шт
 - контурная направляющая 1 шт
 - винт 2 шт
 - адаптер для извлечения стружки 1 шт
 - пылезастыный экран 1 шт
 - барашковый винт 1 шт
- Константная электроника
 - Плавный пуск
 - Регулировка оборотов
 - Бандаж ротора
 - Японские подшипники



Макс.мощность (Вт)	Диаметр цанги (мм)	Глубина фрезерования (мм)	Прайс-лист
2000	6,8,12	50	

ER1115 **Sturm!**

NEW



- Гаечный ключ 1 шт.
 - Параллельная направляющая 1 компл.
 - Патрон 12 мм 1 шт. (в машине)
 - Патрон 8 мм 1 шт.
 - Направляющая для триммера 1 шт.
 - Копировальная втулка 1 шт.
 - Угольная щётка 2 шт.
 - Трубка для подключения пылесоса 1 шт.
 - Регулировочный винт 1шт.
- Регулировка оборотов

Число оборотов (1/мин)	Ход фрезы (мм)	Диаметр цанги (мм)	Прайс-лист
1500	50	12,8,6	

CER1803 **Sturm!**

NEW



- Цанга 8 мм, 6 мм (установлена)
 - Сумка 1шт
 - Ключ
 - Кромочное основание 1 шт
 - Наклонное основание 1 шт
 - Погружное основание 1 шт
- 1BatterySystem**
единая аккумуляторная система
- Регулировка оборотов
 - Li-ion

Напряжение аккумулятора (В)	Число оборотов (1/мин)	Ход фрезы (мм)	Диаметр цанги (мм)	Прайс-лист
18	10000-30000	40	6 мм, 8 мм	



Рукоятки с резиновыми накладками для комфортной работы



константная электроника



Регулировка оборотов и плавный пуск



Прочная литая опора



Пружины на направляющих для плавной работы

1200 Вт



SoftStart плавный пуск

12/8/6 мм в комплекте

Комплектация	
Гаечный ключ (1 шт)	
Графитовая щетка (1 набор)	
Направляющая втулка (1 шт)	
Прямая направляющая (1 шт)	
6 мм цанга (1 шт); 8 мм цанга (1 шт); 12 мм цанга (установлена во фрезерной машине) (1 шт)	
Фиксатор направляющей (1 шт)	
Контурная направляющая (1 шт)	
Винт (1 шт)	
Адаптер для извлечения стружки (1 шт)	
Пылезащитный экран (1 шт)	
Барашковый винт (1 шт)	

Потребляемая мощность (Вт)	2000
Число оборотов на холостом ходу (об/мин)	12000-23000
Размер цанги (мм)	6+8+12
Рабочий ход фрезы (мм)	0-50
Глубина фрезерования (мм):	50
Масса (кг)	4,7
Гарантийный срок (мес)	25

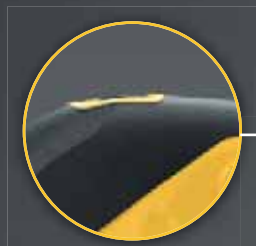

Регулировка оборотов



Бесключевая регулировка
угла наклона подошвы



Литая алюминиевая
платформа

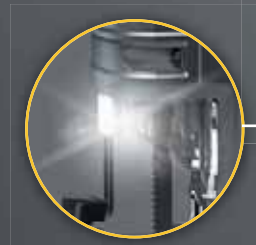

LED подсветка



4 м резиновый кабель —
50 м кв. рабочая зона

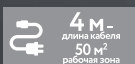

Номинальная мощность (Вт)	850
Скорость холостого хода (об/мин)	800-3000
Положения маятника	4
Максимальная глубина пропила по дереву (мм)	100
Максимальная глубина пропила по металлу (мм)	8
Масса (кг)	3,1

Комплектация
Параллельная направляющая
Адаптер
Фиксатор параллельной направляющей



*при условии использования
в бытовых целях.
Условия предоставления
расширенной гарантии смотрите
на сайте www.hanskonner.ru

ЭЛЕКТРОЛОБЗИКИ

HJS0810MQL **hanskonner**



1/6 шт. Параллельная направляющая
Адаптер для пылесоса

Максимальная мощность (Вт)	850
Макс. глубина пропила (дерево/металл) (мм)	100/8
Обороты на холостом ходу (об/мин)	800-3000
Защитный экран	
Вес (кг)	3,46

Прайс-лист

- Металлический редуктор
- Быстрая регулировка наклона подошвы
- Усиленная алюминиевая платформа
- Пылеотвод с линии реза

Кабель питания: 4м = раб. зона 50м²

HJS0811LPE **hanskonner**



1/6 шт. Пильное полотно, шестигранный ключ, угольные щетки (комплект 2 шт), переходник для пылесоса, инструкция по эксплуатации, кейс

Максимальная мощность (Вт)	650
Макс. глубина пропила (дерево/металл) (мм)	120/12
Обороты на холостом ходу (об/мин)	500-3000
Защитный экран	Есть
Вес (кг)	1,8

Прайс-лист

- Кабель питания: 4м = раб. зона 50м²
- Кейс
- Литая платформа
- Регулировка оборотов
- Быстрая замена пилки
- Подсветка рабочей зоны
- Регулировка угла наклона подошвы
- Маятниковый ход

JS4010QL **Sturm!**



1/6 шт. Параллельная направляющая
Ключ шестигранный
Пилка для лобзика
Адаптер для пылесоса

Максимальная мощность (Вт)	1000
Макс. глубина пропила (дерево/металл) (мм)	100/10
Обороты на холостом ходу (об/мин)	800-3000
Вес (кг)	2,5

Прайс-лист

- Быстрая замена полотна
- Подсветка рабочей области
- Литая платформа
- Пылеотвод с линии реза

Кабель питания: 4м = раб. зона 50м²

JS4085Q **Sturm!**



1/6 шт. Параллельная направляющая
Ключ шестигранный
Пилка для лобзика
Адаптер для пылесоса

Максимальная мощность (Вт)	850
Макс. глубина пропила (дерево/металл) (мм)	100/10
Обороты на холостом ходу (об/мин)	800-3000
Вес (кг)	2

Прайс-лист

- Быстрая замена полотна
- Подсветка рабочей области
- Литая платформа
- Пылеотвод с линии реза
- Обдув рабочей поверхности
- Маятниковый ход

JS4078Q **Sturm!**



1/6 шт. Параллельная направляющая
Ключ шестигранный
Переходник для подключения к пылесосу
Инструкция по эксплуатации

Максимальная мощность (Вт)	780
Макс. глубина пропила (дерево/металл) (мм)	70/8
Обороты на холостом ходу (об/мин)	1500-3000
Вес (кг)	1,96

Прайс-лист

- Быстрая замена пилки
- Регулировка оборотов
- Маятниковый ход

JS4075QS **Sturm!**



1/6 шт. Параллельная направляющая
Ключ шестигранный
Переходник для подключения к пылесосу
Инструкция по эксплуатации

Максимальная мощность (Вт)	750
Макс. глубина пропила (дерево/металл) (мм)	65/3
Обороты на холостом ходу (об/мин)	800-3000
Вес (кг)	2,2

Прайс-лист

- Быстрая замена пилки
- Литая платформа
- Регулировка оборотов
- Подсветка рабочей зоны
- Пылеотвод с линии реза

ЛБС-4065 **СОЮЗ**



1/6 шт. Пильное полотно
Шестигранный ключ
Угольные щетки (комплект 2 шт)
Переходник для пылесоса
Инструкция по эксплуатации

Максимальная мощность (Вт)	650
Макс. глубина пропила (дерево/металл) (мм)	70/8
Обороты на холостом ходу (об/мин)	500-3000
Защитный экран	Есть
Вес (кг)	1,8

Прайс-лист

- Регулировка оборотов
- Маятниковый ход

ЛБС-4050 **СОЮЗ**



1/10 шт. Пильное полотно
Шестигранный ключ
Угольные щетки (комплект 2 шт)
Инструкция по эксплуатации

Максимальная мощность (Вт)	500
Макс. глубина пропила (дерево/металл) (мм)	55/6
Обороты на холостом ходу (об/мин)	3000
Защитный экран	Есть
Вес (кг)	1,4

Прайс-лист

- Подключение к пылесосу

CJS1865 **Sturm!**



1/6 шт. Пильное полотно
Ключ шестигранный

Напряжение аккумулятора (В)	18
Частота колебаний на холостом ходу (кол/мин)	0-2900
Максимальная глубина пропила (дерево/металл) (мм)	65/5

Прайс-лист

1Battery System
единая аккумуляторная система

- Li-ion
- Маятниковый ход

CJS1870 **Sturm!**



1/6 шт. Пильное полотно
Ключ шестигранный

Напряжение аккумулятора (В)	18
Частота колебаний на холостом ходу (кол/мин)	0-3000
Максимальная глубина пропила (дерево/металл) (мм)	80/10

Прайс-лист

1Battery System
единая аккумуляторная система

- Li-ion
- Маятниковый ход



LED подсветка



Регулировка оборотов



Литая алюминиевая платформа



Двухсторонний фиксатор пусковой клавиши



Сетевой кабель длиной 4 м



Быстрая замена полотна



Пылеотвод с линии реза

1000 Вт



Потребляемая мощность (Вт, макс)	1000
Скорость холостого хода (об/мин)	800-3000
Максимальная глубина пропила по дереву/металлу (мм)	100 / 10
Положения маятника	4
Масса (кг)	2,35
Гарантийный срок (мес)	25

Комплектация
Параллельная направляющая
Ключ шестигранный
Пилка для лобзика
Пластмассовый переходник для подключения к пылесосу

ПИЛКИ ДЛЯ ЛОБЗИКОВ



ПРОФЕССИОНАЛЬНАЯ линейка :

- Произведены из высококачественной японской инструментальной стали SK5.
- Фосфатированная поверхность для увеличения поверхностной твердости
- Заточка зубьев на высокоточном оборудовании

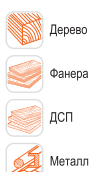

НАБОРЫ ПИЛОК ДЛЯ ЛОБЗИКА

Артикул	Техническая информация	Прайс-лист
B10-UNISET1	Универсальный: T101D, T144D, T127D, T111C, T118A, 10 шт	
B10-WOODSET1	По дереву: T119BO, T111C, T101D, T101AO, T101B, T144D, T101BR, 10 шт	

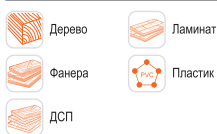

ЧИСТЫЙ РЕЗ

Артикул	Техническая информация	Прайс-лист
B02-101AIF	Пилки для лобзика по ламинату 2шт чист. прям. рез (дер 3-20мм, пласт<30мм)	
B02-101B	Пилки для лобзика по ламинату 2шт чист. прям. рез (дер, ДСП, фанера 3-30мм)	
B02-101BF	Пилки для лобзика по ламинату 2шт чист. прям. рез (дер, пласт., фибер. 3-30мм)	
B02-101D	Пилки для лобзика ДЕРЕВО 2шт чист. прям рез (мяг, тверд 10-45мм)	
B05-101AIF	Пилки для лобзика по ламинату 5шт чист. прям. рез (дер. 3-20мм, пласт<30мм)	
B05-101BF	Пилки для лобзика по ламинату 5шт чист. прям. рез (дер, пласт, фибер. 3-30мм)	
B05-101D	Пилки для лобзика по дереву 5шт чист. прям. рез (мяг, тверд 10-45мм)	
B05-301CD	Пилки для лобзика ДЕРЕВО 5шт чист. прям рез (мяг, тверд 10-45мм)	



ОПТИМАЛЬНАЯ линейка :

- Изготавливаются из хромованадиевой, быстрорежущей стали для низкой износостойкости
- Автоматическая заточка и шлифовка зубьев обеспечивают их правильную геометрию и точный рез

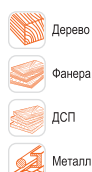

НАБОРЫ ПИЛОК ДЛЯ ЛОБЗИКА



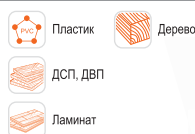



Артикул	Техническая информация	Прайс-лист
5250501	Универсальный: T101D, T144D, T127D, T111C, T118A, 10 шт	
5250502	По дереву: T101B, T144D, T101BR, T119BO, T111C, T101D, T101A, 10 шт	



ЧИСТЫЙ РЕЗ

Артикул	Техническая информация	Прайс-лист
5250301	T301CD 5шт, прям. чист. рез, 10-68мм, мяг. дерев., ДСП, ДВП, стол. плиты	
5250307	T119B 5шт, прям. чист. рез, 2-15мм, мягк. дерев., ДСП, ДВП, столярн. плиты	
5250309	T101B 5шт прям. чист. рез, 3-30мм, мяг. дерев., ДСП, ДВП, пластик	
5250310	T101D 5шт прям. чист. рез, 10-45мм, мяг. дерев. ДСП, пласт.	
5250312	T101BR 5шт прям. чист. рез, 3-30мм, ЛАМИНАТ, ДСП, ДВП, столярн. плиты	
5250601	T301CD 2шт, прям. чист. рез, 10-68мм, мяг. дерев., ДСП, ДВП, стол. плиты	
5250607	T119B 2шт, прям. чист. рез, 2-15мм, мягк. дерев., ДСП, ДВП, столярн. плиты	
5250609	T101B 2шт прям. чист. рез, 3-30мм, мяг. дерев. ДСП, ДВП, пластик	
5250610	T101D 2шт прям. чист. рез, 10-45мм, мяг. дерев. ДСП, пласт.	
5250612	T101BR 2шт прям. чист. рез, 3-30мм, ЛАМИНАТ, ДСП, ДВП, столярн. плиты	

ПИЛКИ ДЛЯ ЛОБЗИКОВ

 Дерево
 Пластик
 ДСП
 Алюминий
 Мягкие металлы

БЫСТРЫЙ РЕЗ

Артикул	Техническая информация	Прайс-лист
B02-111C	Пилки для лобзика по дереву 2шт быстрый прямой рез (мяг,тверд 5-50мм)	
B02-119B	Пилки для лобзика по дереву 2шт быстрый прямой рез (дерево, фанера 3-20мм)	
B02-127D	Пилки для лобзика по алюминию 2шт быстрый прям. рез (лист 4-15мм,алюм<30мм)	
B02-144D	Пилки для лобзика по дереву 2шт быстрый прям.рез (дер 5-50мм,фанер.3-30мм)	
B02-144D/101B	Пилки для лобзика по дереву/ламинату 2шт быстрый/чистый прямой рез	
B02-144DP	Пилки для лобзика по дереву 2шт быстр.прям рез (дер 5-50мм, пласт<30мм)	
B05-111C	Пилки для лобзика по дереву 5шт быстрый прямой рез (мяг,тверд 5-50мм)	
B05-119B	Пилки для лобзика по дереву 5шт быстрый прямой рез (дер,фанера 3-20мм)	
B05-127D	Пилки для лобзика по алюм. 5шт быстрый прямой рез (лист 4-15мм,алюм.<30мм)	
B05-144D	Пилки для лобзика по дереву 5шт быстрый прям рез (дер 5-50мм,фанер.3-30мм)	
B05-144DP	Пилки для лобзика по дереву 5шт быстр.прям рез, утолщ. (дер 5-50мм)	
B05-311C	Пилки для лобзика по дер. 5шт быстрый прям.рез (дер.20-75мм.фанер.20-30мм)	

 Дерево
 Фанера

ФИГУРНЫЙ РЕЗ

Артикул	Техническая информация	Прайс-лист
B02-101AO	Пилки для лобзика по дереву 2шт чист. фигур. рез (дер.1.5-20мм, фанер. 3-15мм)	
B02-119BO	Пилки для лобзика по дереву 2шт быстр. фигур. рез (дер.фанер.3-15мм)	
B02-244D	Пилки для лобзика по дереву 2шт быстр. фигур. рез (дер.5-40мм,фанер.3-30мм)	
B02-244DA	Пилки для лобзика по дереву 2шт быстр.фигур. рез (дер.5-40мм,фанер.3-30мм)	
B05-244DA	Пилки для лобзика по дереву 5шт быстр. фигур. рез (дер.5-40мм,фанер.3-30мм)	

 Листовая сталь
 Металл

ПО МЕТАЛЛУ

Артикул	Техническая информация	Прайс-лист
B02-118AF	Пилки для лобзика по металлу 2шт тонк.прям.рез (лист 1-3мм, проф.10-30мм)	
B02-118B	Пилки для лобзика по металлу 2шт тонк.прям.рез (лист 3-5мм, проф.10-30мм)	
B02-118G	Пилки для лобзика по металлу 2шт тонк.прям.рез (лист 0,5-2мм, проф.5-20мм)	
B05-118AF	Пилки для лобзика по металлу 5шт тонк.прям.рез (лист 1-3мм,проф.10-30мм)	
B05-118B	Пилки для лобзика по металлу 5шт тонк.прям.рез (лист 3-5мм,проф.10-30мм)	
B05-118G	Пилки для лобзика по металлу 5шт тонк.прям.рез (лист 0,5-2мм,проф.5-20мм)	
B02-218A	Пилки для лобзика по металлу 2шт тонк.фигур.рез (лист 1-3мм)	
B05-218A	Пилки для лобзика по металлу 5шт тонк.фигур.рез (лист 1-3мм)	

 Дерево
 Ламинат
 Фанера
 Пластик
 Фибerglass

ОБРАТНЫЙ РЕЗ

Артикул	Техническая информация	Прайс-лист
B02-101BR	Пилки для лобзика по ламинату 2шт чист.обрат.рез (дер ДСП,фанера 3-30мм)	
B02-101BRF	Пилки для лобзика по ламинату 2шт чист.обрат.рез (пласт.,фибергл.3-30мм)	
B05-101BR	Пилки для лобзика по ламинату 5шт чист.обрат.рез (дер ДСП,фанера 3-30мм)	
B05-101BRF	Пилки для лобзика по ламинату 5шт чист.обрат.рез (пласт,фибергл.3-30мм)	

 Дерево
 Пластик
 ДСП
 Листовая сталь
 Металл

УНИВЕРСАЛЬНЫЙ РЕЗ

Артикул	Техническая информация	Прайс-лист
5250615	T123X 2шт, унив.прям.рез, ПРОГРЕССОР, 2-40мм, мяг.мет, полимеры	
5250616	T234X 2шт, унив.прям.рез, ПРОГРЕССОР, 3-65мм, дерев, ДСП, ДВП, пластик	
5250617	T345XF 2шт, унив.прям.рез, ПРОГРЕССОР, 5-40мм, дерев, мяг. мет, полимеры	

 Дерево
 Пластик
 ДСП, ДВП

БЫСТРЫЙ РЕЗ

Артикул	Техническая информация	Прайс-лист
5250303	T144D, 5 шт, быстрый рез, 5-50мм, мяг.древ., ДСП, ДВП, стол.плиты	
5250304	T344D, 5 шт, быстрый рез, 5-100мм, мяг.древ., ДСП, ДВП, стол.плиты	
5250306	T111C, 5 шт, прям.быстрый.рез, 4-50мм, мягк. дерев, пластик	
5250603	T144D, 2 шт, быстрый рез, 5-50мм, мяг.древ., ДСП, ДВП, стол.плиты	
5250604	T344D, 2 шт, быстрый рез, 5-100мм, мяг.древ., ДСП, ДВП, стол.плиты	
5250606	T111C, 2 шт, прям.быстрый.рез, 4-50мм, мягк. дерев, пластик	

 Дерево
 Пластик
 ДСП, ДВП
 Фанера

ФИГУРНЫЙ РЕЗ

Артикул	Техническая информация	Прайс-лист
5250608	T119BO, 2 шт, криволинейн. чистый рез, 2-15мм, фанера, пластик	
5250613	T101AO, 2 шт, кривол.чист.рез, 2-15мм,мяг.древ,ДСП, ДВП,пластик	
5250308	T119BO, 5 шт, криволинейн. чистый рез, 2-15 мм, фанера, пластик	
5250313	T101AO, 5 шт, кривол.чист.рез, 2-15мм,мяг.древ, ДСП, ДВП, пластик	

 Листовая сталь
 Алюминий

ПО МЕТАЛЛУ

Артикул	Техническая информация	Прайс-лист
5250401	T118G, 5 шт, для тонких цветных металлов	
5250402	T118A, 5 шт, для прямолин.чист.реза метал. и мяг.стали	
5250701	T118G, 2 шт, для тонких цветных металлов	
5250702	T118A, 2шт, для прямолин.чист.реза метал. и мяг.стали	

 Дерево
 ДСП, ДВП

ТОЧНЫЙ ПАРАЛЛЕЛЬНЫЙ РЕЗ

Артикул	Техническая информация	Прайс-лист
5250302	T144DP, 5 шт, точн. параллельный. рез, 5-50мм, мягкое дерево, ДСП, ДВП	
5250602	T144DP, 2 шт, точн. параллельный. рез, 5-50мм, мягкое дерево, ДСП, ДВП	



4 сменных сопла
и регулировка факела:
горизонталь,
вертикаль, круг



Вместительный бачок
для краски 1 литр



Быстросъемный
пультеризатор

1200 мл/мин
высокая
производительность

HVLP Technology
- high volume low
pressure

Silent Design
- низкий уровень шума

100 DIN

VELCRORUBBER 4



Фиксатор-
липучка для
кабеля



Резиновый
морозостойкий
кабель



4м=50м²
рабочая зона

Мощность (Вт)	750
Производительность (мл/мин)	1200
Диаметр сопла (мм)	1.5 / 1.8 / 2.2 / 2.6
Максимальная вязкость краски (DIN-сек)	100
Объем бачка (л)	1
Технология распыления	HVLP
Двигатель краскораспылителя	турбинный
Тип краскораспылителя	компрессорный
Регулировка расхода ЛКМ	да
Масса изделия (кг)	1,60

Комплектация
Краскораспылитель с бачком
Сменные сопла (4 шт, одно установлено)
Измеритель вязкости
Игла для чистки сопла
Щетка



*при условии использования
в бытовых целях.
Условия предоставления
расширенной гарантии смотрите
на сайте www.hanskonner.ru



4 сменных сопла
и регулировка факела:
горизонталь,
вертикаль, круг



Регулировка скорости
потока воздуха
для идеального
распыления жидких
и густых материалов



Вместительный бачок
для краски (1л)



Резиновый кабель
4м с липучкой
для удобства работы
и хранения

HVLP Technology
- high volume low
pressure

1200мл/мин
высокая
производительность

Мощность (Вт)	650
Производительность (мл/мин)	1200
Диаметр сопла (мм)	1.5 / 1.8 / 2.2 / 2.6
Максимальная вязкость краски (DIN-сек)	100
Объем бачка (л)	1
Технология распыления	HVLP
Двигатель краскораспылителя	турбинный
Тип краскораспылителя	компрессорный
Регулировка расхода ЛКМ	да
Масса изделия (кг)	1,62
Гарантийный срок (мес)	25

Комплектация
Краскораспылитель с бачком
Сменные сопла (4 шт, одно установлено)
Измеритель вязкости
Игла для чистки сопла
Щетка

КРАСКОРАСПЫЛИТЕЛИ ЭЛЕКТРИЧЕСКИЕ

HSG9675 **hanskonner**



1/6 шт. Краскораспылитель с бачком, сменные сопла (4 шт, одно установлено), измеритель вязкости, игла для чистки сопла, щетка, инструкция по эксплуатации

Потреб. мощность (Вт)	750
Производительность (мл/мин)	1200
Максимальная вязкость краски (DIN-сек)	100
Диаметр сопла (мм)	1,5 / 1,8 / 2,2 / 2,6
Объем бачка (л)	1

Прайс-лист

HVLP-Technology

4 сменных сопла Кабель питания: 4м = раб. зона 50м²

SG9665PV **Sturm!**



1/6 шт. Краскораспылитель с бачком, сменные сопла (4 шт, одно установлено), измеритель вязкости, игла для чистки сопла, щетка, инструкция по эксплуатации

Потреб. мощность (Вт)	650
Производительность (мл/мин)	1200
Максимальная вязкость краски (DIN-сек)	100
Диаметр сопла (мм)	1,5 / 1,8 / 2,2 / 2,6
Объем бачка (л)	1

Прайс-лист

HVLP-Technology

4 сменных сопла Кабель питания: 4м = раб. зона 50м²

SG9645B **Sturm!**



1/2 шт. Краскораспылитель с бачком, шланг с соединительными муфтами, измеритель вязкости, ремень, инструкция по эксплуатации

Потреб. мощность (Вт)	450
Производительность (мл/мин)	320
Максимальная вязкость краски (DIN-сек)	40
Диаметр сопла (мм)	2
Объем бачка (л)	0,7

Прайс-лист

HVLP-Technology

Наплечный ремень

SG9612 **Sturm!**



1/8 шт. Краскораспылитель с бачком, сопло, игла для чистки сопла, клапан (2шт), ключ, измеритель вязкости, инструкция по эксплуатации

Потреб. мощность (Вт)	120
Производительность (мл/мин)	300
Максимальная вязкость краски (DIN-сек)	80
Диаметр сопла (мм)	0,8
Объем бачка (л)	1

Прайс-лист

HVLP-Technology

КПС-96400 **СОЮЗ**



1/2 шт. Краскораспылитель с бачком, шланг с соединительными муфтами, измеритель вязкости, ремень, инструкция по эксплуатации

Потреб. мощность (Вт)	400
Производительность (мл/мин)	600
Максимальная вязкость краски (DIN-сек)	50
Диаметр сопла (мм)	1,8
Объем бачка (л)	0,8

Прайс-лист

HVLP-Technology

CSG1801 **Sturm!**



NEW

1 Battery System единая аккумуляторная система

Сопло, Вискозиметр, Уплотнительное кольцо

Напряжение аккумулятора (В)	18
Тип аккумуляторной батареи	Li-Ion
Производительность (мл/мин)	700
Максимальная вязкость краски (DIN-сек)	60
Диаметр сопла (мм)	1,0/1,5/1,8/2,5
Объем бачка (л)	1

Прайс-лист

4 сопла в комплекте Регулировка воздушного потока

SG9660B **Sturm!**



1/2 шт. Краскораспылитель с бачком, шланг с соединительными муфтами, измеритель вязкости, ремень, инструкция по эксплуатации

Потреб. мощность (Вт)	600
Производительность (мл/мин)	1100
Максимальная вязкость краски (DIN-сек)	50
Диаметр сопла (мм)	3
Объем бачка (л)	0,7

Прайс-лист

HVLP-Technology

Наплечный ремень

SG9641 **Sturm!**



1/4 шт. Краскораспылитель с бачком, измеритель вязкости, игла для чистки сопла, инструкция по эксплуатации

Потреб. мощность (Вт)	400
Производительность (мл/мин)	700
Максимальная вязкость краски (DIN-сек)	35
Диаметр сопла (мм)	2,8
Объем бачка (л)	0,8

Прайс-лист

HVLP-Technology

КПС-96450 **СОЮЗ**



1/4 шт. Краскораспылитель с бачком, измеритель вязкости, сопло, инструкция по эксплуатации

Потреб. мощность (Вт)	450
Производительность (мл/мин)	700
Максимальная вязкость краски (DIN-сек)	60
Диаметр сопла (мм)	0,8
Объем бачка (л)	0,8

Прайс-лист

HVLP-Technology

КПС-96150 **СОЮЗ**



1/5 шт. Краскораспылитель с бачком, сопло, игла для чистки сопла, клапан (2шт.), ключ, измеритель вязкости, инструкция по эксплуатации

Потреб. мощность (Вт)	150
Производительность (мл/мин)	260
Максимальная вязкость краски (DIN-сек)	30
Диаметр сопла (мм)	2,6
Объем бачка (л)	0,7

Прайс-лист

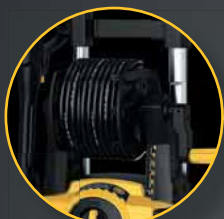

Барaban
с функциями
смаывания
и хранения шланга

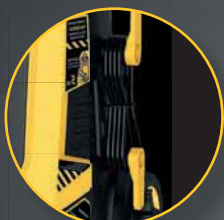

Система хранения
кабеля с липкой
и функцией быстрого
разматывания

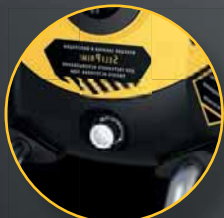

Функция закачки
и фильтрации
SelfPrime

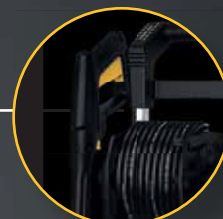

Быстроразъемные соединения
на шланге и оснастке
обеспечивают удобство
и скорость в работе



Регулировка
подачи моющего
средства



Легкое перемещение
и надежная установка
в рабочей зоне
благодаря колесам
и металлическому
суппорту



**Профессиональный
пеногенератор:**
густая пена, высокая
производительность
при минимальном
расходе, долговечность
в использовании



бесщеточный
двигатель

130 Бар
рабочее давл-
ление



10м
шланг
высокого
давления

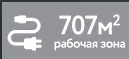

707м²
рабочая зона



Turbo
Nozzle



SelfPrime
ALUMINUM PUMP



TOTALSTOP
QuickConnect

Мощность (Вт)	3000
Максимальное давление (Бар)	195
Рабочее давление (Бар)	130
Максимальный расход воды (л/мин)	7,5
Рабочий расход воды (л/мин)	6
Длина шланга высокого давления (м)	10
Длина шнура питания (м)	5

Регулировка ширины струи	да
Термозащита	да
Барaban для шланга	да
Органайзер для хранения насадок	да
Рукоятка	регулируемая по высоте, с фиксатором
Наличие фильтров для воды	внутренний
Система полной остановки TOTAL STOP	да

Комплектация
Мойка
Пистолет
Трубка-распылитель
Веерная фреза
Турбо-фреза
Внешний пеногенератор
Входной-фильтр штуцер
Набор для чистки форсунок



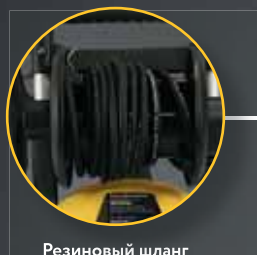

Резиновый шланг с металлической оплеткой

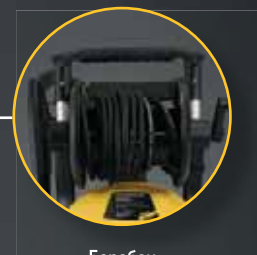

Барaban с функциями сматывания и хранения шланга



Комплект быстросъемных форсунок

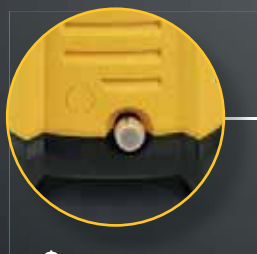

Функция закачки и фильтрации SelfPrime



Профессиональный пеногенератор:
густая пена, высокая производительность при минимальном расходе, долговечность в использовании

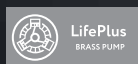

150 Бар
рабочее давление

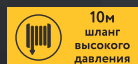

10м шланг высокого давления



100м²
рабочая зона



Turbo
Nozzle



SelfPrime
BRASS PUMP

Мощность (Вт)	3300
Максимальное давление (Бар)	190
Рабочее давление (Бар)	150
Максимальный расход воды (л/ч)	552
Рабочий расход воды (л/ч)	540
Длина шланга высокого давления (м)	10
Длина шнура питания (м)	10
Максимальная температура воды на входе (°C)	50



Тип двигателя	индукционный
Тип заборa воды	комбинированный (водопровод, емкости с водой)
Материал и тип помпы	латунная самовсасывающая

Комплектация
Мойка
Пистолет-распылитель
Удлинительная штанга
Набор сменных быстросъемных форсунок
Внешний пеногенератор
Фильтр тонкой очистки

ВАЖНАЯ ИНФОРМАЦИЯ

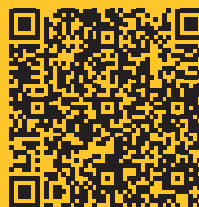

МОЙКИ

HPW9230I hanskonner



1/1 шт. мойка, пистолет, направляющая трубка, трубка-распылитель, крепление трубки, подставка для трубки, передняя подставка, штуцер для шланга, веерная фреза, турбо-фреза, набор крепежа, набор для чистки форсунок, внешний пеногенератор, фильтр тонкой очистки, инструкция по эксплуатации.

Макс.мощность (Вт)	3000
Максимальное давление (бар)	195
Рабочее давление (бар)	130
Тип двигателя	асинхронный
Максимальная производительность (л/час)	450
Рабочая производительность (л/час)	360
Длина шланга (м)	10
Прайс-лист	

Набор фрез: веерная, вихревая

- Асинхронный двигатель
- Кабель питания 5м
- Функция самовсасывания
- Шланг высокого давления 10м
- Быстросъемные соединения шланга и оснастки
- Термозащита

HPW9225R hanskonner



1/1 шт. мойка, пистолет, направляющая трубка, трубка-распылитель, крепление трубки, веерная фреза, турбо-фреза, шланг высокого давления, игла для чистки форсунок, внешний пеногенератор, фильтр тонкой очистки, инструкция по эксплуатации.

Макс.мощность (Вт)	2500
Максимальное давление (бар)	190
Рабочее давление (бар)	130
Тип двигателя	щеточный
Максимальная производительность (л/час)	450
Рабочая производительность (л/час)	360
Длина шланга (м)	10
Прайс-лист	

Набор фрез: веерная, вихревая

- Шланг высокого давления 10м
- Кабель питания 5м
- Функция самовсасывания
- Быстросъемные соединения шланга и оснастки
- Термозащита

HPW9225 hanskonner



1/1 шт. мойка, пистолет, направляющая трубка, трубка-распылитель, крепление трубки, веерная фреза, турбо-фреза, шланг высокого давления, игла для чистки форсунок, внешний пеногенератор, фильтр тонкой очистки, инструкция по эксплуатации.

Макс.мощность (Вт)	2500
Максимальное давление (бар)	190
Рабочее давление (бар)	130
Тип двигателя	щеточный
Максимальная производительность (л/час)	450
Рабочая производительность (л/час)	360
Длина шланга (м)	7
Прайс-лист	

Набор фрез: веерная, вихревая

- Шланг высокого давления 7м
- Кабель питания 5м
- Функция самовсасывания
- Быстросъемные соединения шланга и оснастки
- Термозащита

PW9223 Sturm!



1/1 шт. мойка, верхняя рукоятка с катушкой и шлангом высокого давления, пистолет, направляющая трубка, трубка-распылитель, крепление трубки, подставка для трубки, штуцер для шланга, набор для чистки форсунок, набор крепежа, инструкция по эксплуатации.

Макс.мощность (Вт)	2300
Максимальное давление (бар)	165
Рабочее давление (бар)	110
Тип двигателя	щеточный
Максимальная производительность (л/час)	450
Рабочая производительность (л/час)	360
Длина шланга (м)	7
Прайс-лист	

- Шланг высокого давления 7м
- Кабель питания 5м
- Функция самовсасывания
- Быстросъемные соединения шланга и оснастки
- Термозащита

PW92123 Sturm!



1/1 шт. Мойка, пистолет-распылитель, направляющая трубка, игла для прочистки расширяющегося наконечника, шланг высокого давления, гайка впускной патрубка для воды, рукоятка, крюк для шнура, подставка для направляющей трубки, колеса (2шт), крепление направляющей трубки, катушка для шланга, ручка катушки, комплект крепежа, инструкция по эксплуатации.

Макс.мощность (Вт)	2300
Максимальное давление (бар)	165
Рабочее давление (бар)	110
Тип двигателя	щеточный
Максимальная производительность (л/час)	450
Рабочая производительность (л/час)	360
Длина шланга (м)	10
Прайс-лист	

- Шланг высокого давления 10м
- Трёх-плунжерная алюминиевая помпа
- Функция самовсасывания
- Быстросъемные соединения шланга и оснастки
- Распыляющая трубка с регулировкой давления

PW9220E Sturm!



1/1 шт. Мойка высокого давления, пистолет-распылитель, направляющая трубка, веерная фреза, гравевая фреза, угловая фреза, шланг высокого давления, рукоятка, фильтр для воды, игла для прочистки форсунок, инструкция по эксплуатации.

Макс.мощность (Вт)	2100
Максимальное давление (бар)	150
Рабочее давление (бар)	110
Тип двигателя	коллекторный
Максимальная производительность (л/час)	420
Рабочая производительность (л/час)	360
Длина шланга (м)	7
Прайс-лист	

Набор фрез: веерная, вихревая, угловая

- ECO ECO-регулировка мощности и давления
- Кабель питания 5м
- Функция самовсасывания
- Шланг высокого давления 7м
- Быстросъемные соединения шланга и оснастки
- Термозащита

PW9219 Sturm!



1/1 шт. мойка, шланг высокого давления, пистолет, направляющая трубка, трубка-распылитель, крепление трубки, подставка для трубки, штуцер для шланга, бачок для моющего средства, верхняя рукоятка, набор для чистки форсунок, набор крепежа, инструкция по эксплуатации.

Макс.мощность (Вт)	1900
Максимальное давление (бар)	135
Рабочее давление (бар)	90
Тип двигателя	щеточный
Максимальная производительность (л/час)	408
Рабочая производительность (л/час)	330
Длина шланга (м)	5
Прайс-лист	

- Шланг высокого давления 5м
- Кабель питания 5м
- Функция самовсасывания
- Быстросъемные соединения шланга и оснастки
- Термозащита

PW9217 Sturm!



1/1 шт. мойка, шланг высокого давления, пистолет, направляющая трубка, трубка-распылитель, крепление трубки, подставка для трубки, штуцер для шланга, бачок для моющего средства, верхняя рукоятка, набор для чистки форсунок, набор крепежа, инструкция по эксплуатации.

Макс.мощность (Вт)	1700
Максимальное давление (бар)	110
Рабочее давление (бар)	75
Тип двигателя	щеточный
Максимальная производительность (л/час)	408
Рабочая производительность (л/час)	330
Длина шланга (м)	5
Прайс-лист	

- Шланг высокого давления 5м
- Кабель питания 5м
- Функция самовсасывания
- Термозащита

АКСЕССУАРЫ ДЛЯ МОЕК

ПЕНОГЕНЕРАТОР



Артикул	PW92-991
Техническое описание	1л, регулir подача, ЛАТУННАЯ основа для моек ,3 переходника в комплекте
Прайс-лист	

ПЕНОГЕНЕРАТОР



Артикул	PW92-9910
Техническое описание	Расширенный набор из пяти переходников в комплекте под пистолеты моек высокого давления различных производителей: Sturm!, Karcher, Bosch и многих других.
	Регулятор подачи и густоты пены.
Объем бачка, л	1
Совместимость	PW9217/PW9219/PW9221/PW9223/ PW92123/PW9220E/HPW9230I/ HPW9225/HPW9225R
Вид упаковки	Коробка

ПЕНОГЕНЕРАТОР



Артикул	PW92-9905
Техническое описание	Расширенный набор из пяти переходников в комплекте под пистолеты моек высокого давления различных производителей: Sturm!, Karcher, Bosch и многих других.
	Регулятор подачи и густоты пены.
Объем бачка, л	0,5
Совместимость	PW9217/PW9219/PW9221/ PW9223/PW92123/PW9220E/ HPW9230I/HPW9225/HPW9225R
Вид упаковки	Коробка

ШЛАНГ ВЫСОКОГО ДАВЛЕНИЯ



Артикул	PW92-10H-M22
Тип соединения	гайки M22
Длина шланга, м	10
Прайс-лист	

ФИЛЬТР ТОНКОЙ ОЧИСТКИ ДЛЯ МОЙКИ



Артикул	PW92-1F
Тип соединения	резьбовое G1"
Совместимость	совместим с большинством моделей моек
Прайс-лист	

ШЛАНГ ВЫСОКОГО ДАВЛЕНИЯ



Артикул	PW92-10H-Q
Тип соединения	быстрозъемное соединение
Длина шланга, м	10
Прайс-лист	

ФИЛЬТР ТОНКОЙ ОЧИСТКИ ДЛЯ МОЙКИ



Артикул	PW92-2F
Тип соединения	резьбовое G1"
Совместимость	совместим с большинством моделей моек
Прайс-лист	

ПИСТОЛЕТ ДЛЯ МОЕК ВЫСОКОГО ДАВЛЕНИЯ



Артикул	PW92-1G
Техническое описание	в комплекте с регулируемой насадкой
Тип соединения	резьбовое G1"
Прайс-лист	

ПИСТОЛЕТ ДЛЯ МОЕК ВЫСОКОГО ДАВЛЕНИЯ **hanskonner**



Артикул	HPW92-1
Техническое описание	в комплекте с регулируемой и турбо насадками
Тип соединения	резьбовое G1"
Прайс-лист	

ОПРЫСКИВАТЕЛИ

GS8208U • **Sturm!**

- 1/1 шт. • USB кабель тип C, аккумулятор, распыляющая трубка

NEW



Объем (л)	8
Производительность (л/мин)	3,1
Емкость аккумулятора (Ач)	2,5
Вес инструмента в сборе	1,64
Прайс-лист	

- Li-ion
- Наплечный ремень
- Compact Компактный размер

GS8216BM • **Sturm!**

- 1/1 шт. • Опрыскиватель садовый аккумуляторный • Зарядное устройство • «Двуголовая» насадка-распылитель • Насадка-распылитель с 4 отверстиями • Насадка-распылитель с 8 отверстиями • Кольцо-уплотнитель 4шт. • Шайба 2шт. • Регулятор расхода рабочей жидкости
- Рычаг привода насоса
 - Фиксатор рычага привода насоса
 - Резиновая чаша
 - Шплинт 2шт
 - Распылительная трубка с 8 отверстиями
 - Держатель распылительной трубки
 - Инструкция по эксплуатации и техническому обслуживанию



- Фиксация клавиши пуск
- Ранцевый ремень
- Непрерывное распыление
- Индикатор заряда батареи

Объем (л)	16
Производительность (л/мин)	3,1
Емкость аккумулятора (Ач)	8
Вес инструмента в сборе	5,4
Прайс-лист	

GS8216B • **Sturm!**

- 1/1 шт. • Опрыскиватель садовый аккумуляторный 1 шт. • Зарядное устройство 1 шт. • «Двуголовая» насадка-распылитель 1 шт. • Насадка-распылитель с 4 отверстиями 1 шт. • Насадка-распылитель с 8 отверстиями 1 шт. • Кольцо-уплотнитель 4 шт. • Регулятор расхода рабочей жидкости 1 шт. • Распылительная трубка 1 шт. • Держатель распылительной трубки 1 шт. • Инструкция по эксплуатации и техническому обслуживанию 1 шт



- Фиксация клавиши пуск
- Ранцевый ремень
- Непрерывное распыление
- Индикатор заряда батареи

Объем (л)	16
Производительность (л/мин)	3,1
Емкость аккумулятора (Ач)	8
Вес инструмента в сборе	4,9
Прайс-лист	

GS8212B • **Sturm!**

- 1/1 шт. • Опрыскиватель ранцевый аккумуляторный • Зарядное устройство • Форсунки – 3 шт. • Уплотнительное кольцо- 4шт. • Ручка регулировки расхода- 1шт. • Телескопическая трубка • Кронштейн для трубки



Объем (л)	12
Производительность (л/мин)	3,1
Емкость аккумулятора (Ач)	8
Вес инструмента в сборе	4,25
Прайс-лист	

- Фиксация клавиши пуск
- Ранцевый ремень

GS8210B • **Sturm!**

- 1/1 шт. • Опрыскиватель садовый аккумуляторный • Зарядное устройство • Распылительная трубка • Инструкция по эксплуатации и техническому обслуживанию



Объем (л)	10
Производительность (л/мин)	3,2
Емкость аккумулятора (Ач)	1,3
Вес инструмента в сборе	2,73
Прайс-лист	

- Фиксация клавиши пуск
- Ранцевый ремень
- Непрерывное распыление
- Compact Компактный размер

GS8216N • **Sturm!**

- 1/1 шт. • Опрыскиватель • Форсунки (3шт) • Уплотнительное кольцо (4шт) • Ручка регулировки расхода
- Телескопическая трубка 3 м
 - Кронштейн для трубки
 - Мерный стакан



Напряжение аккумулятора (В)	18
Объем (л)	16
Производительность (л/мин)	3,1
Длина распылительной трубки, м	3
Рабочее давление, МПа	0,15-0,45
Прайс-лист	

- Телескопическая трубка 3 м

GS8212N • **Sturm!**

- 1/1 шт. • Опрыскиватель • Форсунки (3шт) • Уплотнительное кольцо (4шт) • Ручка регулировки расхода
- Телескопическая трубка 0,5-0,9 м
 - Кронштейн для трубки
 - Мерный стакан

NEW



Напряжение аккумулятора (В)	18
Объем (л)	12
Производительность (л/мин)	3,1
Длина распылительной трубки, м	0,5-0,9
Рабочее давление, МПа	0,15-0,45
Прайс-лист	

1BatterySystem
единая аккумуляторная система

GS8201 • **Sturm!**

- 1/1 шт. • Опрыскиватель на сменных элементах питания



Элемент питания	2 x 1,5 AA
Объем (л)	1
Прайс-лист	

GS8205 • **Sturm!**

- 1/1 шт.



Напряжение аккумулятора (В)	3,7
Объем (л)	4
Емкость аккумулятора (Ач):	2,5
Время зарядки (ч)	4
Время работы (мин)	150
Вес (кг)	1,19
Прайс-лист	

GS8214GT • **Sturm!**

- 1/1 шт. • Опрыскиватель садовый бензиновый (1 шт), канистра для топливной смеси (1 шт), комбинированный ключ (1 шт), шланг (1 шт), пелаззащитная крышка (1 шт), изогнутая трубка (1 шт), хомут/зажим воздуховодной трубки (1 шт), прямая трубка (1 шт), соединительная трубка (1 шт), распыляющая насадка (1 шт), цель для снятия статического электричества (1 шт), винт (1 шт), хомут/зажим шланга для подвода рабочей жидкости (1 шт), нижняя крышка бака для распыляемого вещества (1 шт), двухсторонний гаечный ключ (1 шт), торцевой ключ (1 шт), рукоять (1 шт), водяной клапан (1 шт)



Мощность (кВт)	2,13
Топливо	смесь бензин+масло
Объем (л)	14
Дальность распыления по горизонтали / вертикали (м)	12 / 8
Режим работы	3 в 1: распыление жидкостей, распыление сухих веществ, обдув
Прайс-лист	

- 3в1 3 в 1 – Распыление жидкостей, распыление сухих веществ, обдув

ОПРЫСКИВАТЕЛИ

GS8215G

1/1 шт.

Канистра для топливной смеси (1 шт), ключ для свечи зажигания (1 шт), уплотнительное кольцо (8 шт), наружный фильтр (1 шт), распылительный стержень (2 шт), распылительный удлинительный стержень (1 шт), кран (1 шт), ручка (1 шт), шланг (1 шт), ремешок (2 шт)

3 в 1

3 в 1 – Распыление жидкостей, распыление сухих веществ, обдув

Мощность (кВт)	0,7
Топливо	смесь бензин+масло
Объем (л)	15
Дальность распыления по горизонтали / вертикали (м)	12 / 8
Режим работы	3 в 1: распыление жидкостей, распыление сухих веществ, обдув

Прайс-лист

GS8214G

1/1 шт.

Опрыскиватель садовый бензиновый (1 шт), канистра для топливной смеси (1 шт), комбинированный ключ (1 шт), шланг (2 шт), пылезащитная крышка (1 шт), изогнутая трубка (1 шт), хомут/зажим воздуховодной трубки (2 шт), прямая трубка (1 шт), соединительная трубка (1 шт), распыляющая насадка (1 шт), цепь для снятия статического электричества (1 шт), винт (1 шт), хомут/зажим шланга для подвода рабочей жидкости (2 шт), нижняя крышка бака для распыляемого вещества (1 шт), двухсторонний гаечный ключ (1 шт), торцевой ключ (1 шт), инструкция по эксплуатации и техническому обслуживанию.

3 в 1

3 в 1 – Распыление жидкостей, распыление сухих веществ, обдув

Рабочий объем цилиндра (см³)	42,7
Мощность (кВт)	2,13
Максимальная производительность (л/мин)	3,42
Объем (л)	14
Дальность распыления по горизонтали / вертикали (м)	12 / 8

Режим работы 3 в 1: распыление жидкостей, распыление сухих веществ, обдув

Прайс-лист

ШТАНГИ ТЕЛЕСКОПИЧЕСКИЕ



Высота штанги регулируется до трех метров, что поможет легко обработать не только кусты, но и деревья. Материал – нержавеющая сталь. Подходит к опрыскивателям Sturm! GS8216BM/GS8216B/GS8212B



Артикул	Техническое описание	Мин. кол-во/ мастер упак.	Прайс-лист
GS82-G301	длина от 1,5 до 3 м, курок для подачи воды в комплекте	1/50	
GS82-G302	длина от 0,55 до 3 м	1/50	

НАСОСЫ ВИБРАЦИОННЫЕ

НГС-97128Н  1/6 шт.  Насос с кабелем питания, капроновый шнур 10м, хомут для шланга, инструкция по эксплуатации



Потребляемая мощность (Вт)	280
Тип забора воды	нижний
Длина кабеля питания (м)	10
Напор (м)	72
Подача (л/час)	430-1080
Диаметр корпуса насоса (мм)	100
Прайс-лист	

 Встроенная термозащита
 Длина кабеля 10м

НГС-97128В  1/6 шт.  Насос с кабелем питания, капроновый шнур 10м, хомут для шланга, инструкция по эксплуатации



Потребляемая мощность (Вт)	280
Тип забора воды	верхний
Длина кабеля питания (м)	10
Напор (м)	72
Подача (л/час)	430-1080
Диаметр корпуса насоса (мм)	100
Прайс-лист	

 Встроенная термозащита
 Длина кабеля 10м

НГС-97128Н-15  1/6 шт.  Насос с кабелем питания, капроновый шнур 10м, хомут для шланга, инструкция по эксплуатации



Потребляемая мощность (Вт)	280
Тип забора воды	нижний
Длина кабеля питания (м)	15
Напор (м)	72
Подача (л/час)	430-1080
Диаметр корпуса насоса (мм)	100
Прайс-лист	

 Встроенная термозащита
 Длина кабеля 15м

НГС-97128В-15  1/6 шт.  Насос с кабелем питания, капроновый шнур 10м, хомут для шланга, инструкция по эксплуатации



Потребляемая мощность (Вт)	280
Тип забора воды	верхний
Длина кабеля питания (м)	15
Напор (м)	72
Подача (л/час)	430-1080
Диаметр корпуса насоса (мм)	100
Прайс-лист	

 Встроенная термозащита
 Длина кабеля 15м

НГС-97128Н-20  1/6 шт.  Насос с кабелем питания, капроновый шнур 10м, хомут для шланга, инструкция по эксплуатации



Потребляемая мощность (Вт)	280
Тип забора воды	нижний
Длина кабеля питания (м)	20
Напор (м)	72
Подача (л/час)	430-1080
Диаметр корпуса насоса (мм)	100
Прайс-лист	

 Встроенная термозащита
 Длина кабеля 20м

НГС-97128В-20  1/6 шт.  Насос с кабелем питания, капроновый шнур 10м, хомут для шланга, инструкция по эксплуатации



Потребляемая мощность (Вт)	280
Тип забора воды	верхний
Длина кабеля питания (м)	20
Напор (м)	72
Подача (л/час)	430-1080
Диаметр корпуса насоса (мм)	100
Прайс-лист	

 Встроенная термозащита
 Длина кабеля 20м

НГС-97128Н-25  1/6 шт.  Насос с кабелем питания, капроновый шнур 10м, хомут для шланга, инструкция по эксплуатации



Потребляемая мощность (Вт)	280
Тип забора воды	нижний
Длина кабеля питания (м)	25
Напор (м)	72
Подача (л/час)	430-1080
Диаметр корпуса насоса (мм)	100
Прайс-лист	

 Встроенная термозащита
 Длина кабеля 25м

НГС-97128В-25  1/6 шт.  Насос с кабелем питания, капроновый шнур 10м, хомут для шланга, инструкция по эксплуатации



Потребляемая мощность (Вт)	280
Тип забора воды	верхний
Длина кабеля питания (м)	25
Напор (м)	72
Подача (л/час)	430-1080
Диаметр корпуса насоса (мм)	100
Прайс-лист	

 Встроенная термозащита
 Длина кабеля 25м

Насос 3 в 1:

1) Без насадки — подъём чистой воды с 1 мм — позволяет высушить затопленный подвал или бассейн



2) Насадка для негрязной воды с частицами до 2,5 мм, оставляет уровень воды 2 см



3) Насадка для грязной воды с твёрдыми включениями до 35 мм, оставляет уровень воды 4 см



Автоматическая защита от перегрева и перегрузки

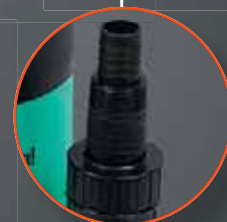

Универсальный фитинг позволяет подключить шланг любого диаметра

600 Вт

12900 л/ч

7 м
высота подъёма

35 мм —
максимальный размер частиц

10 м —
длина кабеля

Мощность (Вт)	600
Производительность (л/ч)	12900
Макс. размер частиц (мм)	35
Высота подъёма (м)	7
Глубина погружения (м)	5
Длина сетевого кабеля (м)	10
Размер фитинга (дюйм)	1-1; 1/4
Масса изделия (кг)	4,59
Гарантийный срок (мес)	14

Комплектация
Насос погружной дренажный
Основание для перекачивания чистой воды
Основание для грязной воды
Выходной коннектор
Уплотнительное кольцо

ДРЕНАЖНЫЕ НАСОСЫ ВЫСОКОЙ ПРОИЗВОДИТЕЛЬНОСТИ

WP9715S 

1/4 шт.  Насос, угловой фитинг универсальный, инструкция по эксплуатации





Потребляемая мощность (Вт)	1200
Максимальный напор (м)	11
Максимальная производительность (л/час)	20000
Минимальный уровень воды (мм)	30
Длина кабеля питания (м)	10
Диаметр шланга (дюйм)	1, 1 1/4, 1 1/2
Прайс-лист	

 Автоматический и ручной режимы работы

 Встроенная термозащита

WP9712S 

1/6 шт.  Насос, угловой фитинг универсальный, инструкция по эксплуатации



Потребляемая мощность (Вт)	1000
Максимальный напор (м)	8,5
Максимальная производительность (л/час)	17500
Минимальный уровень воды (мм)	30
Длина кабеля питания (м)	10
Диаметр шланга (дюйм)	1, 1 1/4, 1 1/2
Прайс-лист	

 Автоматический и ручной режимы работы

 Встроенная термозащита

ДРЕНАЖНЫЕ НАСОСЫ В КОРПУСЕ ИЗ НЕРЖАВЕЮЩЕЙ СТАЛИ

WP9790S 

1/4 шт.  Насос, угловой фитинг, универсальный фитинг, уплотнительное кольцо, инструкция по эксплуатации





Потребляемая мощность (Вт)	900
Максимальный напор (м)	9
Максимальная производительность (л/час)	15000
Минимальный уровень воды (мм)	30
Длина кабеля питания (м)	10
Диаметр шланга (дюйм)	1, 1 1/4, 1 1/2
Прайс-лист	

 Автоматический и ручной режимы работы

 Встроенная термозащита

WP9775S 

1/4 шт.  Насос, угловой фитинг, универсальный фитинг, уплотнительное кольцо, инструкция по эксплуатации



Потребляемая мощность (Вт)	750
Максимальный напор (м)	8,5
Максимальная производительность (л/час)	13800
Минимальный уровень воды (мм)	30
Длина кабеля питания (м)	10
Диаметр шланга (дюйм)	1, 1 1/4, 1 1/2
Прайс-лист	

 Автоматический и ручной режимы работы

 Встроенная термозащита

ДРЕНАЖНЫЕ НАСОСЫ 3 В 1

WP9745PVU 

 Насос, основание для чистой воды, основание для грязной воды, угловой фитинг, инструкция по эксплуатации

Уникальное решение смен платформ для трех режимов работы насоса: подъем с (с пола), перекачивание ч воды, перекачивание гряз воды.



Потребляемая мощность (Вт)	450
Максимальный напор (м)	6
Максимальная производительность (л/час)	12000
Минимальный уровень воды (мм)	1
Длина кабеля питания (м)	10
Диаметр шланга (дюйм)	1, 1 1/4, 1 1/2
Прайс-лист	

 Обратный клапан

 Уровень воды 1мм, забор воды с пола

 Автоматический и ручной режимы работы

 Встроенная термозащита

WP9760PVU 

 Насос, основание для чистой воды, основание для грязной воды, угловой фитинг, инструкция по эксплуатации

Уникальное решение сменных платформ для трех режимов работы насоса: подъем с 1 мм (с пола), перекачивание чистой воды, перекачивание грязной воды.



Потребляемая мощность (Вт)	600
Максимальный напор (м)	7
Максимальная производительность (л/час)	13000
Минимальный уровень воды (мм)	1
Длина кабеля питания (м)	10
Диаметр шланга (дюйм)	1, 1 1/4, 1 1/2
Прайс-лист	

 Обратный клапан

 Уровень воды 1мм, забор воды с пола

 Автоматический и ручной режимы работы

 Встроенная термозащита

WP9775PVU 

 Насос, основание для чистой воды, основание для грязной воды, угловой фитинг, инструкция по эксплуатации

Уникальное решение сменных платформ для трех режимов работы насоса: подъем с 1 мм (с пола), перекачивание чистой воды, перекачивание грязной воды.



Потребляемая мощность (Вт)	750
Максимальный напор (м)	8
Максимальная производительность (л/час)	15900
Минимальный уровень воды (мм)	1
Длина кабеля питания (м)	10
Диаметр шланга (дюйм)	1, 1 1/4, 1 1/2
Прайс-лист	

 Обратный клапан

 Уровень воды 1мм, забор воды с пола

 Автоматический и ручной режимы работы

 Встроенная термозащита

WP9790PVU 

 Насос, основание для чистой воды, основание для грязной воды, угловой фитинг, инструкция по эксплуатации

Уникальное решение сменных платформ для трех режимов работы насоса: подъем с 1 мм (с пола), перекачивание чистой воды, перекачивание грязной воды.



Потребляемая мощность (Вт)	750
Максимальный напор (м)	10
Максимальная производительность (л/час)	18000
Минимальный уровень воды (мм)	1
Длина кабеля питания (м)	10
Диаметр шланга (дюйм)	1, 1 1/4, 1 1/2
Прайс-лист	

 Обратный клапан

 Уровень воды 1мм, забор воды с пола

 Автоматический и ручной режимы работы

 Встроенная термозащита





ДРЕНАЖНЫЕ НАСОСЫ 2 В 1

WP9745PR

Sturm!
НАС. РЕЖИМЫ РАБОТЫ

Две функции: - приспособлен для полива теплой водой из бочек и прочих садовых емкостей; - для дренажа грунтовых и ливневых вод.

-  Автоматический и ручной режимы работы
-  Встроенная термозащита



 Насос, основание для чистой воды, основание для грязной воды, угловой фитинг, инструкция по эксплуатации

Потребляемая мощность (Вт)	450
Максимальный напор (м)	10
Максимальная производительность (л/час)	5000
Минимальный уровень воды (мм)	3
Длина кабеля питания (м)	10
Диаметр шланга (дюйм)	1
Прайс-лист	



ДРЕНАЖНЫЕ НАСОСЫ В ПЛАСТИКОВОМ КОРПУСЕ

WP9790P

Sturm!
НАС. РЕЖИМЫ РАБОТЫ

 1/4 шт.

 Насос, угловой фитинг, универсальный фитинг, уплотнительное кольцо, инструкция по эксплуатации

-  Автоматический и ручной режимы работы
-  Встроенная термозащита





Потребляемая мощность (Вт)	900
Максимальный напор (м)	9
Максимальная производительность (л/час)	15000
Минимальный уровень воды (мм)	30
Длина кабеля питания (м)	10
Диаметр шланга (дюйм)	1, 1 1/4, 1 1/2
Прайс-лист	

WP9775P

Sturm!
НАС. РЕЖИМЫ РАБОТЫ

 1/4 шт.

 Насос, угловой фитинг, универсальный фитинг, уплотнительное кольцо, инструкция по эксплуатации

-  Автоматический и ручной режимы работы
-  Встроенная термозащита





Потребляемая мощность (Вт)	750
Максимальный напор (м)	8.5
Максимальная производительность (л/час)	13800
Минимальный уровень воды (мм)	30
Длина кабеля питания (м)	10
Диаметр шланга (дюйм)	1, 1 1/4, 1 1/2
Прайс-лист	

WP97140P

Sturm!
НАС. РЕЖИМЫ РАБОТЫ

 1/4 шт.

 Насос с кабелем питания, капроновый шнур 10м, хомут для шланга, инструкция по эксплуатации

-  Автоматический и ручной режимы работы
-  Встроенная термозащита





Потребляемая мощность (Вт)	450
Максимальный напор (м)	6
Максимальная производительность (л/час)	8500
Минимальный уровень воды (мм)	30
Длина кабеля питания (м)	7
Диаметр шланга (дюйм)	1, 1 1/4, 1 1/2
Прайс-лист	

WP9703SW

Sturm!
НАС. РЕЖИМЫ РАБОТЫ

 1/6 шт.

 Насос, фитинг универсальный с уплотнительным кольцом, хомут для шланга, инструкция по эксплуатации

-  Уровень воды 1мм, забор воды с пола
-  Встроенная термозащита





Потребляемая мощность (Вт)	300
Максимальный напор (м)	6
Максимальная производительность (л/час)	4900
Минимальный уровень воды (мм)	2
Длина кабеля питания (м)	10
Диаметр шланга (дюйм)	1 1/4
Прайс-лист	

WP97035P

Sturm!
НАС. РЕЖИМЫ РАБОТЫ

 1/4 шт.

 Насос, угловой фитинг, универсальный фитинг, уплотнительное кольцо, инструкция по эксплуатации

-  Автоматический и ручной режимы работы
-  Встроенная термозащита

NEW



Потребляемая мощность (Вт)	350
Максимальный напор (м)	6
Максимальная производительность (л/час)	7000
Минимальный уровень воды (мм)	30
Длина кабеля питания (м)	10
Диаметр шланга (дюйм)	1, 1 1/4, 1 1/2
Прайс-лист	

ДРЕНАЖНЫЕ НАСОСЫ СО ВСТРОЕННЫМ ПОПЛАВКОМ



WP9790BF  1/4 шт.  Насос, штуцер выходной с уплотнительным кольцом, инструкция по эксплуатации



Потребляемая мощность (Вт)	900
Максимальный напор (м)	8
Максимальная производительность (л/час)	14000
Минимальный уровень воды (мм)	30
Длина кабеля питания (м)	10
Диаметр шланга (дюйм)	1, 1 1/4, 1 1/2
Прайс-лист	

 Автоматический и ручной режимы работы

 Встроенная термозащита



WP9760BF  1/4 шт.  Насос, штуцер выходной с уплотнительным кольцом, инструкция по эксплуатации



Потребляемая мощность (Вт)	600
Максимальный напор (м)	5
Максимальная производительность (л/час)	8000
Минимальный уровень воды (мм)	30
Длина кабеля питания (м)	10
Диаметр шланга (дюйм)	1, 1 1/4, 1 1/2
Прайс-лист	

 Автоматический и ручной режимы работы

 Встроенная термозащита



WP9775BF  1/6 шт.  Насос, угловой фитинг со штуцером, инструкция по эксплуатации



Потребляемая мощность (Вт)	900
Максимальный напор (м)	8
Максимальная производительность (л/час)	12500
Минимальный уровень воды (мм)	30
Длина кабеля питания (м)	10
Диаметр шланга (дюйм)	1, 1 1/4, 1 1/2
Прайс-лист	

 Автоматический и ручной режимы работы

 Встроенная термозащита

WP9745BF  1/4 шт.  Насос, угловой фитинг со штуцером, инструкция по эксплуатации





Потребляемая мощность (Вт)	450
Максимальный напор (м)	7,5
Максимальная производительность (л/час)	7800
Минимальный уровень воды (мм)	3
Длина кабеля питания (м)	10
Диаметр шланга (дюйм)	1, 1 1/4, 1 1/2
Прайс-лист	

 Автоматический и ручной режимы работы

 Уровень воды 1мм, забор воды с пола

 Встроенная термозащита

WP97025BF  1/4 шт.  Насос, штуцер выходной с уплотнительным кольцом, инструкция по эксплуатации







Потребляемая мощность (Вт)	250
Максимальный напор (м)	7
Максимальная производительность (л/час)	7000
Минимальный уровень воды (мм)	5
Длина кабеля питания (м)	10
Диаметр шланга (дюйм)	1, 1 1/4, 1 1/2
Прайс-лист	

 Автоматический и ручной режимы работы

 Встроенная термозащита



НАСОСЫ ПОГРУЖНЫЕ СКВАЖИННЫЕ ЦЕНТРОБЕЖНЫЕ

WP9729DWI  1/1 шт.  Насос, инструкция по эксплуатации



Макс.мощность (Вт)	550
Максимальный напор (м)	67
Длина кабеля питания (м)	50
Диаметр корпуса насоса (мм)	89
Прайс-лист	



 Термозащита

WP9727DWI  1/1 шт.  Насос, инструкция по эксплуатации



Макс.мощность (Вт)	370
Максимальный напор (м)	47
Длина кабеля питания (м)	40
Диаметр корпуса насоса (мм)	89
Прайс-лист	



 Термозащита

WP9725DWI  1/1 шт.  Насос, инструкция по эксплуатации



Макс.мощность (Вт)	250
Максимальный напор (м)	34
Длина кабеля питания (м)	32
Диаметр корпуса насоса (мм)	89
Прайс-лист	



 Термозащита

WP9724DWI  1/1 шт.  Насос, инструкция по эксплуатации



Макс.мощность (Вт)	250
Максимальный напор (м)	29
Длина кабеля питания (м)	25
Диаметр корпуса насоса (мм)	89
Прайс-лист	



 Термозащита

WP9717DWI  1/1 шт.  Насос, инструкция по эксплуатации



Макс.мощность (Вт)	550
Максимальный напор (м)	64
Длина кабеля питания (м)	50
Диаметр корпуса насоса (мм)	75
Прайс-лист	



 Термозащита

WP9715DWI   Насос, инструкция по эксплуатации



Макс.мощность (Вт)	370
Максимальный напор (м)	32
Длина кабеля питания (м)	32
Диаметр корпуса насоса (мм)	75
Прайс-лист	



 Термозащита

WP9714DWI  1/1 шт.  Насос, инструкция по эксплуатации



Макс.мощность (Вт)	250
Максимальный напор (м)	35
Длина кабеля питания (м)	25
Диаметр корпуса насоса (мм)	75
Прайс-лист	

 Термозащита

WP9710DWI  1/1 шт.  Насос, инструкция по эксплуатации



Макс.мощность (Вт)	180
Максимальный напор (м)	26
Длина кабеля питания (м)	16
Диаметр корпуса насоса (мм)	75
Прайс-лист	

 Термозащита

Модель	Напорные характеристики												
	м³/ч	0	1	2	3	4	5	6					
WP9724DWI	л/мин	0	17	34	50	67	83	100					
	высота	29	26	24	22	17	11	1,5					
WP9725DWI	м³/ч	0	0,5	1	1,5	2	2,5	3	3,5	4	4,5		
	л/мин	0	8	17	25	33	42	50	58	67	75		
	высота	34	31	30	28	26	23	19	15	10	1,5		
WP9727DWI	высота	47	43	41	38	35	30	25	18	9	1,5		
WP9729DWI	высота	67	61	57	52	45	39	31	21	8	1,5		
WP9710DWI	м³/ч	0	0,5	1	1,5	1,8	2	2,5	3				
	л/мин	0	8	17	25	30	33	42	50				
	высота	26	22	19	14	10	8	1	1,5				
WP9714DWI	высота	35	27	24	18	13	10	1	1,5				
WP9715DWI	высота	48	40	33	25	20	17	1	1,5				
WP9717DWI	высота	64	48	40	31	24	20	1	1,5				

НАСОСЫ ПОГРУЖНЫЕ СКВАЖИННЫЕ ВИНТОВЫЕ

WP9705DW  1/1 шт.  Насос, проушина (2шт) (установлены на насосе), выходной штуцер с уплотнительным кольцом, инструкция по эксплуатации.



Макс.мощность (Вт)	550
Максимальный напор (м)	95
Максимальная производительность (л/час)	1600
Длина кабеля питания (м)	20
Диаметр корпуса насоса (мм)	90
Прайс-лист	



 Термозащита

WP9705DW  1/1 шт.  Насос, проушина (2шт) (установлены на насосе), выходной штуцер с уплотнительным кольцом, инструкция по эксплуатации.



Макс.мощность (Вт)	370
Максимальный напор (м)	80
Максимальная производительность (л/час)	1500
Длина кабеля питания (м)	15
Диаметр корпуса насоса (мм)	90
Прайс-лист	

 Термозащита

WP9719DWI  1/1 шт.  Насос, проушина (2шт) (установлены на насосе), выходной штуцер с уплотнительным кольцом, инструкция по эксплуатации.



Макс.мощность (Вт)	550
Максимальный напор (м)	70
Максимальная производительность (л/час)	1500
Длина кабеля питания (м)	15
Диаметр корпуса насоса (мм)	75
Прайс-лист	

 Термозащита

НГС-9705ДВ  1/1 шт.  Насос, проушина (2шт) (установлены на насосе), выходной штуцер с уплотнительным кольцом, инструкция по эксплуатации.



Макс.мощность (Вт)	550
Максимальный напор (м)	70
Максимальная производительность (л/час)	1500
Длина кабеля питания (м)	15
Диаметр корпуса насоса (мм)	90
Прайс-лист	



 Термозащита

ВИНТ РАБОЧИЙ В СБОРЕ 





Артикул	Техническое описание	Прайс-лист
WP9704DW-SCREW	со втулкой для WP-9704DW (без верси+ver 3.1)	
WP9705DW-SCREW	со втулкой для WP-9705DW (без верси+ver 3.1)	



НАСОСЫ ПОГРУЖНЫЕ ФЕКАЛЬНЫЕ

WP9709SW  1/1 шт.  Насос, инструкция по эксплуатации





Потребляемая мощность (Вт)	900
Максимальный напор (м)	11
Максимальная производительность (л/час)	18000
Длина кабеля питания (м)	9.5
Диаметр шланга (дюйм)	2
Прайс-лист	



 Термозащита
 Чугунный корпус

WP9775SW  1/1 шт.  Насос, инструкция по эксплуатации





Потребляемая мощность (Вт)	750
Максимальный напор (м)	9
Максимальная производительность (л/час)	15000
Длина кабеля питания (м)	9.5
Диаметр шланга (дюйм)	2
Прайс-лист	

 Термозащита
 Чугунный корпус

НГС-9705СВ  1/1 шт.  Насос, инструкция по эксплуатации



Макс.мощность (Вт)	500
Максимальный напор (м)	8,5
Максимальная производительность (л/час)	6000
Длина кабеля питания (м)	9,5
Диаметр корпуса насоса (мм)	1 1/4
Прайс-лист	

 Чугунное основание
 Корпус из нержавеющей стали
 Термозащита

НГС-9708СВ  1/1 шт.  Насос, инструкция по эксплуатации



Макс.мощность (Вт)	800
Максимальный напор (м)	8
Максимальная производительность (л/час)	15000
Длина кабеля питания (м)	9,5
Диаметр корпуса насоса (мм)	2
Прайс-лист	

 Чугунное основание
 AL Алюминиевый корпус
 Термозащита

НАСОСНЫЕ СТАНЦИИ

WP9714ST 



 Насосная станция, всасывающий фильтр, инструкция по эксплуатации.

Максимальная мощность (Вт)	1400
Производительность (л/мин)	50
Максимальный напор (м)	50
Объем бака (л)	24
Прайс-лист	

 Термозащита  Корпус из нержавеющей стали

WP9714VS-50 



 Насосная станция, инструкция по эксплуатации.

Максимальная мощность (Вт)	1400
Производительность (л/мин)	55
Максимальный напор (м)	50
Объем бака (л)	50
Прайс-лист	

 Термозащита  Чугунный корпус

WP9714CI 



 Насосная станция, инструкция по эксплуатации.

Максимальная мощность (Вт)	1400
Производительность (л/мин)	55
Максимальный напор (м)	50
Объем бака (л)	24
Прайс-лист	

 Термозащита  Чугунный корпус

WP9712CI 



 Насосная станция, инструкция по эксплуатации.

Максимальная мощность (Вт)	1200
Производительность (л/мин)	50
Максимальный напор (м)	50
Объем бака (л)	24
Прайс-лист	

 Термозащита  Чугунный корпус

WP9775CI 





 Насосная станция, инструкция по эксплуатации.

Максимальная мощность (Вт)	750
Производительность (л/мин)	46
Максимальный напор (м)	45
Объем бака (л)	24
Прайс-лист	

 Термозащита  Чугунный корпус

WP9712VS-ST 





 1/1 шт.  Насосная станция, всасывающий фильтр, инструкция по эксплуатации.

Максимальная мощность (Вт)	1200
Производительность (л/мин)	70
Максимальный напор (м)	42
Объем бака (л)	24
Прайс-лист	

 Термозащита

WP9775VS-ST 





 1/1 шт.  Насосная станция, всасывающий фильтр, инструкция по эксплуатации.

Максимальная мощность (Вт)	750
Производительность (л/мин)	44
Максимальный напор (м)	35
Объем бака (л)	24
Прайс-лист	

 Термозащита

WP9714VS 





 1/1 шт.  Насосная станция, всасывающий фильтр, инструкция по эксплуатации.

Максимальная мощность (Вт)	1400
Производительность (л/мин)	50
Максимальный напор (м)	50
Объем бака (л)	24
Прайс-лист	

 Термозащита

WP9712VS 





 1/1 шт.  Насосная станция, всасывающий фильтр, инструкция по эксплуатации.

Максимальная мощность (Вт)	1200
Производительность (л/мин)	70
Максимальный напор (м)	42
Объем бака (л)	24
Прайс-лист	

 Термозащита

WP9775VS 





 1/1 шт.  Насосная станция, всасывающий фильтр, инструкция по эксплуатации.

Максимальная мощность (Вт)	750
Производительность (л/мин)	44
Максимальный напор (м)	35
Объем бака (л)	24
Прайс-лист	

 Термозащита

WP9742VS 





 1/1 шт.  Насосная станция, штуцер резьбовой (2шт), кольцо уплотнительное (2шт), хомут для шланга (2 шт), инструкция по эксплуатации.

Максимальная мощность (Вт)	420
Производительность (л/мин)	34
Максимальный напор (м)	32
Объем бака (л)	2
Прайс-лист	

 Термозащита

НГС-9742BC 



 1/2 шт.  Насосная станция, всасывающий фильтр, инструкция по эксплуатации.

Максимальная мощность (Вт)	420
Производительность (л/мин)	34
Максимальный напор (м)	28
Объем бака (л)	2
Прайс-лист	

 Термозащита



Корпус насоса
из нержавеющей
стали



Надежное
механическое реле давления
для поддержки заданного
уровня давления независимо
от потребления и источника
водоснабжения



Ресивер 24 л

асинхронный
двигатель



термо-
защита

мембрана
из натуральной
резины

механическое
уплотнение
КЕРАМИКА-ГРАФИТ

↑ 42 м
↓ высота
подъема

8 м глубина
всасывания

Мощность (Вт)	1200
Производительность (л/ч)	4200
Диаметр входного/выходного отверстия (")	1/1
Максимальная высота подъема (м)	42
Глубина всасывания (м)	8
Объем бака (л)	24
Максимальная температура воды (°C)	40
Гарантийный срок (мес)	14

Комплектация
Насосная станция
Всасывающий фильтр

НАСОСЫ ДЛЯ ФОНТАНА

WP97120FC **Sturm!**

Насос, насадки (3шт), трубка удлинительная, переходник на водопад, инструкция по эксплуатации.

- Три насадки, переходник на водопад
- Плавная регулировка струи
- Кабель длиной 10м



Максимальная мощность (Вт)	120
Производительность (л/мин)	50
Напор, м	3
Тип соединения	G1"
Максимальная глубина погружения (м)	3
Длина кабеля питания (м)	10
Количество насадок в комплекте	3
Максимальная температура воды (С)	35
Напряжение питания (В)	220
Степень защиты	IP68
Прайс-лист	

WP9755FD **Sturm!**

Насос, насадки (4шт), трубка удлинительная, переходник на водопад, инструкция по эксплуатации.

- Плавная регулировка струи
- Кабель длиной 10м
- Четыре насадки, переходник на водопад

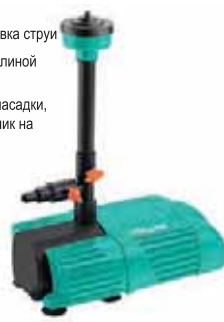

Максимальная мощность (Вт)	55
Производительность (л/мин)	35
Напор, м	2,5
Тип соединения	G1/2"
Максимальная глубина погружения (м)	3
Длина кабеля питания (м)	10
Количество насадок в комплекте	4
Максимальная температура воды (С)	35
Напряжение питания (В)	220
Степень защиты	IP68
Прайс-лист	

WP9750FC **Sturm!**

Насос, насадки (4шт), трубка удлинительная, переходник на водопад, инструкция по эксплуатации.

- Четыре насадки, переходник на водопад
- Плавная регулировка струи
- Кабель длиной 10м



Максимальная мощность (Вт)	50
Производительность (л/мин)	35
Напор, м	2,5
Тип соединения	G1/2"
Максимальная глубина погружения (м)	3
Длина кабеля питания (м)	10
Количество насадок в комплекте	4
Максимальная температура воды (С)	35
Напряжение питания (В)	220
Степень защиты	IP68
Прайс-лист	

WP9738FC **Sturm!**

Насос, насадки (4шт), трубка удлинительная, переходник на водопад, инструкция по эксплуатации.

- Четыре насадки, переходник на водопад
- Плавная регулировка струи
- Корпус из нержавеющей стали
- Кабель длиной 10м



Максимальная мощность (Вт)	38
Производительность (л/мин)	25
Напор, м	2
Тип соединения	G1/2"
Максимальная глубина погружения (м)	3
Длина кабеля питания (м)	10
Количество насадок в комплекте	4
Максимальная температура воды (С)	35
Напряжение питания (В)	220
Степень защиты	IP68
Прайс-лист	

WP9728FC **Sturm!**

Насос, насадки (2шт), трубка удлинительная, инструкция по эксплуатации.

- Две насадки, переходник на водопад
- Плавная регулировка струи
- Губчатый фильтр
- Кабель длиной 10м



Максимальная мощность (Вт)	28
Производительность (л/мин)	20
Напор, м	1,6
Тип соединения	G1/2"
Максимальная глубина погружения (м)	3
Длина кабеля питания (м)	10
Количество насадок в комплекте	2
Максимальная температура воды (С)	35
Напряжение питания (В)	220
Степень защиты	IP68
Прайс-лист	

WP9718FC **Sturm!**

Насос, насадки (2шт), трубка удлинительная, инструкция по эксплуатации.

- Две насадки, переходник на водопад
- Плавная регулировка струи
- Губчатый фильтр



Максимальная мощность (Вт)	18
Производительность (л/мин)	15
Напор, м	1,4
Тип соединения	G1/2"
Максимальная глубина погружения (м)	3
Длина кабеля питания (м)	5
Количество насадок в комплекте	2
Максимальная температура воды (С)	35
Напряжение питания (В)	220
Степень защиты	IP68
Прайс-лист	

НАСОСЫ ЦИРКУЛЯЦИОННЫЕ

WP3206 **Sturm!**

1/8 шт. Насос, установочный комплект (фитинг, уплотнительное кольцо, гайка) (2шт), инструкция по эксплуатации.

- Три скорости работы насоса



Потребляемая мощность (Вт)	100/72/46
Максимальный высота подъема (м)	5,8/4,7/2,9
Максимальная производительность (л/час)	60/35/18
Диаметр входного отверстия (дюйм)	1,25
Диаметр выходного отверстия (дюйм)	1,25
Прайс-лист	

WP3204 **Sturm!**

1/8 шт. Насос, установочный комплект (фитинг, уплотнительное кольцо, гайка) (2шт), инструкция по эксплуатации.

- Три скорости работы насоса



Потребляемая мощность (Вт)	75/55/35
Максимальный высота подъема (м)	4,5/3,5/2,5
Максимальная производительность (л/час)	45/35/25
Диаметр входного отверстия (дюйм)	1,25
Диаметр выходного отверстия (дюйм)	1,25
Прайс-лист	

WP2506 **Sturm!**

1/8 шт. Насос, установочный комплект (фитинг, уплотнительное кольцо, гайка) (2шт), инструкция по эксплуатации.

- Три скорости работы насоса



Потребляемая мощность (Вт)	100/72/46
Максимальный высота подъема (м)	5,7/4,2/2,1
Максимальная производительность (л/час)	50/40/28
Диаметр входного отверстия (дюйм)	1
Диаметр выходного отверстия (дюйм)	1
Прайс-лист	

WP2504 **Sturm!**

1/8 шт. Насос, установочный комплект (фитинг, уплотнительное кольцо, гайка) (2шт), инструкция по эксплуатации.

- Три скорости работы насоса



Потребляемая мощность (Вт)	85/55/35
Максимальный высота подъема (м)	4,2/3,3/1,9
Максимальная производительность (л/час)	42/32/22
Диаметр входного отверстия (дюйм)	1
Диаметр выходного отверстия (дюйм)	1
Прайс-лист	

НАСОСЫ ПОВЫСИТЕЛЬНЫЕ ЦИРКУЛЯЦИОННЫЕ

WP2512W



1/8 шт. Насос, установочный комплект (фитинг, уплотнительное кольцо, гайка) (2шт), инструкция по эксплуатации.



Потребляемая мощность (Вт)	260
Максимальная высота подъема (м)	12
Максимальная производительность (л/час)	55
Диаметр входного отверстия (дюйм)	1
Диаметр выходного отверстия (дюйм)	1

Прайс-лист

Автоматический и ручной режимы работы

WP2009W



1/8 шт. Насос, установочный комплект (фитинг, уплотнительное кольцо, гайка) (2шт), инструкция по эксплуатации.



Потребляемая мощность (Вт)	120
Максимальная высота подъема (м)	9
Максимальная производительность (л/час)	30
Диаметр входного отверстия (дюйм)	0,75
Диаметр выходного отверстия (дюйм)	0,75

Прайс-лист

Автоматический и ручной режимы работы

WP2008W



1/8 шт. Насос, установочный комплект (фитинг, уплотнительное кольцо, гайка) (2шт), инструкция по эксплуатации.



Потребляемая мощность (Вт)	100
Максимальная высота подъема (м)	8
Максимальная производительность (л/час)	25
Диаметр входного отверстия (дюйм)	0,75
Диаметр выходного отверстия (дюйм)	0,75

Прайс-лист

Автоматический и ручной режимы работы

НАСОСЫ ПОВЕРХНОСТНЫЕ

WP9710ST



Насос, инструкция по эксплуатации



Тип насоса	Поверхностный центробежный самовсасывающий
Максимальная мощность (Вт)	1200
Максимальная производительность (л/час)	3000
Высота подъема (м)	50
Глубина забора (м)	8
Диаметр шланга (дюйм)	1 1/4
Максимальная температура воды (С)	40
Степень защиты	IPX4
Прайс-лист	

Чугунный корпус

Крыльчатка PPO

Электрический кабель 1м

Встроенная термозащита

WP9705ST



Насос, инструкция по эксплуатации



Тип насоса	Поверхностный центробежный самовсасывающий
Максимальная мощность (Вт)	750
Максимальная производительность (л/час)	3600
Высота подъема (м)	25
Глубина забора (м)	8
Диаметр шланга (дюйм)	1 1/4
Максимальная температура воды (С)	40
Степень защиты	IPX4
Прайс-лист	

Чугунный корпус

Крыльчатка PPO

Электрический кабель 1м

Встроенная термозащита

WP9702ST



Насос, инструкция по эксплуатации



Тип насоса	Поверхностный центробежный самовсасывающий
Максимальная мощность (Вт)	550
Максимальная производительность (л/час)	2500
Высота подъема (м)	36
Глубина забора (м)	8
Диаметр шланга (дюйм)	1 1/4
Максимальная температура воды (С)	40
Степень защиты	IPX4
Прайс-лист	

Чугунный корпус

Крыльчатка PPO

Электрический кабель 1м

Встроенная термозащита

АВТОМАТИЧЕСКИЕ КОНТРОЛЛЕРЫ ДАВЛЕНИЯ

WPA10M



Блок автоматики, инструкция



Максимальное давление (бар)	10
Максимальный ток (А)	10
Защита от сухого хода	да
Манометр	нет
Резьба	G1"
Прайс-лист	



Регулировка давления

WPA10M



Блок автоматики, инструкция



Максимальное давление (бар)	10
Максимальный ток (А)	10
Защита от сухого хода	да
Манометр	да
Резьба	G1"
Прайс-лист	

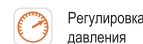

Регулировка давления

АКСЕССУАРЫ ДЛЯ НАСОСОВ

РЕЛЕ ДАВЛЕНИЯ ДЛЯ НАСОСОВ



NEW



Артикул	WP97JS-SK9-3.6
Тип соединения	резьбовое G1/4"
Давление, (бар)	2.2-3.6
Прайс-лист	

МЕМБРАНА ДЛЯ ГИДРОБАКА



NEW



Артикул	WP97JSB-19
Объем, л	19-24
Диаметр, мм	95
Материал	EPDM
Прайс-лист	

МЕМБРАНА ДЛЯ ГИДРОБАКА



NEW



Артикул	WP97JSB-24
Объем, л	19-24
Диаметр, мм	95
Материал	EPDM
Прайс-лист	

МЕМБРАНА ДЛЯ ГИДРОБАКА



NEW



Артикул	WP97JSB-50
Объем, л	36-50
Диаметр, мм	95
Материал	EPDM
Прайс-лист	

ФЛАНЕЦ ГИДРОАККУМУЛЯТОРА



NEW



Артикул	WP97JSF-19	WP97JSF-24	WP97JSF-50
Объем, л	19	24	50
Диаметр, мм	150	150	155
Тип соединения	резьбовое G1"	резьбовое G1"	резьбовое G1"
Прайс-лист			

ШЛАНГ СОЕДИНИТЕЛЬНЫЙ



NEW



Артикул	WP97JSH-1-1/2	WP97JSH-1-3/8
Длина, мм	230	230
Резьба	G1/2 - G1"	G3/8 - G1"
Прайс-лист		

ШЛАНГ СОЕДИНИТЕЛЬНЫЙ



NEW



Артикул	WP97JSH-2-1/2	WP97JSH-2-1/4
Длина, мм	200	170
Резьба	G1/2 - G1"	G1/4 - 3/4"
Прайс-лист		

ШЛАНГ СОЕДИНИТЕЛЬНЫЙ



NEW



Артикул	WP97JSH-5-1	WP97JSH-6-1
Длина, мм	500	600
Резьба	G1 - G1"	G1 - G1"
Прайс-лист		

АКСЕССУАРЫ ДЛЯ НАСОСОВ

МАНОМЕТР ДАВЛЕНИЯ ДЛЯ НАСОСОВ



NEW



Артикул	WP97JSM-12
Давление (bar)	0-12
Резьба	G1/4"
Прайс-лист	

САЛЬНИК НАСОСНОЙ ЧАСТИ



NEW



Артикул	WP97JSS-301-12	WP97JSS-301-14
Прайс-лист		

ШТУЦЕР ДЛЯ НАСОСНЫХ СТАНЦИЙ



NEW



Артикул	WP97JSU-4	WP97JSU-5
Характеристика	4-х выходной	5-ти выходной
Резьба	G1", G1/4"	G1", G1/4"
Материал	латунный	латунный
Прайс-лист		



MemoryInstall

Возможность сохранения 4-х пользовательских установок температуры и воздушного потока

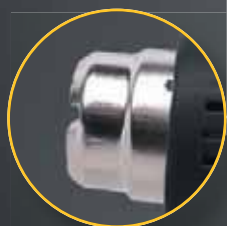

VortexNozzle

Вихревое сопло

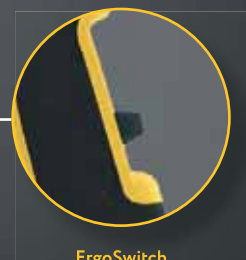

ErgoSwitch

Эргономичный выключатель на задней стороне рукоятки

VELCRORUBBER 4

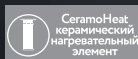

CeramoHeat
керамический
нагревательный
элемент

2300 Вт

50-650°C



Memory
Install



кейс



Фиксатор-
липучка для
кабеля



Резиновый
морозостойкий
кабель



4м=50м²
рабочая зона

Мощность (Вт)	2300
Количество режимов работы	2
Нагревательный элемент	керамический
Рабочая температура (°C)	50/50-650
Воздушный поток (л/мин)	250-500/250-500
Плавная регулировка температуры	да
Регулирование потока воздуха	плавная
Длина кабеля питания (м)	4
Масса изделия (кг)	0,84

Комплектация
Фен
Сопла (4 шт): стеклозащитное, редуцирующее, плоское, рефлекторное
Кейс



*при условии использования в бытовых целях. Условия предоставления расширенной гарантии смотрите на сайте www.hanskonner.ru

ФЕНЫ ТЕХНИЧЕСКИЕ

HHG2023CD hanskonner



Фен, 4 сопла: стеклозащитное, редуцирующее, плоское, рефлекторное, инструкция по эксплуатации, кейс

Макс. мощность (Вт)	2 300
Количество режимов работы	2
Нагревательный элемент	Керамический
Рабочая температура (°C)	50/50-650
Воздушный поток (л/мин)	250-500/250-500
Вес	0,84
Рег. потока воздуха	Плавное
Прайс-лист	

- Керамический нагревательный элемент
- ЖК-дисплей функция памяти настроек
- Вихревое сопло
- Кабель питания: 4м = раб. зона 50м²
- Морозостойкий резиновый кабель
- Пластиковый кейс

HG2022P Sturm!



Фен, 4 сопла: стеклозащитное, редуцирующее, плоское, рефлекторное, инструкция по эксплуатации, кейс

Макс. мощность (Вт)	2 200
Количество режимов работы	3
Нагревательный элемент	Спиральный
Рабочая температура (°C)	50/50-450/90-600
Воздушный поток (л/мин)	250/250/500
Вес	0,80
Рег. потока воздуха	Ступенчатое
Прайс-лист	

- Морозостойкий резиновый кабель
- Пластиковый кейс

HG2020P Sturm!



Фен, 4 сопла: стеклозащитное, редуцирующее, плоское, рефлекторное, инструкция по эксплуатации, кейс

Макс. мощность (Вт)	2 000
Количество режимов работы	2
Нагревательный элемент	Спиральный
Рабочая температура (°C)	450/600
Воздушный поток (л/мин)	250/500
Вес	0,68
Рег. потока воздуха	Ступенчатое
Прайс-лист	

- Морозостойкий резиновый кабель
- Пластиковый кейс

HG2003LCD Sturm!



Фен, 4 сопла: стеклозащитное, редуцирующее, плоское, рефлекторное, скребок для снятия краски, инструкция по эксплуатации, кейс

Макс. мощность (Вт)	2 000
Количество режимов работы	2
Нагревательный элемент	Керамический
Рабочая температура (°C)	50/50-600
Воздушный поток (л/мин)	300/600
Вес	0,87
Рег. потока воздуха	Плавное
Прайс-лист	

- Керамический нагревательный элемент
- ЖК-дисплей
- Вихревое сопло
- Пластиковый кейс

HG2004 Sturm!



Фен, 4 сопла: стеклозащитное, редуцирующее, плоское, рефлекторное, скребок для снятия краски, инструкция по эксплуатации, кейс

Макс. мощность (Вт)	2 000
Количество режимов работы	2
Нагревательный элемент	Спиральный
Рабочая температура (°C)	350/550
Воздушный поток (л/мин)	250/550
Вес	0,68
Рег. потока воздуха	Ступенчатое
Прайс-лист	

- Пластиковый кейс

HG2005 Sturm!



Фен, 4 сопла: стеклозащитное, редуцирующее, плоское, рефлекторное, скребок для снятия краски, инструкция по эксплуатации, кейс

Макс. мощность (Вт)	2 000
Количество режимов работы	2
Нагревательный элемент	Спиральный
Рабочая температура (°C)	300/600
Воздушный поток (л/мин)	300/500
Вес	0,87
Рег. потока воздуха	Ступенчатое
Прайс-лист	

- Пластиковый кейс

ТПС-18002Б СОЮЗ



Фен, 3 сопла: рефлекторное, редуцирующее, для раздува инструкция по эксплуатации

Макс. мощность (Вт)	1 800
Количество режимов работы	2
Нагревательный элемент	Спиральный
Рабочая температура (°C)	375/495
Воздушный поток (л/мин)	300/500
Вес	0,67
Рег. потока воздуха	Ступенчатое
Прайс-лист	

НАСАДКА ДЛЯ БАРБЕКЮ



Модель комплектуется эксклюзивной удлиненной насадкой для раздува углей, поможет разжечь огонь в камине, гриле и барбекю без горючих жидкостей.

ТПС-18002 СОЮЗ



Фен, 2 сопла: рефлекторное, редуцирующее, инструкция по эксплуатации

Макс. мощность (Вт)	1 800
Количество режимов работы	2
Нагревательный элемент	Спиральный
Рабочая температура (°C)	375/495
Воздушный поток (л/мин)	300/500
Вес	0,67
Рег. потока воздуха	Ступенчатое
Прайс-лист	

ПАЙЛЬНИКИ

ПС2005-100



1/1 шт.



Артикул	Потребляемая мощность (Вт)	Диаметр жала(мм)	Форма жала	Время нагрева (мин)	Температура нагрева (°C)	Прайс-лист
ПС2005-100	100	7,6	Конус	2,5	430	

ПС2005-40

ПС2005-60



1/1 шт.



Артикул	Потребляемая мощность (Вт)	Диаметр жала(мм)	Форма жала	Время нагрева (мин)	Температура нагрева (°C)	Прайс-лист
ПС2005-40	40	7,6	Конус	3,0	430	
ПС2005-60	60	7,6	Конус	3,0	430	

ЗАРЯДНЫЕ И ПУСКО-ЗАРЯДНЫЕ УСТРОЙСТВА

BC1240J



1/1 шт.

- Пуско-зарядное устройство,
- провода с зажимами,
- предохранитель 40А (2шт),
- инструкция



Тип зарядного устройства	трансформаторное
Ток зарядки (А)	10/20
Оптимальная емкость АКБ (А.ч)	70-300
Выходное напряжение (В)	12/24
Пусковая мощность (Вт)	2000/4200

Прайс-лист

- Защита от короткого замыкания
- Защита от перегрузки
- Защита от неверной полярности

BOOST Быстрая зарядка **JUMP START** Пусковое устройство

BC1210PR



1/1 шт.

- Зарядное устройство,
- наплечный ремень,
- инструкция по эксплуатации.



Тип зарядного устройства	Инверторное
Ток зарядки (А)	3-10
Оптимальная емкость АКБ (А.ч)	10-100
Выходное напряжение (В)	12/24

Прайс-лист

- Защита от короткого замыкания
- Защита от перегрузки
- Защита от неверной полярности

CD Цифровой дисплей **HR** Наплечный ремень

ЗУС-1221



1/1 шт.

- Зарядное устройство,
- дополнительный кабель с зажимами,
- инструкция по эксплуатации.



Тип зарядного устройства	инверторное
Ток зарядки (А)	8/10
Оптимальная емкость АКБ (А.ч)	30-210
Выходное напряжение (В)	12/24

Прайс-лист

- Защита от короткого замыкания
- Защита от перегрузки
- Защита от неверной полярности
- Дополнительный кабель для одновременной зарядки 2-х АКБ

AUTO/MANUAL бережная многоступенчатая зарядка/зарядка **WET/AGM/GEL** типы заряжаемых АКБ

ЗУС-1215



1/1 шт.

- Зарядное устройство с проводами,
- предохранитель (2шт),
- инструкция по эксплуатации.



Тип зарядного устройства	трансформаторное
Ток зарядки (А)	5
Оптимальная емкость АКБ (А.ч)	35-80

Прайс-лист

- Защита от короткого замыкания
- Защита от перегрузки
- Защита от неверной полярности

ЗУС-1210



1/1 шт.

- Зарядное устройство с проводами,
- инструкция по эксплуатации



Тип зарядного устройства	инверторное
Ток зарядки (А)	10
Оптимальная емкость АКБ (А.ч)	30-100
Выходное напряжение (В)	12

Прайс-лист

- Защита от короткого замыкания
- Защита от перегрузки
- Защита от неверной полярности

AUTO Бережная многоступенчатая зарядка **WET/AGM/GEL** типы заряжаемых АКБ

ЗУС-1205



1/1 шт.

- Зарядное устройство с проводами,
- инструкция по эксплуатации



Тип зарядного устройства	инверторное
Ток зарядки (А)	5
Оптимальная емкость АКБ (А.ч)	24-80
Выходное напряжение (В)	12

Прайс-лист

- Защита от короткого замыкания
- Защита от перегрузки
- Защита от неверной полярности

AUTO Бережная многоступенчатая зарядка **WET/AGM/GEL** типы заряжаемых АКБ

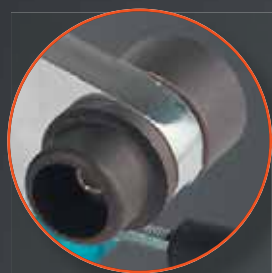

Двойное тефлоновое покрытие насадок

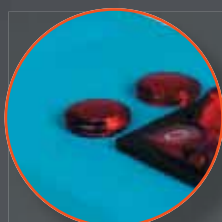

Индикатор нагрева

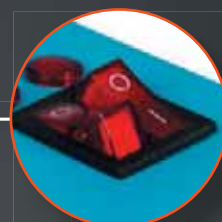

2-х режимный включатель питания 1250Вт/2500Вт



Литая опора со струбиной для крепления к столу



Плавная регулировка температуры нагрева

2500 Вт

нагрев за 2 минуты

надежный механический термостат

Мощность (Вт)	2500
Насадки в комплекте, Ø (мм)	20/25/32/40/50/63
Температура нагрева (плавная регулировка) (°C)	0-50/0-300
Время нагрева до 300°C (мин)	2
Длина сетевого кабеля (м)	1,8
Масса изделия (кг)	1,6
Гарантийный срок (мес)	25

Комплектация
Аппарат для сварки пластиковых труб с опорой
Металлический кейс
Сварочные насадки (6 комплектов)
Ножницы для резки труб ПВХ
Перчатки
Рулетка
Отвертка
Шестигранный гаечный ключ

АППАРАТЫ ДЛЯ СВАРКИ ПЛАСТИКОВЫХ ТРУБ

TW7225P  1/3 шт.

- Аппарат для сварки пластиковых труб,
- труборез,
- сварочные насадки (6 комплектов),
- перчатки,
- рулетка,
- отвертка,
- шестигранный гаечный ключ,
- инструкция по эксплуатации,
- кейс

Макс. мощность (Вт)	2500
Диаметр сварочных насадок (мм)	20/25/32/40/50/63
Температура нагрева (°C)	0-50/0-300
Длина кабеля питания (м)	1,8
Прайс-лист	

2 режима нагрева  Струбцина крепления



TW7219  1/3 шт.

- Аппарат для сварки пластиковых труб,
- труборез,
- сварочные насадки (6 комплектов),
- перчатки,
- рулетка,
- отвертка,
- шестигранный гаечный ключ,
- инструкция по эксплуатации,
- кейс

Макс. мощность (Вт)	1900
Диаметр сварочных насадок (мм)	20/25/32/40/50/63
Температура нагрева (°C)	0-50/0-300
Длина кабеля питания (м)	1,8
Прайс-лист	

2 режима нагрева



TW7218  1/6 шт.

- Аппарат для сварки пластиковых труб,
- сварочные насадки сборные (4 комплекта),
- шестигранный ключ (2шт),
- инструкция по эксплуатации,
- металлический кейс

Макс. мощность (Вт)	1800
Диаметр сварочных насадок (мм)	16/20/25/32
Температура нагрева (°C)	0-50/0-300
Длина кабеля питания (м)	2
Прайс-лист	



IG1018  1/3 шт.

NEW

- Нагреватель индукционный - 1 шт.
- Гибкая мягкая катушка (1 м) - 1 шт.
- Катушка 18 мм (диаметр отверстия), длина 20 см - 1 шт.
- Катушка 22 мм (диаметр отверстия), длина 20 см - 1 шт.
- Катушка 28 мм (диаметр отверстия), длина 20 см - 1 шт.
- Инструкция по эксплуатации.

Макс. мощность (Вт)	1000
Выходной ток (А)	180
Выходное напряжение (В)	40
Прайс-лист	

 Защита от перегрева  Подсветка  Индукционный нагрев



СТС-7220  1/6 шт.

- Аппарат для сварки пластиковых труб,
- сварочные насадки (3шт:20/25/32/40/50/63мм),
- болт крепления сварочных насадок (2шт),
- подставка-основание,
- шестигранный ключ,
- отвертка,
- инструкция по эксплуатации,
- кейс

Макс. мощность (Вт)	2000
Диаметр сварочных насадок (мм)	20/25/32/40/50/63
Температура нагрева (°C)	50-300
Длина кабеля питания (м)	1,3
Прайс-лист	



СТС-7220С  1/6 шт.

- Аппарат для сварки пластиковых труб,
- сварочные насадки (3шт:20/25/32мм),
- болт крепления сварочных насадок (2шт),
- подставка-основание,
- шестигранный ключ,
- инструкция по эксплуатации,
- кейс

Макс. мощность (Вт)	2000
Диаметр сварочных насадок (мм)	20/25/32
Температура нагрева (°C)	50-300
Длина кабеля питания (м)	1,3
Прайс-лист	



СТС-7221  1/6 шт.

- Аппарат для сварки пластиковых труб,
- сварочные насадки (3шт:20/25/32мм),
- болт крепления сварочных насадок (2шт),
- подставка-основание,
- шестигранный ключ,
- отвертка,
- инструкция по эксплуатации.

Макс. мощность (Вт)	2000
Диаметр сварочных насадок (мм)	20/25/32
Температура нагрева (°C)	50-300
Длина кабеля питания (м)	1,3
Прайс-лист	



СТС-7222  ??? шт.

- Аппарат для сварки пластиковых труб,
- сварочные насадки (2шт:20/25мм),
- отвертка,
- шестигранный ключ,
- инструкция по эксплуатации

Макс. мощность (Вт)	1500
Диаметр сварочных насадок (мм)	20/25
Температура нагрева (°C)	50-300
Длина кабеля питания (м)	1,3
Прайс-лист	

 Плавная регулировка температуры  Световая индикация нагрева



АКСЕССУАРЫ ДЛЯ СВАРКИ ПЛАСТИК. ТРУБ

НАСАДКА ДЛЯ АППАРАТА



Артикул	Техническое описание	Прайс-лист
TW7219-920	20мм	
TW7219-925	25мм	
TW7219-932	32мм	
TW7219-940	40мм	
TW7219-950	50мм	
TW7219-963	63мм	

ПИСТОЛЕТЫ ТЕРМОКЛЕЕВЫЕ

GG2470C1

1/20 шт. Клеевой пистолет, дополнительное сопло, подставка, клеевой стержень (6шт), инструкция по эксплуатации, кейс.



Макс.мощность (Вт)	78
Время нагрева стержня (мин)	5-7
Ø Стержня (мм)	11x100
Скорость подачи клея (г/мин)	8-12
Прайс-лист	

Ø стержня 11мм

GG2471SB

1/1 шт. Клеевой пистолет, клеевой стержень (2шт), опорная скоба, инструкция по эксплуатации.



Макс.мощность (Вт)	80
Время нагрева стержня (мин)	5-7
Ø Стержня (мм)	11x100
Скорость подачи клея (г/мин)	12
Прайс-лист	

Ø стержня 11мм

Выключатель

КПС-24800

1/24 шт. Клеевой пистолет, клеевой стержень (2шт), опорная скоба, инструкция по эксплуатации.



Макс.мощность (Вт)	200
Время нагрева стержня (мин)	5-7
Ø Стержня (мм)	11x100
Скорость подачи клея (г/мин)	16
Прайс-лист	

Ø стержня 11мм

КПС-24600

24/48 шт. Клеевой пистолет, клеевой стержень (2шт), опорная скоба, инструкция по эксплуатации.



Макс.мощность (Вт)	160
Время нагрева стержня (мин)	3-5
Ø Стержня (мм)	7x100
Скорость подачи клея (г/мин)	6-8
Прайс-лист	

Ø стержня 7мм

КПС-2461B

24/48 шт. Клеевой пистолет, клеевой стержень (2шт), опорная скоба, инструкция по эксплуатации.



Макс.мощность (Вт)	90
Время нагрева стержня (мин)	3
Ø Стержня (мм)	7x100
Скорость подачи клея (г/мин)	7
Прайс-лист	

Ø стержня 7мм

КПС-2481B

1/24 шт. Клеевой пистолет, клеевой стержень (2шт), опорная скоба, инструкция по эксплуатации.



Макс.мощность (Вт)	80
Время нагрева стержня (мин)	3
Ø Стержня (мм)	7x100
Скорость подачи клея (г/мин)	7
Прайс-лист	

Ø стержня 7мм

КЛЕЕВЫЕ СТЕРЖНИ



Артикул	Техническое описание	Мин. кол-во/мастер упак.	Прайс-лист
7010-05-06S	7.5x150 мм, (6 шт.)	80/240	
7010-05-12S	11x200 мм, (12 шт.)	12/72	
7010-05-52S	11x200 мм, 1 кг (52 шт.)	1/20	

МУЛЬТИМЕТРЫ

MM12011

Измерительные клеммы Термолара



- Расширенная гарантия 14 месяцев
- Увеличенный дисплей
- Подставка
- Защитный чехол

Расширенная гарантия	Да
Постоянное напряжение (В)	0-1000
Переменное напряжение (В)	0-750
Сопротивление (Ом)	0-200M
Постоянный ток (А)	0-20
Переменный ток (А)	0-20
Измерение коэффициента усиления транзисторов	Да
Частота (кГц)	200
Звуковая прозвонка электрических цепей	Да
Проверка диодов	Да
Измерение емкости	200мкФ
Измерение температуры	-40°C ~1000°C
Прайс-лист	

MM12021

Измерительные клеммы, 2 батарейки AAA (установлены), чехол для хранения



- Расширенная гарантия 14 месяцев
- Функция удержания данных на дисплее
- Светодиодный индикатор фазы
- Защитный чехол
- Корпус из ударопрочного ABS пластика

Расширенная гарантия	Да
Постоянное напряжение (В)	600
Переменное напряжение (В)	600
Сопротивление (Ом)	2K-200K-2M
Переменный ток (А)	600
Прайс-лист	

MM12031

- Расширенная гарантия 14 месяцев
- Автокалибровка
- Функция удержания данных на дисплее
- Компактный дизайн
- Легкий

Постоянное напряжение (В)	600
Переменное напряжение (В)	600
Сопротивление (Ом)	40 МОм
Постоянный ток (А)	400мА
Переменный ток (А)	400мА
Частота (кГц)	100
Звуковая прозвонка электрических цепей	Да
Проверка диодов	Да
Измерение емкости	Да
Прайс-лист	

MM1204

Измерительные клеммы, батарейка типа "Крона" 9V (установлена), чехол для хранения



- Расширенная гарантия 14 месяцев
- Корпус из ударопрочн. ABS пластика
- Защитный чехол

Постоянное напряжение (В)	1000
Переменное напряжение (В)	750
Сопротивление (Ом)	2 МОм
Постоянный ток (А)	10
Измерение коэффициента усиления транзисторов	до 1000
Проверка диодов	Да
Прайс-лист	



Смотка кабеля в корпус,
с помощью ручки



Контейнер
для моющего средства



Поворотные колеса



очистка
текстильных
покрытий



распыление
моющего
средства

Артикул	HVC30WD
Мощность (Вт)	1500
Разряжение воздуха (кПа)	>18
Объем бака (л)	30
Длина шланга (м)	1,5
Длина кабеля (м)	4,5
Скорость воздушного потока (л/с)	40
Масса (кг)	8,92

Комплектация
Шланг
Щелевая насадка
Насадка для мокрого/сухого пола
Насадка для ковров большая
Удлинительная трубка (2 шт)



*при условии использования
в бытовых целях.
Условия предоставления рас-
ширенной гарантии смотрите
на сайте www.hanskonner.ru

ПЫЛЕСОСЫ МОЮЩИЕ

HVC20WD **hanskonner**

NEW

пылесос, шланг с подачей моющего средства, рабочая насадка, комплект колёс, фильтр, инструкция по эксплуатации.



Распыление моющего средства

Очистка текстильных покрытий

Рабочая ширина основной насадки (мм)	200
Разрежение воздуха (кПа)	≥20
Максимальная мощность (Вт)	1 500
Объем бака (л)	20
Материал бака	пластик
Розетка для электроинструмента	–
Синхронизация включения с инструментом	–
Функции	сухая уборка, распыления моющего средства для очистки текстильных материалов
Максимальная нагрузка на розетку (кВт)	–
Тип фильтра	HEPA
Диаметр шланга и трубок (мм)	25
Длина кабеля питания (м)	5.500
Длина шланга (м)	1.500
Напряжение питания (В)	220
Поток воздуха (л/с)	50
Прайс-лист	

HVC30WD **hanskonner**

NEW

пылесос, шланг с подачей моющего средства, рабочая насадка, комплект колёс, фильтр, инструкция по эксплуатации.



Распыление моющего средства

Очистка текстильных покрытий

Рабочая ширина основной насадки (мм)	200
Разрежение воздуха (кПа)	≥18
Максимальная мощность (Вт)	1 500
Объем бака (л)	30
Материал бака	пластик
Розетка для электроинструмента	–
Синхронизация включения с инструментом	–
Функции	сухая уборка, распыления моющего средства для очистки текстильных материалов
Максимальная нагрузка на розетку (кВт)	–
Тип фильтра	HEPA
Диаметр шланга и трубок (мм)	25
Длина кабеля питания (м)	4.500
Длина шланга (м)	1.500
Напряжение питания (В)	220
Поток воздуха (л/с)	50
Прайс-лист	



2 режима пиления
дерево/металл



Защита
от случайного пуска



Усиленный
протяжной механизм
с вылетом 340 мм



Быстрая замена
щеток



LED подсветка



Выдвижной
супорт с упором



Литая шкала
разметки

2300 Вт

2 режима
дерево/металл

бесступенчатая
регулировка
глубины
пропила

закаленные
шестерни

Бронированный ротор

Мощность (Вт)	2300
Диаметр диска (мм)	255x30x2,8/48T
Угол наклона стола (град.)	-45%/+60%
Лазер	класс 2
Масса изделия (кг)	14,7
Гарантийный срок (мес)	14

Размер реза под углом	
Размер реза под углом в 90° (мм)	90x340
Размер реза под углом в 45° (мм)	45x340
Размер реза под углом в 45° и наклоном 45° (мм)	45x240
Комплектация	
Пила торцовочная	
Пылесборник	

ТОРЦОВОЧНЫЕ ПИЛЫ

MS55305B  1/1 шт.

- Ключ гаечный 1 шт.
- Зажим заготовки 1 шт
- Пылесборный мешок 1 шт
- Пильный диск 1 шт.



-  Ременная передача
-  Лазерный указатель
-  Наклон диска влево/вправо
-  Подсветка рабочей зоны
-  Расширители стола

Макс.мощность (Вт)	Диаметр диска (мм)	Глубина пропила 90 град. (мм)	Прайс-лист
2200	305	105	

MS5525WM  1/1 шт.

- Мешок-пылесборник
- Струбцина
- Шестигранный ключ (2шт)
- Инструкция по эксплуатации
- Пильный диск 1 шт.



 **Используйте пильный диск по СТАЛИ B9022-255-30-48S**

-  2 скорости: дерево/металл
-  Подсветка рабочей зоны
-  Расширители стола

Макс.мощность (Вт)	Диаметр диска (мм)	Глубина пропила 90 град. (мм)	Прайс-лист
2300	255	90	

MS55212  1/1 шт.

- Зажимное устройство 1 шт
- Стабилизационный стэнд 1 шт
- Мешок для пыли 1шт
- Шестигранный ключ 1шт
- Пильный диск 1 шт.



-  Автоматически закрывающийся кожух
-  Прочная литая станина

Макс.мощность (Вт)	Диаметр диска (мм)	Глубина пропила 90 град. (мм)	Прайс-лист
1600	210	60	

MS55210S  1/2 шт.



- Торцовочная пила
- Мешок-пылесборник
- Струбцина
- Шестигранный ключ
- Кронштейн с 2 винтами
- Инструкция по эксплуатации
- Инструкция по безопасности



 **Используйте пильный диск по СТАЛИ B9022-210-30-48S**

-  2 скорости: дерево/металл
-  Подсветка рабочей зоны

Макс.мощность (Вт)	Диаметр диска (мм)	Глубина пропила 90 град. (мм)	Прайс-лист
2000	210	65	

ОТРЕЗНЫЕ ПИЛЫ

CF7325S  1/1 шт.

- Расширитель стола (2шт)
- Струбцина для крепления заготовки
- Мешок-пылесборник
- Батарейки (2шт)
- Ключ шестигранный
- Дополнительные угольные щетки (комплект, 2шт)
- Инструкция по эксплуатации



-  Двигатель с увеличенной мощностью
-  Плавный пуск
-  Быстрозажимной механизм заготовки
-  Зажимное устройство
-  Быстрый доступ к щеткам
-  Автоматически закрывающийся кожух

Макс.мощность (Вт)	Диаметр диска (мм)	Глубина пропила 90 град. (мм)	Прайс-лист
2 600	355	110	

ЛЕНТОЧНАЯ ПИЛА

BSM3314P  1/1 шт.

- Станина в комплекте
- LED подсветка области реза
- Сетевой кабель длиной 4 м
- Регулировка оборотов



Потребл. мощность (Вт)	Макс. режущая способность 0°(мм)	Макс. режущая способность 45°(мм)	Вес (кг)	Обороты на холостом ходу (об/мин)	Прайс-лист
1400	127 x 127	127 x 40	13,3	80-290	

ПОЛОТНА ДЛЯ ЛЕНТОЧНОЙ ПИЛЫ BSM3314P



Артикул	Техническое описание	Мин. кол-во/ мастер упак.	Прайс-лист
BSM3314P-M1014	по металлу, 1141x13x0,65 мм, 10/14 TPI	1/20	
BSM3314P-M14	по металлу, 1141x13x0,65 мм, 14 TPI	1/20	
BSM3314P-M1418	по металлу, 1141x13x0,65 мм, 14/18 TPI	1/20	
BSM3314P-W6	по дереву, 1141x13x0,65 мм, 6 TPI	1/20	



Дополнительная рукоять — удобный контроль над инструментом

· 2 в 1: возможность резать металл и древесину
· резка без искр и абразивной пыли



Регулировка оборотов

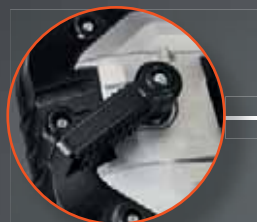

Удобная регулировка натяжения полотна



Быстрая замена щёток

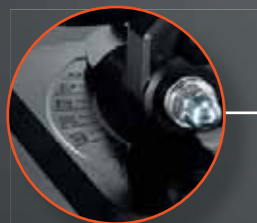
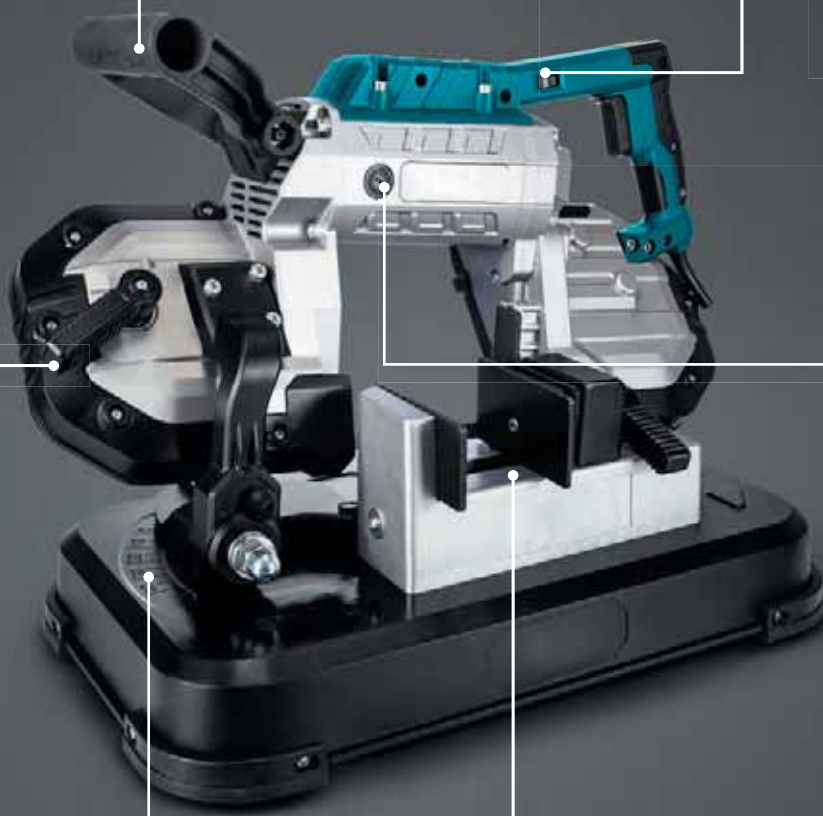

Регулировка угла пропила



Зажимной механизм и прочная металлическая станина



127 мм
глубина
реза

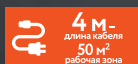

4 м-
длина кабеля
50 м²
рабочая зона



LED
подсветка

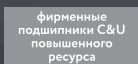

фирменные
подшипники C&U
повышенного
ресурса

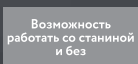

Возможность
работать со стальной
и без

Мощность двигателя (Вт, макс)	1400
Скорость холостого хода (об / мин)	0-290
Размер ленточного полотна (мм)	1140x12,7x0,65
Максимальная режущая способность 0° (мм)	127x127
Максимальная режущая способность 45° (мм)	127x40
Масса (кг)	13,3
Гарантийный срок (мес)	25

Комплектация
Полотно по металлу
Винты с внутренним шестигранником (4 шт)
Гайка
Ключ шестигранный (2 шт)

ПЛИТКОРЕЗНЫЕ СТАНКИ

TC9820L



Плиткорез, режущий диск, поддон для воды, защитный кожух диска с распорным клином, параллельный упор с зажимными винтами, угловой упор, ключ (2 шт), шайба, инструкция по эксплуатации.



Максимальная мощность (Вт)	1000
Диаметр диска / Посадочный диаметр диска (мм)	200 / 22.20
Размер рабочего стола (мм)	500x400
Глубина реза под углом 90 градусов (мм)	41
Глубина реза под углом 45 градусов (мм)	20
Обороты на холостом ходу (об/мин)	2 950
Тип плиткореза	настольный
Длина реза (мм)	неограничена
Водяное охлаждение диска	Да
Прайс-лист	

Асинхронный двигатель

Электромагнитный выключатель

TC9819L



Плиткорез, режущий диск, поддон для воды, защитный кожух диска с распорным клином, параллельный упор с зажимными винтами, угловой упор, резиновая прокладка (4шт), ключ (2 шт), шайба, инструкция по эксплуатации.



Максимальная мощность (Вт)	800
Диаметр диска / Посадочный диаметр диска (мм)	180 / 22.20
Размер рабочего стола (мм)	395x385
Глубина реза под углом 90 градусов (мм)	34
Глубина реза под углом 45 градусов (мм)	17
Обороты на холостом ходу (об/мин)	2 950
Тип плиткореза	настольный
Длина реза (мм)	неограничена
Водяное охлаждение диска	Да
Прайс-лист	

Асинхронный двигатель

Электромагнитный выключатель

TC25102PC



Плиткорез
Пильный диск (установлен)
Ножки-опоры (4шт)
Расширительный стол
Колеса с кронштейнами крепления (2шт)
Ручьяки каретки
Ручьяки боковые (2шт)

Боковой упор
Заглушка резервуара для воды
Комплект крепежа
Гаечный ключ (2шт)
Инструкция по эксплуатации, инструкция по безопасности



Максимальная мощность (Вт)	1500
Диаметр диска (мм) *Посадочный диаметр диска (мм)	250 *25.4
Размер рабочего стола (мм)	1060x468
Глубина реза под углом 90 градусов (мм)	55
Глубина реза под углом 45 градусов (мм)	45
Обороты на холостом ходу (об/мин)	2 950
Тип плиткореза	стационарный
Длина реза (мм)	1 020
Водяное охлаждение диска	Да
Прайс-лист	

Водяное охлаждение зоны реза

Каретка PunchCut: вертикальное движение каретки для реза на заданную глубину

Асинхронный двигатель

Электромагнитный выключатель

TC25120PC



Плиткорез
Пильный диск (установлен)
Расширительный стол
Колеса (2шт)
Кронштейны крепления колес (2шт)
Ручьяки каретки
Ручьяки боковые (2шт)

Боковой упор
Заглушка резервуара для воды
Винт-барашек (2шт)
Комплект крепежа
Гаечный ключ (2шт)
Инструкция по эксплуатации, инструкция по безопасности



Максимальная мощность (Вт)	1500
Диаметр диска (мм) *Посадочный диаметр диска (мм)	250 *25.4
Размер рабочего стола (мм)	1260x460
Глубина реза под углом 90 градусов (мм)	60
Глубина реза под углом 45 градусов (мм)	50
Обороты на холостом ходу (об/мин)	2 950
Тип плиткореза	стационарный
Длина реза (мм)	1 200
Водяное охлаждение диска	Да
Прайс-лист	

Водяное охлаждение зоны реза

Каретка PunchCut: вертикальное движение каретки для реза на заданную глубину

Асинхронный двигатель

Электромагнитный выключатель

СТАНКИ ДЕРЕВООБРАБАТЫВАЮЩИЕ

WM1924



- Стругание,
- фугование,
- рейсмусование,
- распиловка,
- сверление,
- фрезерование,
- шпунтование



Макс. мощность (Вт)	Обороты на холостом ходу (об/мин)	Вес (кг)	Прайс-лист
2400	3500	300	

WM1922



- Стругание,
- фугование,
- рейсмусование,
- распиловка,
- сверление,
- фрезерование,
- шпунтование



Макс. мощность (Вт)	Обороты на холостом ходу (об/мин)	Вес (кг)	Прайс-лист
2200	3500	200	

WM1915



- Стругание,
- фугование,
- распиловка,
- сверление,
- фрезерование,
- шпунтование



Макс. мощность (Вт)	Обороты на холостом ходу (об/мин)	Вес (кг)	Прайс-лист
1500	3500	46	

АКСЕССУАРЫ ДЛЯ ДЕРЕВООБРАБОТКИ

TS15521-992



- Ножи строгальные для станка Sturm! TS15521, 155x16x2мм



ПОРТАТИВНЫЕ РАСПИЛОВОЧНЫЕ СТАНКИ

TS15521



Станок, пильный диск, защитный кожух диска, распиливающий нож, стол для распиловки, боковые направляющие стола для распиловки (2шт), хромированные жесткости стола для распиловки (2шт), параллельный упор, крепления параллельного упора (2шт), шаблон для установки ножей, передвижная каретка для торцевания, толкатель, защитная планка ножей строгального узла, резиновые ножки (4шт), барашковый винт, шланг для пылеотвода, фланцевый ключ, гаечный ключ рожковый, торцевой ключ, шестигранный ключ, инструкция по эксплуатации



Максимальная мощность (Вт)	2 000
Тип двигателя	Щеточный
Обороты диска на холостом ходу (об/мин)	4780
Вращение ножей без нагрузки (об/мин)	15 000
Размер пильного стола (мм)	580x180
Размер фуговального стола (мм)	582x155
Угол наклона вспомогательного стола (°)	90-135
Диаметр диска (мм)	210
Посадочный диаметр диска (мм)	30
Глубина реза под углом 90 градусов (мм)	80
Ширина строгания (мм)	155
Глубина строгания (мм)	3
Регулировка глубины обработки	Да
Габариты (см)	58x38,2x31
Защита от перегрева	Да
Аварийный выключатель	Да

- Комбинированный станок с функциями распиловки и строгания
- Система пылеотвода для сбора пыли и стружки в пылесборник

- Высококачественный пильный диск в комплекте с зубьями из карбид-вольфрама
- Автоматическая защита

TS10420I



Станок, пильный диск, набор инструментов, толкатель заготовок, защитный кожух, направляющая планка, боковой упор, угловой упор, патрубок пылеотвода, инструкция по эксплуатации.



Максимальная мощность (Вт)	1 000
Диаметр диска (мм)	200
Посадочный диаметр диска (мм)	16
Размер рабочего стола (мм)	504*334
Максимальная глубина пропила (дерево/металл) (мм)	43
Глубина реза под углом 45 градусов (мм)	34
Глубина реза под углом 90 градусов (мм)	43
Тип двигателя	асинхронный, однофазный
Обороты на холостом ходу (об/мин)	2 950
Диаметр подключения к пылесборнику (мм)	24.3
Уровень шума (Дб)	109.600
Вес инструмента в сборе без упаковки и аксессуаров (кг)	11.080
Габариты в упаковке (ДхШхВ, см)	35,5x52x26
Напряжение питания (В)	220
Прайс-лист	

СВЕРЛИЛЬНЫЕ СТАНКИ

BD7037



Сверильный станок, патрон, ключ для патрона, тиски, защитный щиток, рабочая рукоять (3шт), шестигранный ключ (2шт), крепежные винты и гайки (5 комплектов), инструкция по эксплуатации.



Максимальная мощность (Вт)	370
Патрон	ключевой, 13 мм, B16
Диапазон скорости (об/мин)	580/850/1220/1650/2650
Размер стола (мм)	160x160
Количество скоростей	5
Вертикальный ход шпинделя (мм)	50
Тиски	Да
Угол наклона стола (°)	45
Регулировка высоты стола	ручная
Высота станка (мм)	600
Вес инструмента в сборе без упаковки и аксессуаров (кг)	14,2
Аварийный выключатель	Да
Экран защитный	Да
Размер основания (мм)	295x190
Диаметр стойки (мм)	46
Габариты в упаковке (ДхШхВ, см)	34x44x22
Напряжение питания (В)	220
Прайс-лист	

ПОРТАТИВНЫЕ РЕЙСМУСЫ

TH20330



Рейсмус, стержень регулировочного механизма выступа ножей, рукоятка привода режущего блока, резиновые ножи (4шт), шестигранный ключ, гаечный ключ, инструкция по эксплуатации



Ременная передача



Ножи из быстрорежущей стали HSS

Максимальная мощность (Вт)	2 000
Частота вращения строгального вала (об/мин)	8000
Ширина строгания (мм)	330
Максимальная глубина строгания (мм)	3
Максимальная толщина заготовки (мм)	160
Минимальная толщина заготовки (мм)	6
Скорость автоматической подачи (м/мин)	6
Размер рабочего стола (мм)	330*190
Размеры удлинителя стола (мм)	330*150
Прайс-лист	

АКСЕССУАРЫ ДЛЯ СВЕРЛИЛЬНЫХ СТАНКОВ

Тиски



Артикул	Техническое описание	Прайс-лист
BD7037-999		для BD7037

СТАНОЧНЫЕ СВЕТИЛЬНИКИ

IWA50



ЛАМПА ПОДСВЕТКИ РАБОЧЕЙ ЗОНЫ ИНСТРУМЕНТА 220В,светодиод 5Вт,гибкая ножка 50см металл



Ножка	длина 50 см, гибкая, в металлической оплетке
Мощность лампы (Вт)	5
Напряжение питания (В)	220
Тип лампы	Светодиодная, G9
Вид упаковки	Блистер
Габариты в упаковке (ДхШхВ, см)	6,5x20x28
Крепление	болтовое
Прайс-лист	

IWA30



ЛАМПА ПОДСВЕТКИ РАБОЧЕЙ ЗОНЫ ИНСТРУМЕНТА 220В,светодиод 5Вт,гибкая ножка 30см металл



Ножка	длина 30 см, гибкая, в металлической оплетке
Мощность лампы (Вт)	5
Напряжение питания (В)	220
Тип лампы	Светодиодная, G9
Вид упаковки	Блистер
Габариты в упаковке (ДхШхВ, см)	6,5x20x28
Крепление	болтовое
Прайс-лист	

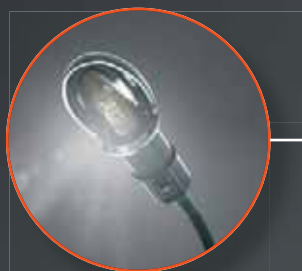

Возможность подключения светильников IWA30 и IWA50 с разъемом G9, радиусом охвата рабочей зоны 360°



Возможность присоединения насадки для заточки сверел диаметром от 3 мм до 10 мм



Лоток для охлаждающих жидкостей



Выключатель с силиконовым колпачком для защиты от пыли и влаги

280 Вт
асинхронный двигатель





Мощность двигателя (Вт)	280
Диаметр диска (мм)	150
Посадочный диаметр диска (мм)	12,7
Толщина диска (мм)	16
Переходники на диски с посадочным отверстием 32 мм	да
Тип двигателя	асинхронный
Масса изделия (кг)	5
Срок гарантии (мес)	14



Комплектация
Точильный станок
Искроуловители с крепежом (2 набора)
Кронштейны для упора с крепежом (2 набора)
Втулка адаптер 32 мм (2 шт)
Емкость для воды (1 шт)

ТОЧИЛЬНО-ШЛИФОВАЛЬНЫЕ СТАНКИ

BG6055DB  1/1 шт.

Точильный станок, станочный светильник, искроуловители с крепежем (2 набора), кронштейны для упора с крепежем (2 набора), втулка-адаптер 32мм (2шт), емкость для воды, инструкция по эксплуатации.

-  Асинхронный двигатель
-  Регулируемый угол наклона ленты
-  Подключение к пылесосу

Потребл. мощность (Вт)	Размер заточного круга (мм)	Тип электродвигателя	Частота вращения круга (об/мин)	Прайс-лист
550	150	асинхронный бесщеточный	1450	

BG61150  1/2 шт.

Точильный станок, шлифовальная лента (3шт), искроуловитель с крепежем (1 набор), кронштейны для упора с крепежем (2 набора), втулка-адаптер 32мм (1шт), емкость для воды, инструкция по эксплуатации.

Возможность подключения насадки для заточки сверл **BG60-1520U**

-  Асинхронный двигатель

Потребл. мощность (Вт)	Размер заточного круга (мм)	Тип электродвигателя	Частота вращения круга (об/мин)	Прайс-лист
350	Ø150x20xØ12,7	асинхронный бесщеточный	2950	

BG60075  1/1 шт.



Точильный станок, гибкий вал, искроуловитель с крепежем (1 набор), кронштейн для упора с крепежем (1 набор), шестигранный ключ, гаечный ключ, инструкция по эксплуатации.

-  Регулировка оборотов

Потребл. мощность (Вт)	Размер заточного круга (мм)	Тип электродвигателя	Частота вращения круга (об/мин)	Прайс-лист
140	Ø75x20xØ10	коллекторный щеточный	0-9900	

BG6022A  1/1 шт.



Точильный станок, искроуловитель с крепежем (1 набор), кронштейн для упора с крепежем (1 набор), втулка-адаптер 32мм (1шт), заглушка водяного резервуара, инструкция по эксплуатации.

-  Влажная заточка
-  Асинхронный двигатель

Потребл. мощность (Вт)	Размер заточного круга (мм)	Тип электродвигателя	Частота вращения круга (об/мин)	Прайс-лист
410	Ø150x20xØ12,7 / Ø200x40xØ20	асинхронный бесщеточный	2950	

BG6020L  1/1 шт.



Точильный станок, станочный светильник, искроуловители с крепежем (2 набора), кронштейны для упора с крепежем (2 набора), втулка-адаптер 32мм (2шт), емкость для воды, инструкция по эксплуатации.

-  Подсветка рабочей зоны
-  Асинхронный двигатель

Потребл. мощность (Вт)	Размер заточного круга (мм)	Тип электродвигателя	Частота вращения круга (об/мин)	Прайс-лист
400	Ø200x20xØ16	асинхронный бесщеточный	2950	

BG6020U  1/2 шт.

Точильный станок, искроуловители с крепежем (2 набора), кронштейны для упора с крепежем (2 набора), втулка-адаптер 32мм (2шт), емкость для воды, инструкция по эксплуатации.

Возможность подключения насадки для заточки сверл **BG60-1520U**

-  Асинхронный двигатель

Потребл. мощность (Вт)	Размер заточного круга (мм)	Тип электродвигателя	Частота вращения круга (об/мин)	Прайс-лист
400	Ø200x20xØ16	асинхронный бесщеточный	2950	

BG6015L  1/1 шт.





Точильный станок, станочный светильник, искроуловители с крепежем (2 набора), кронштейны для упора с крепежем (2 набора), втулка-адаптер 32мм (2шт), емкость для воды, инструкция по эксплуатации.

-  Подсветка рабочей зоны
-  Асинхронный двигатель

Потребл. мощность (Вт)	Размер заточного круга (мм)	Тип электродвигателя	Частота вращения круга (об/мин)	Прайс-лист
280	Ø150x16xØ12,7	асинхронный бесщеточный	2950	

BG6015U  1/2 шт.

Точильный станок, искроуловители с крепежем (2 набора), кронштейны для упора с крепежем (2 набора), втулка-адаптер 32мм (2шт), емкость для воды, инструкция по эксплуатации.

Возможность подключения насадки для заточки сверл **BG60-1520U**

-  Асинхронный двигатель

Потребл. мощность (Вт)	Размер заточного круга (мм)	Тип электродвигателя	Частота вращения круга (об/мин)	Прайс-лист
280	Ø150x16xØ12,7	асинхронный бесщеточный	2950	

BG6012L  1/1 шт.



Точильный станок, станочный светильник, искроуловители с крепежем (2 набора), кронштейны для упора с крепежем (2 набора), втулка-адаптер 32мм (2шт), емкость для воды, инструкция по эксплуатации.

-  Подсветка рабочей зоны
-  Асинхронный двигатель

Потребл. мощность (Вт)	Размер заточного круга (мм)	Тип электродвигателя	Частота вращения круга (об/мин)	Прайс-лист
230	Ø125x16xØ12,7	асинхронный бесщеточный	2950	

BG60127  1/4 шт.



Точильный станок, искроуловители с крепежем (2 набора), кронштейны для упора с крепежем (2 набора), втулка-адаптер 32мм (2шт), емкость для воды, инструкция по эксплуатации.

-  Асинхронный двигатель

Потребл. мощность (Вт)	Размер заточного круга (мм)	Тип электродвигателя	Частота вращения круга (об/мин)	Прайс-лист
230	Ø125x16xØ12,7	асинхронный бесщеточный	2950	

ТОЧИЛЬНО-ШЛИФОВАЛЬНЫЕ СТАНКИ

TCC-60200



1/1 шт.

Точильный станок, искроуловители с крепежем (2 набора), кронштейны для упора с крепежем (2 набора), втулка-адаптер 32мм (2шт), инструкция по эксплуатации.



Асинхронный двигатель

Потребл. мощность (Вт)	Размер заточного круга (мм)	Тип электродвигателя	Частота вращения круга (об/мин)	Прайс-лист
300	200	асинхронный бесщеточный	2950	

TCC-60125



1/1 шт.

Точильный станок, искроуловители с крепежем (2 набора), кронштейны для упора с крепежем (2 набора), втулка-адаптер 32мм (2шт), инструкция по эксплуатации.



Асинхронный двигатель

Потребл. мощность (Вт)	Размер заточного круга (мм)	Тип электродвигателя	Частота вращения круга (об/мин)	Прайс-лист
180	125	асинхронный бесщеточный	2950	

TCC-60150



1/1 шт.

Точильный станок, искроуловители с крепежем (2 набора), кронштейны для упора с крепежем (2 набора), втулка-адаптер 32мм (2шт), инструкция по эксплуатации.



Асинхронный двигатель

Потребл. мощность (Вт)	Размер заточного круга (мм)	Тип электродвигателя	Частота вращения круга (об/мин)	Прайс-лист
200	150	асинхронный бесщеточный	2950	

АКСЕССУАРЫ ДЛЯ ТОЧИЛЬНЫХ СТАНКОВ

КРУГ ШЛИФОВАЛЬНЫЙ



Артикул	Техническое описание	Прайс-лист
BG60016-999	100x10x3.5, для BG60016	
BG6010S-999	50x10x7,5мм для BG6010S	
BG6007S-999	P80, d=58.8 x d=40 x 17мм, для BG6017S	
BG6060-999	104x22x3.2, для BG6060	
BG6019S-999	P80, d=72.1 x d=58.5 x 15мм, для BG6019S	

КРУГ ШЛИФОВАЛЬНЫЙ



Артикул	Техническое описание	Прайс-лист
TCC-60013-990	100*10*3.2мм к аппарату для заточки цепей TCC-60013	

НАСАДКА ДЛЯ ЗАТОЧКИ СВЕРЛ



Артикул	Техническое описание	Прайс-лист
BG60-1520U	на точильный станок, 3-10 мм (ДЛЯ BG60152U/ BG60202U)	

ШЛИФЛЕНТА



Артикул	Техническое описание	Прайс-лист
BG61150-995	50 x 686, 5шт: 60(1)/80(2)/100(1)/120(1), для станка BG61150	
BG6055DB-993	100 x 914, 3шт: 80/100/120, для станка BG6055DB	

КОРЩЕТКИ ДЛЯ ТОЧИЛ



ЛАТУНИРОВАННАЯ ПРОВОЛОКА



Артикул	Диаметр (мм)	Посадочный размер (мм)	Форма корщетки	Мин. кол-во/ мастер упак.	Прайс-лист
5241301	150	32+5 переходников	Плоская	1/40	
5241302	175	32+5 переходников	Плоская	1/20	



СПЕЦИАЛИЗИРОВАННЫЕ ЗАТОЧНЫЕ СТАНКИ



BG6060  1/4 шт.  Станок, заточный круг (установлен), рукоятка, блок установки цепи, регулировочный винт цепной подачи и регулировочная гайка, крепеж (болт+гайка) (2 комплекта), гайка фиксации блока крепления цепи инструкция по эксплуатации.

 Электромагнитный выключатель
 Подсветка рабочей зоны
 Фиксированный угол заточки

 Литое металл, основание
 Крепление к столу

Потребл. мощность (Вт)	Размер заточного круга (мм)	Целевое назначение	Частота вращения круга (об/мин)	Прайс-лист
250	Ø104x22xØ22	заточка пильных цепей	5000	

BG60016  1/4 шт.  Станок, дополнительные угольные щетки (комплект, 2шт), гаечный ключ рожковый, гаечный ключ торцевой, ключ шестигранный (2шт), болт с гайкой и шайбой (2шт), инструкция по эксплуатации.

 Фиксированный угол заточки
 Литое металл, основание
 Крепление к столу

Потребл. мощность (Вт)	Размер заточного круга (мм)	Целевое назначение	Частота вращения круга (об/мин)	Прайс-лист
160	Ø100x3,5xØ10	заточка пильных цепей	3000	

BG6010S  1/4 шт.  Станок, блок заточки сверл, блок заточки ножей и ножниц, блок заточки стамесок, зубил и лезвий, инструкция по эксплуатации

 Compact Компактный размер
 Фиксированный угол заточки

Потребл. мощность (Вт)	Размер заточного круга (мм)	Целевое назначение	Частота вращения круга (об/мин)	Прайс-лист
100	Ø49,5x7,6xØ10,14	многофункциональный	6700	

BG6019S  1/2 шт.  Станок, точильный круг (установлен), инструкция по эксплуатации.



 Фиксированный угол заточки



Потребл. мощность (Вт)	Размер заточного круга (мм)	Целевое назначение	Частота вращения круга (об/мин)	Прайс-лист
190	Ø77,5x15xØ58,5	заточка сверл	1350	

BG6017S  1/8 шт.  Станок, точильный круг (установлен), инструкция по эксплуатации.

 Фиксированный угол заточки

Потребл. мощность (Вт)	Размер заточного круга (мм)	Целевое назначение	Частота вращения круга (об/мин)	Прайс-лист
70	Ø58,8x17xØ40	заточка сверл	1500	

TCC-60013  1/4 шт.  Станок для заточки цепей, стопорный штифт, двухсторонний рожковый гаечный ключ, двухсторонний торцевой гаечный ключ, инструкция по эксплуатации.

 Фиксированный угол заточки
 Крепление к столу

Потребл. мощность (Вт)	Размер заточного круга (мм)	Целевое назначение	Частота вращения круга (об/мин)	Прайс-лист
220	Ø100x3,2xØ10	заточка пильных цепей	7500	

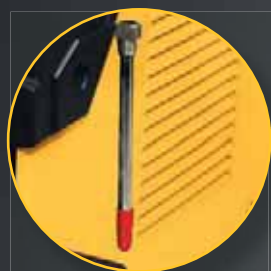

Разметочный карандаш с твердосплавным наконечником



Металлический ролик протяжки проволоки

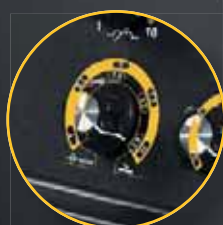

Регулировка скорости подачи проволоки

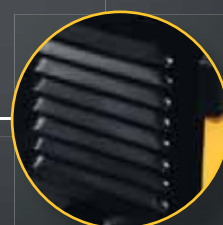

Тоннельное охлаждение

160-250 В



Виды сварки
MIG / MAG,
FLUX, MMA

Виды сварки	MIG / MAG, FLUX, MMA
Диапазон сварочного тока (А)	20-180
ПВ на максимальном токе (%)	100
Диаметр электрода (мм)	1,6-4,0
Наконечник (мм)	0,8/1
Вес (кг)	14

Комплектация	
Сварочный кабель с зажимом заземления (1 шт)	Щетка молоток (1 шт)
Горелка (1 шт)	Газовый шланг (1 шт)
Наконечник 1 мм (1 шт)	Хомут для фиксации газового шланга (2 шт)
Наконечник 0,8 мм (2 шт)	Защитные очки (1 шт)
Сварочный кабель с держателем электрода (1 шт)	Очки (1 шт)



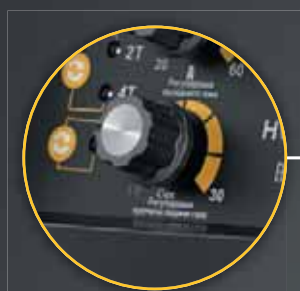

Регулировка времени подачи газа после резки



Разметочный карандаш с твердосплавным наконечником



Световые индикаторы питания, перегрева, срабатывания защиты IGBT

Обрабатываемые материалы:
сталь, алюминий, медь

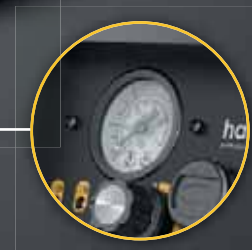

Манометр

15-60A

режимы
2T/4T

PilotArc

23 мм
макс. толщина реза

153м²
рабочая зона

GasTest

FastMobility

IGBT Protection

Входное напряжение	170-250В 50Гц
Входная мощность (кВА)	10,6
Выходной ток реза (А)	15-60
ПВ	60А/60%
Рабочее давление (Бар)	5-7
Зажигание дуги	Высокочастотное (HF)
Регулировки времени подачи газа после резки (сек)	10-30
Максимальная толщина реза (мм)	23
Оптимальная толщина реза (мм)	15

Комплектация	
Плазменный резак с кабелем 7 м (1 шт)	
Клемма заземления 300 А с кабелем 7м (1 шт)	
Комплект подключения к компрессору (воздушный шланг 2 м с коннекторами) (1 шт)	
Разметочный карандаш с твердосплавным наконечником (1 шт)	
Сопло (5 шт — 1 шт в горелке)	
Электрод (5 шт — 1 шт в горелке)	
Насадка защитная (5 шт — 1 шт в горелке)	
Ключ (1 шт)	
Молоток (1 шт)	
Направляющий ролик (1 шт)	



СВАРОЧНЫЕ АППАРАТЫ

HWM4018 hanköner

СВАРОЧНЫЙ АППАРАТ

- Электрододержатель с кабелем, Клемма «масса» с кабелем TIG горелка, Воздушный шланг, Зажим шланга (2шт), Короткий и длинный колпачки, Цанги для электродов (3шт: 1,6 мм, 2,0 мм 3,0 мм), Сопло керамическое (3шт: №№ 7, 8, 9), Вольфрамые электроды (1уп-10шт), Молоток, Ремень, Твердосплавный карандаш



Диапазон сварочного тока (А)	TIG: 5-200, MMA:20-160
Диаметр электрода (мм)	MMA 2,0-5,0, TIG 2,0 - 4,0
Длина сварочных проводов (TIG/MMA/«масса») (м)	4/3/2
Длина кабеля питания (м)	2,0
Напряжение питания (В)	220
Защита от перегрева	Да
Степень защиты	Н
Габариты в упаковке (ДхШхВ, см)	40,5x28x27,5
Сетевая вилка	Да
Продолжительность включения на максимальном токе (ПВ), (%)	60
Прайс-лист	

HWM2180MF hanköner

СВАРОЧНЫЙ ПОЛУАВТОМАТ
Многофункциональный сварочный аппарат, для сварки в режимах MAG/MIG/FLUX/MMA

- Сварочный кабель с зажимом заземления; Горелка; Сварочное сопло (2шт, из них 1шт установлена на горелку); Наконечник 0,8 мм (2шт, из них 1шт установлена на горелку); Наконечник 1,0 мм (4шт); Сварочный кабель с держателем электрода; Молоток; Газовый шланг длиной 2 м; Хомут для фиксации газового шланга (4шт); Ключ; Разметочный карандаш с твердосплавным наконечником



Диапазон сварочного тока (А)	20-180
Преимущества	Многофункциональный сварочный аппарат, для сварки в режимах MAG/MIG/FLUX/MMA
Диаметр электрода (мм)	1,6-4,0
Напряжение питания (В)	220
Класс изоляции	Н
Степень защиты	Н
Количество фаз	1
Продолжительность включения на максимальном токе (ПВ), (%)	100
Сетевая вилка	Да
Прайс-лист	

HWM1250GEN hanköner

- Сварочный кабель с держателем электрода – 1шт
- Сварочный кабель с зажимом заземления - 1шт
- Сварочный щиток – 1шт.
- Щетка-молоток – 1шт



Диапазон сварочного тока (А)	20-250
Диаметр электрода (мм)	1,6/5,0
Длина сварочных проводов (держатель/масса) (м)	3/2
Длина кабеля питания (м)	2,0
Напряжение питания (В)	220
Защита от перегрева	Да
Степень защиты	Н
Габариты в упаковке (ДхШхВ, см)	29x42x24
Сетевая вилка	Да
Продолжительность включения на максимальном токе (ПВ), (%)	80
Прайс-лист	

HWM1200GEN hanköner

1. Сварочный кабель с держателем электрода – 1шт.
2. Сварочный кабель с зажимом заземления - 1шт.
3. Щетка-молоток – 1шт.
4. Плечевой ремень – 1шт (установлен)



Диапазон сварочного тока (А)	20-200
Диаметр электрода (мм)	1,6-4,0
Длина сварочных проводов (держатель/масса) (м)	3/2
Длина кабеля питания (м)	2
Напряжение питания (В)	220
Защита от перегрева	Да
Степень защиты	Н
Габариты в упаковке (ДхШхВ, см)	29x42x24
Сетевая вилка	Да
Продолжительность включения на максимальном токе (ПВ), (%)	80
Прайс-лист	

AW97132N Sturml

- Сварочный кабель с держателем электрода – 1шт.
- Сварочный кабель с зажимом заземления - 1шт.
- Щетка-молоток – 1шт.
- Плечевой ремень – 1шт (установлен)



Диапазон сварочного тока (А)	20-320
Диаметр электрода (мм)	2-5
Длина сварочных проводов (держатель/масса) (м)	3/2
Длина кабеля питания (м)	1,5
Напряжение питания (В)	220
Защита от перегрева	Да
Степень защиты	Н
Габариты в упаковке (ДхШхВ, см)	21x36,5x23
Сетевая вилка	Да
Продолжительность включения на максимальном токе (ПВ), (%)	60
Прайс-лист	

AW97127N Sturml

- Сварочный кабель с держателем электрода – 1шт.
- Сварочный кабель с зажимом заземления - 1шт.
- Щетка-молоток – 1шт.
- Плечевой ремень – 1шт (установлен)



Диапазон сварочного тока (А)	20-270
Диаметр электрода (мм)	2-5
Длина сварочных проводов (держатель/масса) (м)	3/2
Длина кабеля питания (м)	1,5
Напряжение питания (В)	220
Защита от перегрева	Да
Степень защиты	Н
Габариты в упаковке (ДхШхВ, см)	39x21x22
Сетевая вилка	Да
Продолжительность включения на максимальном токе (ПВ), (%)	60
Прайс-лист	

AW971250AF Sturml

- Сварочный аппарат
- Сварочный кабель с держателем электрода
- Сварочный кабель с зажимом заземления
- Щетка-молоток
- Плечевой ремень



Диапазон сварочного тока (А)	20-250
Диаметр электрода (мм)	1,6-5,0
Длина сварочных проводов (держатель/масса) (м)	3+2
Длина кабеля питания (м)	1,5
Напряжение питания (В)	220
Защита от перегрева	Да
Степень защиты	Н
Габариты в упаковке (ДхШхВ, см)	40,5x30x28
Сетевая вилка	Да
Продолжительность включения на максимальном токе (ПВ), (%)	60
Прайс-лист	

AW971250 Sturml

- Сварочный аппарат
- Сварочный кабель с держателем электрода
- Сварочный кабель с зажимом заземления
- Щетка-молоток
- Плечевой ремень



Диапазон сварочного тока (А)	20-250
Диаметр электрода (мм)	1,6-5,0
Длина сварочных проводов (держатель/масса) (м)	2+1
Длина кабеля питания (м)	1,5
Напряжение питания (В)	220
Защита от перегрева	Да
Степень защиты	Н
Габариты в упаковке (ДхШхВ, см)	32x17,5x22
Сетевая вилка	Да
Продолжительность включения на максимальном токе (ПВ), (%)	60
Прайс-лист	



Регулировка силы тока по диаметру электрода



4 IGBT транзистора



Режим Extra Power
Увеличение силы тока до 320 А



Тоннельное охлаждение

1700 Вт

ПВ 60%
в режиме форсажа

длина проводов держатель
3 м/масса 2 метра.
площадь рабочей зоны до 64 кв.м

Hot Start
быстрый розжиг дуги

Anti Stick
антизалипание

Диапазон сварочного тока (А)	20-320
Диаметр электрода (мм)	2-5
Дисплей (мм)	да
Плечевой ремень	да
Масса изделия (кг)	3,95
Гарантийный срок (мес)	25



Комплектация
Сварочный аппарат
Сварочный кабель с держателем электрода
Сварочный кабель с зажимом заземления
Щетка молоток
Плечевой ремень

СВАРОЧНЫЕ АППАРАТЫ

AW97I201

Sturm!



- Клемма «масса» с кабелем – 1шт
- Щетка-молоток – 1шт

Диапазон сварочного тока (А)	20-160
Диаметр электрода (мм)	1,6-3,2
Длина сварочных проводов (масса) (м)	2,0
Длина кабеля питания (м)	1,5
Напряжение питания (В)	220
Защита от перегрева	Да
Степень защиты	Н
Габариты в упаковке (ДхШхВ, см)	43x13,5x35,5
Сетевая вилка	Да
Продолжительность включения на максимальном токе (ПВ), (%)	60
Прайс-лист	

AW97I200

Sturm!



- Сварочный аппарат
- Сварочный кабель с держателем электрода
- Сварочный кабель с зажимом заземления
- Щетка-молоток
- Плечевой ремень

Диапазон сварочного тока (А)	20-200
Диаметр электрода (мм)	1,6-4,0
Длина сварочных проводов (держатель/масса) (м)	2+1
Длина кабеля питания (м)	1,5
Напряжение питания (В)	220
Защита от перегрева	Да
Степень защиты	Н
Габариты в упаковке (ДхШхВ, см)	32x17,5x22
Сетевая вилка	Да
Продолжительность включения на максимальном токе (ПВ), (%)	60
Прайс-лист	

CAC-97ПА160

СОЮЗ



- Сварочный аппарат
- Сварочный кабель с держателем электрода 1,8 м
- Сварочный кабель с зажимом заземления 1,8 м
- Щетка-молоток
- Сварочный щиток
- Горелка MIG 2,2 м
- Наконечник-3шт.

Диапазон сварочного тока (А)	20-160
Диаметр электрода (мм)	1,6-3,2
Длина сварочных проводов (держатель/масса) (м)	1,8/1,8
Длина кабеля питания (м)	1,8
Напряжение питания (В)	220
Мощность, кВА	4
Защита от перегрева	ДА
Степень защиты	IP21S
Габариты в упак. (ДхШхВ, см)	38x20x28,5
Сетевая вилка	Да
Продолжительность включения на максимальном токе (ПВ), (%)	60
Прайс-лист	

CAC-97ПА200

СОЮЗ



- Сварочный аппарат
- Сварочный кабель с держателем электрода 1,8 м
- Сварочный кабель с зажимом заземления 1,8 м
- Щетка-молоток
- Сварочный щиток
- Горелка MIG 2,2 м
- Наконечник-3шт.

Диапазон сварочного тока (А)	20-200
Диаметр электрода (мм)	1,6-4,0
Длина сварочных проводов (держатель/масса) (м)	1,8/1,8
Длина кабеля питания (м)	1,8
Напряжение питания (В)	220
Мощность, кВА	5
Защита от перегрева	ДА
Степень защиты	IP21S
Габариты в упак. (ДхШхВ, см)	38x20x28,5
Сетевая вилка	Да
Продолжительность включения на максимальном токе (ПВ), (%)	80
Прайс-лист	

CAC-97И250

СОЮЗ



- Сварочный аппарат
- Сварочный кабель с держателем электрода
- Сварочный кабель с зажимом заземления
- Щетка-молоток
- Плечевой ремень

Диапазон сварочного тока (А)	20-250
Диаметр электрода (мм)	1,6-5,0
Длина сварочных проводов (держатель/масса) (м)	2+1
Длина кабеля питания (м)	1,5
Напряжение питания (В)	220
Защита от перегрева	Да
Степень защиты	Н
Габариты в упаковке (ДхШхВ, см)	30,5x18,5x20
Сетевая вилка	Да
Продолжительность включения на максимальном токе (ПВ), (%)	60
Прайс-лист	

CAC-97И230

СОЮЗ



- Сварочный аппарат
- Сварочный кабель с держателем электрода
- Сварочный кабель с зажимом заземления
- Щетка-молоток
- Плечевой ремень

Диапазон сварочного тока (А)	20-230
Диаметр электрода (мм)	1,6-4,0
Длина сварочных проводов (держатель/масса) (м)	2+1
Длина кабеля питания (м)	1,5
Напряжение питания (В)	220
Защита от перегрева	Да
Степень защиты	Н
Габариты в упаковке (ДхШхВ, см)	30,5x18,5x20
Сетевая вилка	Да
Продолжительность включения на максимальном токе (ПВ), (%)	60
Прайс-лист	

CAC-97И200

СОЮЗ



- Сварочный аппарат
- Сварочный кабель с держателем электрода
- Сварочный кабель с зажимом заземления
- Щетка-молоток
- Плечевой ремень

Диапазон сварочного тока (А)	20-200
Диаметр электрода (мм)	1,6-4,0
Длина сварочных проводов (держатель/масса) (м)	2+1
Длина кабеля питания (м)	1,5
Напряжение питания (В)	220
Защита от перегрева	Да
Степень защиты	Н
Габариты в упаковке (ДхШхВ, см)	30,5x18,5x20
Сетевая вилка	Да
Продолжительность включения на максимальном токе (ПВ), (%)	60
Прайс-лист	

АКСЕССУАРЫ ДЛЯ СВАРКИ

МАГНИТЫ ДЛЯ СВАРКИ



Магнитный фиксатор для сварки используются для закрепления обрабатываемых стальных деталей, обеспечивая удобство и комфортность обращения с ними в процессе сварки. Обеспечивают фиксацию деталей при под углами 45, 90, 135 градусов направления



Установка 45, 90, 135 градусов

Артикул	Описание товара	Мин. кол-во/мастер упак.	Прайс-лист
6001-3-11	до 11 кг	1/60	
6002-4-23	до 25 кг	1/40	
6003-5-34	до 35 кг	1/20	
6010-2-4	до 5 кг	6/36	
6013-3-11	до 11 кг	1/60	
6014-4-23	до 25 кг	1/40	
6015-5-35	до 35 кг	1/20	

МАГНИТЫ ДЛЯ СВАРКИ



Используется для присоединения (заземления) нулевого провода к свариваемой детали



200/500 А

Артикул	Описание товара	Мин. кол-во/мастер упак.	Прайс-лист
6021-2-200А	200А	10/60	
6022-3-500А	500А	1/24	

МАГНИТЫ ДЛЯ СВАРКИ



Установка 15, 60, 90, 120, 165 градусов

Артикул	Описание товара	Мин. кол-во/мастер упак.	Прайс-лист
6001-5-11	до 11 кг	20/60	

АКСЕССУАРЫ ДЛЯ СВАРКИ

НАКОНЕЧНИК ТОКОСЪЕМНЫЙ



ДЛЯ ГАЗОВЫХ ГОРЕЛОК MIG/MAG



Артикул	Описание товара	Мин. кол-во/мастер упак.	Прайс-лист
AW-270820	M6*25*0,8 мм 10 шт/уп	☼ 1/250	
AW-271020	M6*25*1,0 мм 10 шт/уп	☼ 1/250	

ДИФFUЗОР ГАЗОВЫЙ



Артикул	Описание товара	Мин. кол-во/мастер упак.	Прайс-лист
AW-MIG1505	5 шт/уп, металл	☼ 1/150	

СВАРОЧНЫЙ РУКАВ (ЕВРУКАВ)



Горелка MIG/MAG Сварочный рукав (еврукав) для проволоки 0,6-1,0мм, максимальный ток 350 А



Артикул	Описание товара	Мин. кол-во/мастер упак.	Прайс-лист
AWB-1530	3 м	☼ 1/5	
AWB-1540P	4 м	☼ 1/5	

СВАРОЧНЫЙ КАБЕЛЬ



Многожильный кабель сварочный длина 2 м с вилкой 10-25 мм

Артикул	Описание товара	Мин. кол-во/мастер упак.	Прайс-лист
AWK-2160	сечение 16 мм ²	☼ 1/50	
AWK-3250	сечение 25 мм ²	☼ 1/30	

СОПЛО



Используется для сварки MIG-15



Артикул	Описание товара	Мин. кол-во/мастер упак.	Прайс-лист
AWC-1512	коническое, 12 мм, хром, стенка 1,1 мм, 5 шт/уп	☼ 1/500	
AWC-1516	цилиндрическое, 16мм, хром, стенка 1,1 мм, 5 шт/уп	☼ 1/500	
AWC-1595	коническое, 9,5 мм, хром, стенка 1,1 мм, 5 шт/уп	☼ 1/500	

КЛЕММА ЗАЗЕМЛЕНИЯ



Клемма заземления необходима для присоединения нулевого провода к свариваемому изделию

Артикул	Описание товара	Мин. кол-во/мастер упак.	Прайс-лист
AWE-1016	300А, медь	☼ 1/100	
AWE-1016-500	500А, медь	☼ 1/100	
AWE-1025	300А, медь	☼ 1/100	
AWE-1025-500	500А, медь	☼ 1/100	
AWE-1028	300А, медь	☼ 1/100	
AWE-1028-500	500А, медь	☼ 1/50	

ЗАЖИМЫ ТИП КРОКОДИЛ



Артикул	Описание товара	Мин. кол-во/мастер упак.	Прайс-лист
AWE-1450	14,5 см, 2 шт/уп	☼ 1/50	

ЭЛЕКТРОДОДЕРЖАТЕЛЬ



Предназначен для крепления электродов при ручной электродговой сварке.

Артикул	Описание товара	Мин. кол-во/мастер упак.	Прайс-лист
AWH-1011	200А, медь	☼ 1/50	
AWH-1014	300А, медь	☼ 1/50	
AWH-1014-500	500А, медь	☼ 1/50	
AWH-1024	300А, медь	☼ 1/50	
AWH-1024-500	500А, медь	☼ 1/50	

КАБЕЛЬНЫЙ ШТЕКЕР



Применяется для надежного и безопасного соединения кабелей друг с другом или с источником питания при сварке ММА

Артикул	Описание товара	Мин. кол-во/мастер упак.	Прайс-лист
AWP-1025	10-25мм, папа	☼ 20/200	
AWP-3550	35-50мм, мама	☼ 20/200	
AWS-1025	10-25мм, папа	☼ 20/200	
AWS-3550	35-50мм, мама	☼ 20/200	

ПРОВОЛОКА ДЛЯ СВАРКИ



Порошковая флюсовая сварочная проволока, тип E71T-GS, БЕЗ ГАЗА, Подходит к моделям HWM2180MF Hanskonner, SAC-97ПА160 и SAC-97ПА200 СОЮЗ.

Артикул	Описание товара	Диаметр, мм	Вес, кг	Мин. кол-во/мастер упак.	Прайс-лист
WW0801F	Порошковая флюсовая сварочная проволока, тип E71T-GS, БЕЗ ГАЗА	0,8	0,9	☼ 1/20	

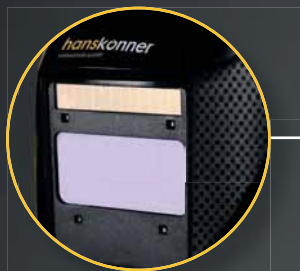

Многослойный ЖК
фильтр с технологией
4C-LENS. Нейтральный
цвет в светлом состоянии
для лучшего обзора



Режим шлифовки



Плавная регулировка
степени затемнения,
чувствительности
и задержки включения



Тестовая кнопка
и индикатор низкого
заряда батареи



Виды сварки **MMA, TIG, MIG/MAG**
Плазменная и микроплазменная резка
Минимальный ток **DC/AC** для **TIG -5(A)**

Размер окна **100*50мм**
Степень затемнения **5-9 / 9-13 DIN**
4 независимых оптических сенсора



Тип светофильтра	автоматический (ХАМЕЛЕОН)
Размер экрана (мм)	100x50
Оптический класс	1/1/1/2
Количество сенсоров	4
Световой режим (DIN)	4

Диапазон светопропускания	4/5-9/9-13, плавная внутренняя регулировка
Защита от УФ/ИК излучения (DIN)	16
Время переключения в темное состояние (сек)	1/30000 (0,00003)
Время переключения в светлое состояние (сек)	0,1/1,0 плавная внутренняя регулировка
Источник питания	комбинированный, солнечная батарея + 2 литиевых элемента

Функция шлифовки	есть
Функция микроплазменной/плазменной резки	есть
Индикатор низкого заряда батареи	есть

Тестовая кнопка светофильтра	есть
Материал корпуса	жаропрочный пластик(PP)
Диапазон рабочей температуры (°C)	-5 - +55



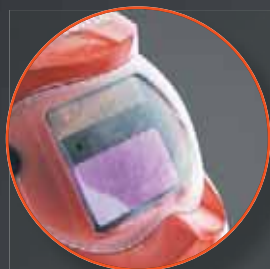

4C-LENS TECHNOLOGY
Нейтральный цвет светофильтра



Многослойный ЖК фильтр
ХАМЕЛЕОН с наилучшим оптическим
классом 1/1/1/2 и высокой скоростью
реакции



Гибкий, ударопрочный
и термостойкий корпус
маски

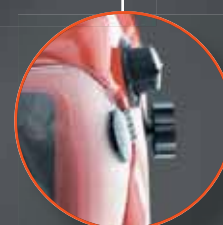

Плавные регулировки
степени затемнения
и чувствительности

**MMA, TIG
MIG/MAG**

режим
шлифовки

тестовая
кнопка
светофильтра

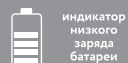

индикатор
низкого
заряда
батареи

2 независимых
сенсора

3D
оголовье

Тип светофильтра	автоматический (ХАМЕЛЕОН)
Размер смотрового окна (мм)	93x43
Оптический класс	1/1/1/2
Время переключения в темное состояние (сек)	1/30000 (0,00003)
Диапазон светопропускания (DIN)	9-13
Время переключения в светлое состояние (сек)	0.1-1.0
Регулировка степени затемнения	плавная, внешняя
Регулировка чувствительности	плавная, внутренняя
Уровень защиты от УФ и ИК лучей (DIN)	16
Гарантийный срок (мес)	14

Комплектация
Маска сварщика с фильтром
Регулируемое оголовье
Дополнительное внешнее защитное стекло
Инструкция по эксплуатации

СВАРОЧНЫЕ МАСКИ

HAW91A6WH **hanskonner**

1/32 шт. Маска, оголовье, внешнее защитное стекло запасное, инструкция



Размер смотрового окна (мм)	100x50
Время переключения в темное состояние (сек)	1/30000 (0,00003)
Диапазон светопропускания (DIN)	5-9/9-13
Прайс-лист	

- Хамелеон, автоматическое включение-выключение
- Нейтральный цвет светофильтра
- Дополнительный режим регулировки 5-9 DIN
- Индикатор низкого заряда батареи и тестовая кнопка

AW91A9WH **Sturm!**

1/20 шт. Маска, оголовье, внешнее защитное стекло запасное, инструкция



Размер смотрового окна (мм)	92x42
Время переключения в темное состояние (сек)	1/25000
Диапазон светопропускания (DIN)	4/9-13
Прайс-лист	

- Хамелеон, автоматическое включение-выключение
- Нейтральный цвет светофильтра
- 3 регулировки
- Тест светофильтра

AW91A8WH **Sturm!**

1/32 шт. Сварочная маска с фильтром, оголовье, внешнее защитное стекло, инструкция



Размер смотрового окна (мм)	93x43
Время переключения в темное состояние (сек)	1/30000 (0,00003)
Диапазон светопропускания (DIN)	5-9/9-13
Прайс-лист	

- Хамелеон, автоматическое включение-выключение
- Нейтральный цвет светофильтра
- Дополнительный режим регулировки 5-9 DIN
- Индикатор низкого заряда батареи и тестовая кнопка

AW91A7WH **Sturm!**

1/32 шт. Маска сварщика с фильтром, регулируемое оголовье, внешнее защитное стекло 1шт, инструкция



Размер смотрового окна (мм)	93x43
Время переключения в темное состояние (сек)	1/30000 (0,00003)
Диапазон светопропускания (DIN)	9-13
Прайс-лист	

- Хамелеон, автоматическое включение-выключение
- Нейтральный цвет светофильтра
- Индикатор низкого заряда батареи и тестовая кнопка

AW91A5WH **Sturm!**

1/32 шт. Маска сварщика с фильтром, регулируемое оголовье, внешнее защитное стекло 1 шт, инструкция



Размер смотрового окна (мм)	93x43
Время переключения в темное состояние (сек)	1/25000 (0,00004)
Диапазон светопропускания (DIN)	9-13
Прайс-лист	

- Хамелеон, автоматическое включение-выключение
- Индикатор низкого заряда батареи и тестовая кнопка

CAC-91A2MC1 **СОЮЗ**

1/32 шт. Маска сварщика с фильтром, регулируемое оголовье, инструкция



Размер смотрового окна (мм)	93x43
Время переключения в темное состояние (сек)	1/25000 (0,00004)
Диапазон светопропускания (DIN)	9-13
Прайс-лист	

- Хамелеон, автоматическое включение-выключение

CAC-91A4MC **СОЮЗ**

1/32 шт. Маска сварщика с фильтром, регулируемое оголовье, инструкция



Размер смотрового окна (мм)	90x35
Время переключения в темное состояние (сек)	1/25000 (0,00004)
Диапазон светопропускания (DIN)	11
Прайс-лист	

- Хамелеон, автоматическое включение-выключение

CAC-91A3PФ **СОЮЗ**

Маска сварщика с фильтром, регулируемое оголовье, пакет, инструкция по эксплуатации



Размер смотрового окна (мм)	90x35
Время переключения в темное состояние (сек)	1/15000
Диапазон светопропускания (DIN)	9-13
Прайс-лист	

- Хамелеон, автоматическое включение-выключение
- Плавная регулировка степени затемнения
- Усовершенствованное оголовье
- Гибкий, ударопрочный и термостойкий корпус маски



**4C-LENS
TECHNOLOGY**
Нейтральный цвет
светофильтра



Дополнительный режим регулировки
степени затемнения 5-9 DIN
для микроплазменной резки



Плавные регулировки
степени затемнения
и чувствительности



Многослойный ЖК фильтр
ХАМЕЛЕОН с наилучшим
оптическим классом 1/1/1/2
и высокой скоростью реакции



Гибкий, ударопрочный
и термостойкий
корпус маски

4 независимых
сенсора

MMA, TIG
MIG/MAG
микро-плазменная/
плазменная резка

режим
шлифовки

тестовая
кнопка
светофильтра

индикатор
низкого
заряда
батарей

3D
оголовье

Тип светофильтра	Автоматический (ХАМЕЛЕОН)
Размер смотрового окна (мм)	93x43
Оптический класс	1/1/1/2
Время переключения в темное состояние (сек)	1/30000 (0,00003)
Диапазон светопропускания (DIN)	5-9/9-13
Время переключения в светлое состояние (сек)	0.1-1.0
Регулировка степени затемнения	плавная, внешняя
Регулировка чувствительности	плавная, внешняя
Уровень защиты от УФ и ИК лучей (DIN)	16
Гарантийный срок (мес)	14

Комплектация
Маска сварщика с фильтром
Регулируемое оголовье
Дополнительное внешнее защитное стекло
Иструкция по эксплуатации





СВАРОЧНЫЕ МАСКИ

CAC-91A5PФ 

Маска сварщика с фильтром, регулируемое оголовье, пакет, инструкция по эксплуатации, коробка.



Размер смотрового окна (мм)	93x43
Время переключения в темное состояние (сек)	1/25000
Диапазон светопропускания (DIN)	4/9-13
Прайс-лист	





-  Хамелеон, автоматическое включение-выключение
-  Наличие двух независимых светочувствительных датчиков
-  Усовершенствованное оголовье
-  Гибкий, ударпрочный и термостойкий корпус маски

CAC-91A4PФ 

Маска сварщика с фильтром, регулируемое оголовье, пакет, инструкция по эксплуатации



Размер смотрового окна (мм)	90x35
Время переключения в темное состояние (сек)	1/15000
Диапазон светопропускания (DIN)	11
Прайс-лист	

-  Хамелеон, автоматическое включение-выключение
-  Наличие двух независимых светочувствительных датчиков
-  Усовершенствованное оголовье
-  Гибкий, ударпрочный и термостойкий корпус маски

АКСЕССУАРЫ ДЛЯ МАСОК СВАРЩИКА

Внешнее защитное стекло маски сварщика 



Артикул	Техническое описание	Прайс-лист
OWLA4-5	110*90*1мм (для мод.А4), 5шт	
OWLA5-5	112,5*90,5*1мм (для мод.А5), 5 шт	
OWLA6-5	139*122*1мм (для мод.А6), 5 шт	
OWLA8-5	123*98*1мм (для мод.А8), 5шт	



"Чистая" синусоида. Генератор может использоваться с котлами отопления и насосами

100%
МЕДНАЯ ОБМОТКА



Вольтметр для контроля выходного напряжения



Две розетки переменного тока



Выход постоянного тока

15 л

3,5 кВА

Двигатель	KM170F
Макс. мощность (кВт/лс)	5,1/7
Объем двигателя (см³)	212
Стартер	ручной
Емкость топливного бака (л)	15
Выход переменного тока, номинальный (кВА)	3
Выход переменного тока, максимальный (кВА)	3,5
Выход постоянного тока (В/А)	12 В/5,0 А
Гарантийный срок (мес)	14

Комплектация
Бензогенератор
Сетевая вилка (2 шт)
Торцевой свечной ключ (1 шт)

БЕНЗОГЕНЕРАТОРЫ

PG8780NE

Sturm!



- 1/1 шт. • Торцевой свечной ключ - 1 шт
- сетевая вилка - 2шт
- аккумулятор - 1шт
- ящик и комплект крепежа для аккумулятора - 1шт
- клеммы для зарядки аккумулятора

Максимальная мощность (ВА)	8000
Номинальная мощность (ВА)	7500
Стартер	Электро
Выходное напряжение	220 В
Объем топливного бака, л	25
Расход топлива (г/кВтч)	520
Прайс-лист	

Защита от низкого уровня масла и защита от перегрузки AVR Функция AVR автоматически выравнивает и стабилизирует напряжение Бензин АИ 92

PG8765NE

Sturm!



- 1/1 шт. • Торцевой свечной ключ - 1 шт
- сетевая вилка - 2шт
- аккумулятор - 1шт
- ящик и комплект крепежа для аккумулятора - 1шт
- клеммы для зарядки аккумулятора

Максимальная мощность (ВА)	6500
Номинальная мощность (ВА)	5500
Стартер	Электро
Выходное напряжение	220 В
Объем топливного бака, л	25
Расход топлива (г/кВтч)	550
Прайс-лист	

Защита от низкого уровня масла и защита от перегрузки AVR Функция AVR автоматически выравнивает и стабилизирует напряжение Бензин АИ 92

PG8765N

Sturm!



- 1/1 шт. • Торцевой свечной ключ - 1 шт
- сетевая вилка - 2шт
- клеммы для зарядки аккумулятора

Максимальная мощность (ВА)	6500
Номинальная мощность (ВА)	5500
Выходное напряжение	220 В
Объем топливного бака, л	25
Расход топлива (г/кВтч)	550
Прайс-лист	

Защита от низкого уровня масла и защита от перегрузки AVR Функция AVR автоматически выравнивает и стабилизирует напряжение Бензин АИ 92

PG8735NE

Sturm!



- 1/1 шт. • Торцевой свечной ключ - 1 шт.
- сетевая вилка - 2шт.
- аккумулятор - 1шт.
- ящик и комплект крепежа для аккумулятора - 1шт
- клеммы для зарядки аккумулятора

Максимальная мощность (ВА)	3500
Номинальная мощность (ВА)	3000
Стартер	Электро
Выходное напряжение	220 В
Объем топливного бака, л	15
Расход топлива (г/кВтч)	260
Прайс-лист	

Защита от низкого уровня масла и защита от перегрузки AVR Функция AVR автоматически выравнивает и стабилизирует напряжение Бензин АИ 92

PG8735N

Sturm!



- 1/1 шт. • Торцевой свечной ключ - 1 шт.
- сетевая вилка - 2шт.
- клеммы для зарядки аккумулятора

Максимальная мощность (ВА)	3500
Номинальная мощность (ВА)	3000
Выходное напряжение	220 В
Объем топливного бака, л	15
Расход топлива (г/кВтч)	260
Прайс-лист	

Защита от низкого уровня масла и защита от перегрузки AVR Функция AVR автоматически выравнивает и стабилизирует напряжение Бензин АИ 92

PG8710

Sturm!



- 1/1 шт. • Торцевой свечной ключ для свечи зажигания - 1 шт.
- Ручка для транспортировки - 1 комплект
- Двусторонняя отвертка - 1 шт.
- Штепсельная вилка - 1 шт.
- Мерный стакан - 1 шт.
- Крышка топливного бака - 1 шт.
- Комплект шнуров питания постоянного тока - 1 комплект

Максимальная мощность (ВА)	1000
Номинальная мощность (ВА)	800
Стартер	Ручной запуск
Выход постоянного тока (В/А)	12/5,3
Выходное напряжение	220 В
Объем топливного бака, л	4
Расход топлива (л/ч)	1
Прайс-лист	

Бензин АИ 92

ЭГС-7500Э

СОЮЗ



- 1/1 шт. • Свечной ключ - 1шт
- резиновые ножки - 8 шт
- VDE-вилка - 1 шт
- промышленный вилка - 1 шт
- отвертка - 1шт
- ключ зажигания - 2шт
- болт - 2шт

Максимальная мощность (ВА)	6500
Номинальная мощность (ВА)	6000
Стартер	Электро
Выходное напряжение	220 В
Объем топливного бака, л	25
Расход топлива (г/кВтч)	520
Прайс-лист	

Бензин АИ 92

ЭГС-6500Э

СОЮЗ



- 1/1 шт. • Свечной ключ - 1шт
- резиновые ножки - 8 шт
- VDE-вилка - 1 шт
- промышленный вилка - 1 шт
- отвертка - 1шт
- ключ зажигания - 2шт
- болт - 2шт

Максимальная мощность (ВА)	5500
Номинальная мощность (ВА)	5000
Стартер	Электро
Выходное напряжение	220 В
Объем топливного бака, л	25
Расход топлива (г/кВтч)	550
Прайс-лист	

Бензин АИ 92

БЕНЗОГЕНЕРАТОРЫ

ЭГС-6500

СОЮЗ

1/1 шт.

- Свечной ключ – 1 шт
- резиновые ножи – 8 шт
- VDE-вилка – 1 шт
- промышленный вилка – 1 шт
- отвертка – 1шт



Максимальная мощность (ВА)	5500
Номинальная мощность (ВА)	5000
Выходное напряжение	220 В
Объем топливного бака, л	25
Расход топлива (г/кВтч)	550
Прайс-лист	

Бензин АИ 92

ЭГС-3200Э

СОЮЗ

1/1 шт.

- Свечной ключ-1шт
- резиновые ножи – 4 шт
- VDE-вилка – 2 шт
- отвертка -1шт
- ключ зажигания – 2шт
- болт – 2шт



Максимальная мощность (ВА)	3000
Номинальная мощность (ВА)	2500
Стартер	Электро
Выходное напряжение	220 В
Объем топливного бака, л	15
Расход топлива (г/кВтч)	260
Прайс-лист	

Бензин АИ 92

ЭГС-3200

СОЮЗ

1/1 шт.

- Свечной ключ – 1 шт
- резиновые ножи – 4 шт
- VDE-вилка – 2 шт
- отвертка - 1шт



Максимальная мощность (ВА)	3000
Номинальная мощность (ВА)	2500
Выходное напряжение	220 В
Объем топливного бака, л	15
Расход топлива (г/кВтч)	260
Прайс-лист	

Бензин АИ 92

ВОЗДУШНЫЕ КОМПРЕССОРЫ МАСЛЯНЫЕ

AC932100

Sturm!

Компрессор, колеса (2шт) с комплектом крепежа, опорная ножка с болтом (2шт), воздушный фильтр (2шт), пробка с сапуном, инструкция по эксплуатации.

NEW



Объем ресивера (л)	100
Максимальная мощность (Вт)	2 400
Производительность (л/мин)	410
Давление (бар)	8
Число оборотов (об/мин)	2 850
Количество цилиндров/ступеней	2/1
Тип соединения	Рapid (штуцер) 1шт, Елочка (штуцер) 1 шт.
Манометры давления	Давление в ресивере/давление на выходе (2)
Защита от перегрева	Да
Защита от перегрузки	Да
Прайс-лист	



Давление 8 Бар

AC932100B

Sturm!

Компрессор, колеса (2шт) с комплектом крепежа, опорная ножка с болтом (2шт), воздушный фильтр (2шт), пробка с сапуном, инструкция по эксплуатации.

NEW



Объем ресивера (л)	100
Максимальная мощность (Вт)	2 400
Производительность (л/мин)	370
Давление (бар)	8
Число оборотов (об/мин)	1100
Количество цилиндров/ступеней	2/1
Тип соединения	Рapid (штуцер) 1шт, Елочка (штуцер) 1 шт.
Манометры давления	Давление в ресивере/давление на выходе (2)
Защита от перегрева	Да
Защита от перегрузки	Да
Прайс-лист	



Давление 8 Бар

AC93250

Sturm!

Компрессор, колеса (2шт) с комплектом крепежа, опорная ножка с болтом (2шт), воздушный фильтр (2шт), пробка с сапуном, инструкция по эксплуатации.

NEW



Объем ресивера (л)	50
Максимальная мощность (Вт)	2 400
Производительность (л/мин)	410
Давление (бар)	8
Число оборотов (об/мин)	2 850
Количество цилиндров/ступеней	2/1
Тип соединения	Рapid (штуцер) 1шт, Елочка (штуцер) 1 шт.
Манометры давления	Давление в ресивере/давление на выходе (2)
Защита от перегрева	Да
Защита от перегрузки	Да
Прайс-лист	



Давление 8 Бар

AC93250B

Sturm!

Компрессор, колеса (2шт) с комплектом крепежа, опорная ножка с болтом (2шт), воздушный фильтр (2шт), пробка с сапуном, инструкция по эксплуатации.

NEW



Объем ресивера (л)	50
Максимальная мощность (Вт)	2 400
Производительность (л/мин)	370
Давление (бар)	8
Число оборотов (об/мин)	1100
Количество цилиндров/ступеней	2/1
Тип соединения	Рapid (штуцер) 1шт, Елочка (штуцер) 1 шт.
Манометры давления	Давление в ресивере/давление на выходе (2)
Защита от перегрева	Да
Защита от перегрузки	Да
Прайс-лист	



Давление 8 Бар

AC9323

Sturm!

Компрессор, колеса (2шт) с комплектом крепежа, опорная ножка с болтом (2шт), воздушный фильтр (2шт), пробка с сапуном, инструкция по эксплуатации.



Объем ресивера (л)	50
Максимальная мощность (Вт)	2 400
Производительность (л/мин)	410
Давление (бар)	8
Тип компрессора	Поршневой, коаксиальный, масляный
Число оборотов (об/мин)	2 850
Количество цилиндров/ступеней	2/1
Тип соединения	rapid / "елочка" (2)
Манометры давления	давление в ресивере/давление на выходе (2)
Защита от перегрева	Да
Защита от перегрузки	Да
Прайс-лист	



Давление 8 Бар

AC93166

Sturm!

Компрессор, колеса (2шт) с комплектом крепежа, опорная ножка с болтом (2шт), воздушный фильтр (2шт), пробка с сапуном, инструкция по эксплуатации.



Объем ресивера (л)	50
Максимальная мощность (Вт)	1 600
Производительность (л/мин)	250
Давление (бар)	8
Тип компрессора	Поршневой, коаксиальный, масляный
Число оборотов (об/мин)	2 850
Количество цилиндров/ступеней	1/1
Тип соединения	rapid (1)
Манометры давления	давление в ресивере/давление на выходе (2)
Защита от перегрева	Да
Защита от перегрузки	Да
Прайс-лист	



Давление 8 Бар

AC9316

Sturm!

Компрессор, колеса (2шт) с комплектом крепежа, опорная ножка с болтом (2шт), воздушный фильтр (2шт), пробка с сапуном, инструкция по эксплуатации.



Объем ресивера (л)	24
Максимальная мощность (Вт)	1 600
Производительность (л/мин)	250
Давление (бар)	8
Тип компрессора	Поршневой, коаксиальный, масляный
Число оборотов (об/мин)	2 850
Количество цилиндров/ступеней	1/1
Тип соединения	rapid (1)
Манометры давления	давление в ресивере/давление на выходе (2)
Защита от перегрева	Да
Защита от перегрузки	Да
Прайс-лист	



Давление 8 Бар

BKC-93210C

СОЮЗ

Компрессор, транспортировочные колеса, комплект крепежа, бутылка с маслом, инструкция



Объем ресивера (л)	100
Максимальная мощность (Вт)	2 400
Производительность (л/мин)	410
Давление (бар)	8
Тип компрессора	Поршневой, коаксиальный, масляный
Число оборотов (об/мин)	2 850
Количество цилиндров/ступеней	2/1
Тип соединения	rapid (2)
Манометры давления	давление в ресивере/давление на выходе (2)
Защита от перегрева	Да
Защита от перегрузки	Да
Прайс-лист	



Давление 8 Бар



Две магистрали для нагнетания давления в ресивере

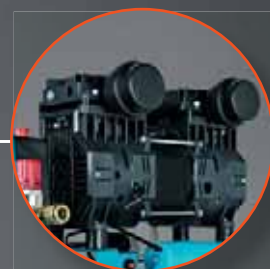

Уникальный двигатель, количество оборотов в 2 раза превышает стандарт для безмасляных компрессоров. Безмасляный компрессор с производительностью масляных аналогов



Порошковая покраска ресивера, стойкая к перепадам температуры, влажности, ультрафиолету



Silent Design

низкий уровень шума

Уровень шума на уровне громкости спокойного разговора

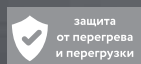

Тип компрессора	поршневой коаксиальный безмасляный бесшумный
Мощность (Вт)	1500
Число оборотов (об/мин)	2600
Производительность (л/мин)	240
Объем ресивера (л)	24
Давление (бар)	8
Кол-во цилиндров/ступеней	2/1
Масса изделия (кг)	18
Гарантийный срок (мес)	25

Комплектация
Компрессор
Комплект колес (1 шт)
Фильтр воздушный (2 шт)

ВОЗДУШНЫЕ КОМПРЕССОРЫ МАСЛЯНЫЕ

ВКС-9325С



Компрессор, транспортировочные колеса, комплект крепежа, бутылка с маслом, инструкция



Объем ресивера (л)	50
Максимальная мощность (Вт)	2 400
Производительность (л/мин)	410
Давление (бар)	8
Тип компрессора	Поршневой, коаксиальный, масляный
Число оборотов (об/мин)	2 850
Количество цилиндров/ступеней	2/1
Тип соединения	рапид (2)
Манометры давления	давление в ресивере/давление на выходе (2)
Защита от перегрева	Да
Защита от перегрузки	Да
Прайс-лист	

Давление 8 Бар

ВКС-9315С



Компрессор, воздушный фильтр, крышка сапуна, колеса, опорная ножка, набор крепежа, инструкция



Объем ресивера (л)	50
Максимальная мощность (Вт)	1 500
Производительность (л/мин)	210
Давление (бар)	8
Тип компрессора	Поршневой, коаксиальный, масляный
Число оборотов (об/мин)	2 850
Количество цилиндров/ступеней	1/1
Тип соединения	рапид (1)
Манометры давления	давление в ресивере/давление на выходе (2)
Защита от перегрева	Да
Защита от перегрузки	Да
Прайс-лист	

Давление 8 Бар

ВКС-9315С



Компрессор, воздушный фильтр, крышка сапуна, колеса, опорная ножка, набор крепежа, инструкция



Объем ресивера (л)	24
Максимальная мощность (Вт)	1 500
Производительность (л/мин)	210
Давление (бар)	8
Тип компрессора	Поршневой, коаксиальный, масляный
Число оборотов (об/мин)	2 850
Количество цилиндров/ступеней	1/1
Тип соединения	рапид (1)
Манометры давления	давление в ресивере/давление на выходе (2)
Защита от перегрева	Да
Защита от перегрузки	Да
Прайс-лист	

Давление 8 Бар

ВОЗДУШНЫЕ КОМПРЕССОРЫ БЕЗМАСЛЯНЫЕ

AC936100LE



Компрессор, комплект колес, фильтр воздушный 4 шт, инструкция по эксплуатации.



Объем ресивера (л)	100
Максимальная мощность (Вт)	4 500
Производительность (л/мин)	720
Давление (бар)	8
Тип компрессора	Поршневой, коаксиальный, безмасляный, бесшумный
Число оборотов (об/мин)	2 650
Количество цилиндров/ступеней	6/1
Тип соединения	рапид (2)
Манометры давления	давление в ресивере/давление на выходе (2)
Защита от перегрева	Да
Защита от перегрузки	Да
Прайс-лист	

Silent Design
низкий уровень шума

Давление 8 Бар

AC934500L



Компрессор, комплект колес, фильтр воздушный 4 шт, инструкция по эксплуатации.



Объем ресивера (л)	50
Максимальная мощность (Вт)	3000
Производительность (л/мин)	480
Давление (бар)	8
Тип компрессора	Поршневой, коаксиальный, безмасляный, бесшумный
Число оборотов (об/мин)	2 650
Количество цилиндров/ступеней	4/1
Тип соединения	рапид (2)
Манометры давления	давление в ресивере/давление на выходе (2)
Защита от перегрева	Да
Защита от перегрузки	Да
Прайс-лист	

Silent Design
низкий уровень шума

Реле и регулятор давления

ВОЗДУШНЫЕ КОМПРЕССОРЫ БЕЗМАСЛЯНЫЕ

AC932500L



Компрессор, комплект колес, фильтр воздушный 2 шт, инструкция по эксплуатации.



Объем ресивера (л)	50
Максимальная мощность (Вт)	1 500
Производительность (л/мин)	240
Давление (бар)	8
Тип компрессора	Поршневой, коаксиальный, безмасляный, бесшумный
Число оборотов (об/мин)	2 600
Количество цилиндров/ступеней	2/1
Тип соединения	рапид (1)
Манометры давления	давление в ресивере/давление на выходе (2)
Защита от перегрева	Да
Защита от перегрузки	Да
Прайс-лист	

Чистый воздух **Silent Design** низкий уровень шума

Давление 8 Бар

AC932240L



Компрессор, комплект колес, фильтр воздушный 2 шт, инструкция по эксплуатации.



Объем ресивера (л)	24
Максимальная мощность (Вт)	1 500
Производительность (л/мин)	240
Давление (бар)	8
Тип компрессора	Поршневой, коаксиальный, безмасляный, бесшумный
Число оборотов (об/мин)	2 600
Количество цилиндров/ступеней	2/1
Тип соединения	рапид (1)
Манометры давления	давление в ресивере/давление на выходе (2)
Защита от перегрева	Да
Защита от перегрузки	Да
Вес инструмента в сборе без упаковки и аксессуаров (кг)	18,00
Колеса	Да
Прайс-лист	

Чистый воздух **Silent Design** низкий уровень шума

Давление 8 Бар

AC932100L



Компрессор, ножки с крепежом (4шт), воздушный фильтр, инструкция по эксплуатации



Объем ресивера (л)	10
Максимальная мощность (Вт)	900
Производительность (л/мин)	180
Давление (бар)	8
Тип компрессора	Поршневой, коаксиальный, безмасляный, бесшумный
Число оборотов (об/мин)	2 750
Количество цилиндров/ступеней	2/1
Тип соединения	рапид (1)
Манометры давления	давление в ресивере/давление на выходе (2)
Защита от перегрева	Да
Защита от перегрузки	Да
Прайс-лист	

Silent Design низкий уровень шума

Давление 8 Бар

КОМПРЕССОР АККУМУЛЯТОРНЫЙ

CAC1801



Шланг низкого давления с адаптером - 1 шт
Игла для накачивания для спортивного мяча - 1 шт
Адаптер автомобильный - 1 шт
Конический адаптер - 1 шт



Максимальное давление (бар)	10
Напряжение аккумулятора (В)	18
Производительность (л/мин)	20

Прайс-лист

TBattery System
единая аккумуляторная система

Давление 10 Бар

ПНЕВМАТИЧЕСКОЕ ОБОРУДОВАНИЕ

AU-1730-04



СТЕПЛЕР ПНЕВМАТИЧЕСКИЙ



1/1 шт. Пневматический степлер для скоб и гвоздей подходит для работы с мебелью, установке панелей, изготовлении шкафов и отделочных работах, установке тонких панелей. Рукоятка удобной формы снабжена нескользящим покрытием для надежного хвата, благодаря чему инструмент не выскальзывает.

Рабочее давление (бар)	4-7
Макс. давление (бар)	8,3
Вместимость магазина (шт.)	100
Вес (кг)	1,48
Прайс-лист	

Скоба+гвоздь

AU-1730-05



МОЛОТОК-ДОЛОТО ПНЕВМАТИЧЕСКИЙ



1/1 шт. Пневмомолоток набором зубил используется для демонтажа различных конструкций, а благодаря входящим в комплект зубилам, инструмент позволяет выполнять работы по выдалбливанию отверстий, гнезд и пазов различного размера.

Разъем	3/8
Рабочее давление (бар)	6,3
Число оборотов (об/мин)	4500
Прайс-лист	

AU-1730-08-12



ГАЙКОВЕРТ УДАРНЫЙ ПНЕВМАТИЧЕСКИЙ



1/1 шт. Ударный пневмогайковёрт применяется для закручивания болтов и гаек. Корпус инструмента отличается повышенной прочностью и устойчивостью к механическим повреждениям. Прорезиненная рукоятка не скользит в руке, обеспечивая надежный хват.

Расход воздуха при рабочем давлении (л/мин)	204
Макс. крутящий момент (Нм)	1200
Патрон (дюйм)	1/2
Скорость вращения без нагрузки (об/мин)	0-8000
Прайс-лист	

Давление 6,3 Бар

РАСХОДНЫЕ МАТЕРИАЛЫ ДЛЯ СТЕПЛЕРА

СМЕННЫЙ БОЕК



ДЛЯ ПНЕМОСТЕПЛЕРА 2 В 1



Артикул	Мин. кол-во/мастер упак.	Прайс-лист (руб.)	Прайс-лист (\$)
AU-1730-04-1	1/1		

СМЕННЫЙ АМОТИЗАТОР



ДЛЯ ПНЕМОСТЕПЛЕРА 2 В 1



Артикул	Мин. кол-во/мастер упак.	Прайс-лист (руб.)	Прайс-лист (\$)
AU-1730-04-2	20/200		

АКСЕССУАРЫ ДЛЯ КОМПРЕССОРОВ

AU-1720-01 **Sturm!** ПИСТОЛЕТ ПРОДУВОЧНЫЙ



Давление (бар)	6
Длина сопла (мм)	26,4
Диаметр сопла (мм)	2
Вес (кг)	0,18
Прайс-лист	

AU-1720-02 **Sturm!** ПИСТОЛЕТ ПРОДУВОЧНЫЙ

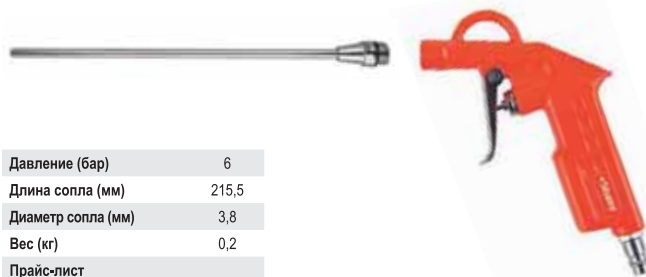

Давление (бар)	6
Длина сопла (мм)	215,5
Диаметр сопла (мм)	3,8
Вес (кг)	0,2
Прайс-лист	

AU-1720-05 **Sturm!** ПИСТОЛЕТ ПРОДУВОЧНЫЙ



Давление (бар)	6
Длина сопла (мм)	108
Диаметр сопла (мм)	3,8
Вес (кг)	
Прайс-лист	

AU-1720-07 **Sturm!** ПИСТОЛЕТ ПРОДУВОЧНЫЙ



Давление (бар)	
Длина сопла (мм)	100
Диаметр сопла (мм)	3,8
Вес (кг)	
Прайс-лист	

AU-1720-08 **Sturm!** ПИСТОЛЕТ ПРОДУВОЧНЫЙ



Давление (бар)	6
Длина сопла (мм)	200
Диаметр сопла (мм)	3,8
Вес (кг)	
Прайс-лист	

AU-1720-03 **Sturm!** ПИСТОЛЕТ ПЕСКОСТРУЙНЫЙ



Давление (бар)	4
Диаметр сопла (мм)	2,5
Вес (кг)	0,5
Прайс-лист	

AU-1720-04 **Sturm!** ПИСТОЛЕТ МОЕЧНЫЙ



Давление (бар)	4
Диаметр сопла (мм)	3,5
Вес (кг)	0,5
Прайс-лист	

AU-1720-06 **Sturm!** ПИСТОЛЕТ ДЛЯ ПОДКАЧКИ ШИН



Давление (бар)	8
Диаметр сопла (мм)	2,5
Вес (кг)	0,25
Прайс-лист	

ВКС-9316-99 **СОЮЗ** НАБОР ПНЕВМОИНСТРУМЕНТА

Прайс-лист Краскопульт с верхним баком, моечный пистолет, продувочный пистолет, пистолет для накачивания шин с манометром, шланг 5м



ВКС-9316-98 **СОЮЗ** НАБОР ПНЕВМОИНСТРУМЕНТА

Прайс-лист Краскопульт с нижним баком, моечный пистолет, продувочный пистолет, пистолет для накачивания шин с манометром, шланг 5м



АКСЕССУАРЫ ДЛЯ КОМПРЕССОРОВ

ШЛАНГ УДЛИНИТЕЛЬ ДЛЯ КОМПРЕССОРА



Спиральный, для воздушных компрессоров и пневмоинструмента



Артикул	Длина шланга (м)	Максимальное давление (бар)	Материал	Тип соединения	Масса (г)	Прайс-лист
1700-01-05	5	13	PE	рапид EURO	0,100	
1700-01-10	10	13	PE	рапид EURO	0,200	
1700-01-15	15	13	PE	рапид EURO	0,300	
1700-01-20	20	13	PE	рапид EURO	0,400	

ШЛАНГ УДЛИНИТЕЛЬ ДЛЯ КОМПРЕССОРА



Шланг удлинитель для компрессора изготовлен из полиуретана, обладает высокой прочностью, стойкостью к перегибам и заламыванию. С быстрозъемными фитингами.



- Давление 13 Бар
- Полиуретан

Артикул	Описание товара	Мин. кол-во/мастер упак.	Тип соединения	Прайс-лист
1700-02-10	d 5x8 мм, 10 м	☼ 1/30	рапид EURO	
1700-02-15	d 5x8 мм, 15 м	☼ 1/25	рапид EURO	
1700-02-20	d 5x8 мм, 20 м	☼ 1/25	рапид EURO	

ШЛАНГ УДЛИНИТЕЛЬ ДЛЯ КОМПРЕССОРА



Шланг изготовлен из комбинированных материалов: резины + ПВХ. Морозостойкий, масло-бензостойчивый



- Давление 26 Бар
- Армированный

Артикул	Длина шланга (м)	Максимальное давление (бар)	Масса (г)	Материал	Тип соединения	Прайс-лист
1700-03-10	10	26	d 10x16 мм	Резина + ПВХ	рапид	
1700-03-15	15	26	d 10x16 мм	Резина + ПВХ	рапид	
1700-03-20	20	26	d 10x16 мм	Резина + ПВХ	рапид	

ПНЕВМОФИТИНГ



Фитинги пневматические используются при подключении пневматических инструментов, при соединении шлангов между собой, при подключении воздухопроводов к соответствующим агрегатам и аксессуарам.

- Me Металл

Артикул	Описание товара	Мин. кол-во/мастер упак.	Прайс-лист
AF1731-10-14F	метал	☼ 50/100	
AF1731-10-14M	метал	☼ 50/250	
AF1731-14M-18F	метал	☼ 50/250	
AF1731-8-14F	метал	☼ 50/250	
AF1731-8-14M	метал	☼ 50/250	
AF1731-M-8	метал	☼ 50/250	
AF1731-RF-10	метал	☼ 20/120	
AF1731-RF-14F	метал	☼ 20/120	
AF1731-RF-14M	метал	☼ 20/120	
AF1731-RF-8	метал	☼ 20/120	
AF1731-RM-14M	метал	☼ 50/250	

ФИЛЬТР



Фильтр влагоотделитель с лубрикатором для пневмоинструмента

- 1/4" размер воздушного штуцера: 1/4"
- Давление 8 Бар

Артикул	Описание товара	Мин. кол-во/мастер упак.	Прайс-лист
1710-02-02	1/4"	☼ 1/50	

МИНИ-МАСЛЕНКА



Лубрикатор-мини (масленка)

- 1/4" размер воздушного штуцера: 1/4"
- Давление 8 Бар

Артикул	Описание товара	Мин. кол-во/мастер упак.	Прайс-лист
1710-02-01	1/4"	☼ 20/60	

ФИЛЬТР



Фильтр влагомаслоотделитель

- 1/4" размер воздушного штуцера: 1/4"
- Давление 8 Бар

Артикул	Описание товара	Мин. кол-во/мастер упак.	Прайс-лист
1710-02-03	1/4"	☼ 1/100	

КРАСКОПУЛЬТ ДЛЯ КОМПРЕССОРА

1710-01-02 •Sturm!



Тип краскораспылителя	пневматический
Диаметр сопла (мм)	0,5
Объем бачка (мл)	100
Прайс-лист	

1710-01-10 •Sturm!



Тип краскораспылителя	пневматический
Диаметр сопла (мм)	1,5
Объем бачка (мл)	1000
Прайс-лист	

1710-01-06 •Sturm!



Тип краскораспылителя	пневматический
Диаметр сопла (мм)	1,5
Объем бачка (мл)	600
Прайс-лист	

КРАСКОПУЛЬТ

•Sturm!



Предназначен для быстрой обработки больших поверхностей. Покрытие с его помощью получается плотным, без пор и полостей, смесь наносится под давлением. Установка сопел разного диаметра позволяет получать различные текстуры.

- 3 сопла
- Объем бачка 5л

Артикул	Описание товара	Мин. кол-во/мастер упак.	Прайс-лист
1710-01-01	5л, d сопла 4, 6, 8 мм	1/1	

КРАСКОПУЛЬТ HVLP

•Sturm!



HVLP-Technology

Артикул	Описание товара	Мин. кол-во/мастер упак.	Прайс-лист
1710-01-06T	600г HVLP верхний бачок, d сопла 1,4 мм	1/1	

СМЕННЫЙ БАЧОК ДЛЯ КРАСКОПУЛЬТА 600 Г

•Sturm!



Артикул	Описание товара	Мин. кол-во/мастер упак.	Прайс-лист
1710-01-06T-600	пластик, 600 гр	20/60	

КОМПРЕССОР АВТОМОБИЛЬНЫЙ

MC8850

•Sturm!

Компрессор, шланг спиральный (5м), переходные штуцеры (3 шт), сумка, инструкция по эксплуатации.



ШЛАНГ ВЫСОКОГО ДАВЛЕНИЯ В КОМПЛЕКТЕ! 5м

Полностью металлический корпус цилиндра

Давление (бар)	Производительность (л/мин)	Максимальный потребляемый ток (А)	Прайс-лист
10	50	23	

MC8835L

•Sturm!

Компрессор, шланг спиральный (5м), переходные штуцеры (3 шт), сумка, инструкция по эксплуатации.



ШЛАНГ ВЫСОКОГО ДАВЛЕНИЯ В КОМПЛЕКТЕ! 5м

Полностью металлический корпус цилиндра

Давление (бар)	Производительность (л/мин)	Максимальный потребляемый ток (А)	Прайс-лист
10	35	14	

MC8835

•Sturm!

Компрессор, шланг спиральный (5м), переходные штуцеры (3 шт), сумка, инструкция по эксплуатации.



ШЛАНГ ВЫСОКОГО ДАВЛЕНИЯ В КОМПЛЕКТЕ! 5м

Полностью металлический корпус цилиндра

Давление (бар)	Производительность (л/мин)	Максимальный потребляемый ток (А)	Прайс-лист
10	35	14	

MC8830

•Sturm!

Компрессор, шланг (1м), переходные штуцеры (3 шт), сумка, инструкция по эксплуатации



Полностью металлический корпус цилиндра

Давление (бар)	Производительность (л/мин)	Максимальный потребляемый ток (А)	Прайс-лист
9,5	30	10	

ГАЗОВЫЕ ТЕПЛОВЫЕ ПУШКИ

GH91301V

Sturm!
НАС. ЭКОНОМИЧНОСТЬ. ДОЛГОВЕЧНОСТЬ.

Газовый тепловентилятор, шланг 1.5 м с редуктором, инструкция по эксплуатации.



Тепловая мощность (кВт)	20-30
Производительность воздуха (м³/ч)	720
Номинальный расход газа (г/час)	1450-2180
Прайс-лист	

 Редуктор со шлангом в комплекте

 Регулировка нагрева

GH91151V

Sturm!
НАС. ЭКОНОМИЧНОСТЬ. ДОЛГОВЕЧНОСТЬ.

Газовый тепловентилятор, шланг 1.5 м с редуктором, инструкция по эксплуатации.



Тепловая мощность (кВт)	9-15
Производительность воздуха (м³/ч)	200
Номинальный расход газа (г/час)	650-1100
Прайс-лист	

 Редуктор со шлангом в комплекте

 Регулировка нагрева

GH91101

Sturm!
НАС. ЭКОНОМИЧНОСТЬ. ДОЛГОВЕЧНОСТЬ.

1/1 шт.

Газовый тепловентилятор, шланг 1.5 м с редуктором, инструкция по эксплуатации.



Тепловая мощность (кВт)	10
Производительность воздуха (м³/ч)	200
Номинальный расход газа (г/час)	820
Прайс-лист	

 Редуктор со шлангом в комплекте

ГАЛОГЕНОВЫЕ ИНФРАКРАСНЫЕ ОБОГРЕВАТЕЛИ

HN1200 **Sturm!** 1/1 шт. Обогреватель, инструкция по эксплуатации

NEW



- Защита от перегрева
- Быстрый нагрев
- Функция вращения
- Три режима уровня нагрева

Максимальная потребляемая мощность (Вт)	1200
Площадь отапливаемого помещения (м²)	40
Прайс-лист	

ГОС-1200 **СОЮЗ** 1/1 шт. Обогреватель, инструкция по эксплуатации

NEW



- Быстрый нагрев
- Функция вращения
- Три режима уровня нагрева

Максимальная потребляемая мощность (Вт)	1200
Площадь отапливаемого помещения (м²)	40
Прайс-лист	

КВАРЦЕВЫЕ ИНФРАКРАСНЫЕ ОБОГРЕВАТЕЛИ

QH900 **Sturm!** 1/1 шт. Обогреватель, инструкция по эксплуатации

NEW



- Защита от перегрева / опрокидывания
- Быстрый нагрев
- Функция вращения
- Два режима уровня нагрева

Максимальная потребляемая мощность (Вт)	900
Площадь отапливаемого помещения (м²)	30
Прайс-лист	

KBC-1200 **СОЮЗ** 1/1 шт. Обогреватель, инструкция по эксплуатации

NEW



- Быстрый нагрев
- Защита от перегрева / опрокидывания
- Три режима уровня нагрева
- Функция вращения

Максимальная потребляемая мощность (Вт)	1200
Площадь отапливаемого помещения (м²)	30
Прайс-лист	

KBC-800 **СОЮЗ** 1/1 шт. Обогреватель, инструкция по эксплуатации

NEW



- Функция вращения
- Защита от перегрева / опрокидывания
- Быстрый нагрев
- Три режима уровня нагрева

Максимальная потребляемая мощность (Вт)	800
Площадь отапливаемого помещения (м²)	20
Прайс-лист	

ИНФРАКРАСНЫЕ ОБОГРЕВАТЕЛИ

IN2000 **Sturm!** 1/1 шт. Обогреватель, инструкция по эксплуатации

ДЕЛАНО В РОССИИ

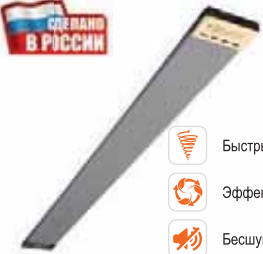

- Быстрый нагрев
- Эффект свежести
- Бесшумная работа обогревателя

Максимальная потребляемая мощность (Вт)	2000
Площадь отапливаемого помещения (м²)	40
Прайс-лист	

IN1000 **Sturm!** 1/1 шт. Обогреватель, инструкция по эксплуатации

ДЕЛАНО В РОССИИ

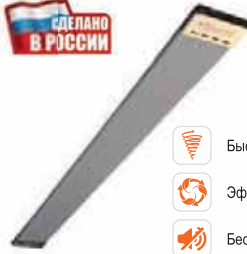

- Быстрый нагрев
- Эффект свежести
- Бесшумная работа обогревателя

Максимальная потребляемая мощность (Вт)	1000
Площадь отапливаемого помещения (м²)	20
Прайс-лист	

IN0800 **Sturm!** 1/1 шт. Обогреватель, инструкция по эксплуатации

ДЕЛАНО В РОССИИ



- Быстрый нагрев
- Эффект свежести
- Бесшумная работа обогревателя

Максимальная потребляемая мощность (Вт)	800
Площадь отапливаемого помещения (м²)	16
Прайс-лист	

ТЕПЛОВЫЕ ПУШКИ ЭЛЕКТРИЧЕСКИЕ

FH3034CQ **Sturm!** 1/1 шт. Тепловентилятор, инструкция по эксплуатации



Потребляемая мощность (Вт)	3000
Производительность воздуха (м³/ч)	210
Площадь отапливаемого помещения (м²)	40

Прайс-лист

- Керамический нагревательный элемент
- Компактный дизайн
- Регулируемый термостат
- Три режима работы

NEW

FH2034CQ **Sturm!** 1/1 шт. Тепловентилятор, инструкция по эксплуатации



Потребляемая мощность (Вт)	2000
Производительность воздуха (м³/ч)	139
Площадь отапливаемого помещения (м²)	20

Прайс-лист

- Керамический нагревательный элемент
- Компактный дизайн
- Регулируемый термостат
- Три режима работы

NEW

FH3022C **Sturm!** Тепловентилятор, инструкция по эксплуатации.



Потребляемая мощность (Вт)	3 000
Тип нагревательного элемента	Керамический
Регулируемый термостат	Да
Производительность воздуха (м³/ч)	235
Защита от перегрева	Да
Индикатор питания	Да
Площадь отапливаемого помещения (м²)	40
Вес инструмента в сборе без упаковки и аксессуаров (кг)	2.8
Количество фаз	1
Напряжение питания (В)	220

Режимы: Горячий обдув/теплый обдув/вентилятор

- Регулируемый термостат
- Защита от перегрева

FH2022C **Sturm!** Тепловентилятор, инструкция по эксплуатации.



Потребляемая мощность (Вт)	2 000
Тип нагревательного элемента	Керамический
Регулируемый термостат	Да
Производительность воздуха (м³/ч)	155
Защита от перегрева	Да
Индикатор питания	Да
Площадь отапливаемого помещения (м²)	20
Вес инструмента в сборе без упаковки и аксессуаров (кг)	0.96
Количество фаз	1
Напряжение питания (В)	220

Режимы: Горячий обдув/теплый обдув/вентилятор

- Регулируемый термостат
- Защита от перегрева

TBC-3022K **СОЮЗ** Тепловентилятор, инструкция по эксплуатации.



Потребляемая мощность (Вт)	3 000
Тип нагревательного элемента	Керамический
Регулируемый термостат	Да
Производительность воздуха (м³/ч)	210
Защита от перегрева	Да
Индикатор питания	Да
Площадь отапливаемого помещения (м²)	40
Вес инструмента в сборе без упаковки и аксессуаров (кг)	2.6
Количество фаз	1
Напряжение питания (В)	220

Режимы: Горячий обдув/теплый обдув/вентилятор

- Регулируемый термостат
- Защита от перегрева

TBC-2022K **СОЮЗ** Тепловентилятор, инструкция по эксплуатации.



Потребляемая мощность (Вт)	2 000
Тип нагревательного элемента	Керамический
Регулируемый термостат	Да
Производительность воздуха (м³/ч)	110
Защита от перегрева	Да
Индикатор питания	Да
Площадь отапливаемого помещения (м²)	30
Вес инструмента в сборе без упаковки и аксессуаров (кг)	2
Количество фаз	1
Напряжение питания (В)	220

Режимы: Горячий обдув/теплый обдув/вентилятор

- Регулируемый термостат
- Защита от перегрева

TBC-3020K **СОЮЗ** Тепловентилятор, инструкция по эксплуатации.



Потребляемая мощность (Вт)	3 000
Тип нагревательного элемента	Керамический
Регулируемый термостат	Да
Производительность воздуха (м³/ч)	295
Защита от перегрева	Да
Индикатор питания	
Площадь отапливаемого помещения (м²)	40
Вес инструмента в сборе без упаковки и аксессуаров (кг)	3
Количество фаз	1
Напряжение питания (В)	220

Режимы: Горячий обдув/теплый обдув

- Регулируемый термостат
- Защита от перегрева

TBC-2020K **СОЮЗ** Тепловентилятор, инструкция по эксплуатации.



Потребляемая мощность (Вт)	2 000
Тип нагревательного элемента	Керамический
Регулируемый термостат	Да
Производительность воздуха (м³/ч)	153
Защита от перегрева	Да
Индикатор питания	
Площадь отапливаемого помещения (м²)	30
Вес инструмента в сборе без упаковки и аксессуаров (кг)	1.7
Количество фаз	1
Напряжение питания (В)	220

Режимы: Горячий обдув/теплый обдув

- Регулируемый термостат
- Защита от перегрева





ТЕПЛОВЫЕ ПУШКИ ЭЛЕКТРИЧЕСКИЕ

TBC-3023MK 

1/1 шт.

Тепловентилятор, инструкция по эксплуатации



Потребляемая мощность (Вт)	3000
Производительность воздуха (м³/ч)	220
Площадь отапливаемого помещения (м²)	40
Прайс-лист	
 Керамический нагревательный элемент	
 Компактный дизайн	
 Регулируемый термостат	
 Три режима работы	
 Встроенная термозащита	

NEW

TBC-2023MK 

1/1 шт.

Тепловентилятор, инструкция по эксплуатации



Потребляемая мощность (Вт)	2000
Производительность воздуха (м³/ч)	138
Площадь отапливаемого помещения (м²)	30
Прайс-лист	
 Керамический нагревательный элемент	
 Компактный дизайн	
 Регулируемый термостат	
 Три режима работы	
 Встроенная термозащита	

NEW

ТПС-3027 

Тепловентилятор, инструкция по эксплуатации.



Потребляемая мощность (Вт)	3 000
Тип нагревательного элемента	ТЭН
Регулируемый термостат	Да
Производительность воздуха (м³/ч)	185
Защита от перегрева	Да
Индикатор питания	
Площадь отапливаемого помещения (м²)	40
Вес инструмента в сборе без упаковки и аксессуаров (кг)	3.7
Количество фаз	1
Напряжение питания (В)	220
Режимы	Горячий обдув/вентилятор

 Регулируемый термостат  Защита от перегрева

ТПС-2027 

Тепловентилятор, инструкция по эксплуатации.



Потребляемая мощность (Вт)	2 000
Тип нагревательного элемента	ТЭН
Регулируемый термостат	Да
Производительность воздуха (м³/ч)	185
Защита от перегрева	Да
Индикатор питания	
Площадь отапливаемого помещения (м²)	30
Вес инструмента в сборе без упаковки и аксессуаров (кг)	3.6
Количество фаз	1
Напряжение питания (В)	220
Режимы	Горячий обдув/вентилятор



 Регулируемый термостат  Защита от перегрева

TBC-2020KM 

Тепловентилятор, инструкция по эксплуатации.



Потребляемая мощность (Вт)	2 000
Тип нагревательного элемента	Керамический
Производительность воздуха (м³/ч)	138
Защита от перегрева	Да
Индикатор питания	Да
Площадь отапливаемого помещения (м²)	30
Режимы	Горячий обдув/теплый обдув/вентилятор

 Три режима работы  Защита от перегрева
 Керамический нагревательный элемент

ТЕПЛОВЫЕ ПУШКИ ДИЗЕЛЬНЫЕ

DKH15



Дизельная тепловая пушка



Тепловая мощность (кВт)	15
Производительность (м³/ч)	350
Расход топлива (л/ч)	1,18
Топливный бак (л)	12
Напряжение питания (В)	220
Прайс-лист	

DKH20



Дизельная тепловая пушка, колеса



Тепловая мощность (кВт)	20
Производительность (м³/ч)	430
Расход топлива (л/ч)	1,48
Топливный бак (л)	19
Напряжение питания (В)	220
Прайс-лист	

DKH20CH



Дизельная тепловая пушка, колеса



Тепловая мощность (кВт)	20
Производительность (м³/ч)	560
Расход топлива (л/ч)	1,5
Топливный бак (л)	33
Напряжение питания (В)	220
Прайс-лист	

DKH30



Дизельная тепловая пушка, колеса



Тепловая мощность (кВт)	30
Производительность (м³/ч)	640
Расход топлива (л/ч)	2,32
Топливный бак (л)	35
Напряжение питания (В)	220
Прайс-лист	

DKH50



Дизельная тепловая пушка, колеса



Тепловая мощность (кВт)	50
Производительность (м³/ч)	640
Расход топлива (л/ч)	3,45
Топливный бак (л)	43
Напряжение питания (В)	220
Прайс-лист	

ТЕПЛОВЕНТИЛЯТОРЫ

FH2001



Тепловентилятор, инструкция по эксплуатации.



Потребляемая мощность (Вт)	2 000
Тип нагревательного элемента	Спираль
Регулируемый термостат	Да
Защита от перегрева	Да
Индикатор питания	Да
Площадь отапливаемого помещения (м²)	20
Вес инструмента в сборе без упаковки и аксессуаров (кг)	0,96
Количество фаз	1
Напряжение питания (В)	220
Режимы	Горячий обдув/теплый обдув/вентилятор

- Регулируемый термостат
- Защита от перегрева

TBC-2000



Тепловентилятор, инструкция по эксплуатации.



Потребляемая мощность (Вт)	2 000
Тип нагревательного элемента	Спираль
Регулируемый термостат	Да
Защита от перегрева	Да
Индикатор питания	Да
Площадь отапливаемого помещения (м²)	20
Вес инструмента в сборе без упаковки и аксессуаров (кг)	0,8
Количество фаз	1
Напряжение питания (В)	220
Режимы	Горячий обдув/теплый обдув/вентилятор

- Регулируемый термостат
- Защита от перегрева

TBC-2000K



Тепловентилятор, инструкция по эксплуатации.

NEW



Потребляемая мощность (Вт)	1 800
Тип нагревательного элемента	Керамический
Регулируемый термостат	Да
Защита от перегрева	Да
Индикатор питания	Да
Датчик опрокидывания	Да
Площадь отапливаемого помещения (м²)	20
Вес инструмента в сборе без упаковки и аксессуаров (кг)	1,25
Напряжение питания (В)	220
Режимы	Горячий обдув/теплый обдув/вентилятор

- Три режима работы
- Регулируемый термостат
- Защита от перегрева

TBC-2000KB



Тепловентилятор, инструкция по эксплуатации.

NEW



Потребляемая мощность (Вт)	1 800
Тип нагревательного элемента	Керамический
Регулируемый термостат	Да
Защита от перегрева	Да
Индикатор питания	Да
Вращение в гориз.плоскости	Да
Датчик опрокидывания	Да
Площадь отапливаемого помещения (м²)	20
Вес инструмента в сборе без упаковки и аксессуаров (кг)	1,25
Напряжение питания (В)	220
Режимы	Горячий обдув/теплый обдув/вентилятор

- Функция вращения
- Три режима работы
- Регулируемый термостат
- Защита от перегрева

МАСЛЯНЫЕ РАДИАТОРЫ

MPC-1507 **СОЮЗ** 1/1 шт. Масляный радиатор, инструкция по эксплуатации.



Количество секций	7
Максимальная мощность (Вт)	1500
Режимы	Эконом/ умеренный/ максимальный
Площадь отапливаемого помещения (м²)	15
Защита от перегрева	Да
Датчик опрокидывания	Да
Прайс-лист	

Защита от перегрева
 Бесшумная работа обогревателя

MPC-2009 **СОЮЗ** 1/1 шт. Масляный радиатор, инструкция по эксплуатации.



Количество секций	9
Максимальная мощность (Вт)	2000
Режимы	Эконом/ умеренный/ максимальный
Площадь отапливаемого помещения (м²)	20
Защита от перегрева	Да
Датчик опрокидывания	Да
Прайс-лист	

Защита от перегрева
 Бесшумная работа обогревателя

КОНВЕКЦИОННЫЕ ОБОГРЕВАТЕЛИ

CH2000RF **Sturm!** 1/1 шт. Обогреватель, ножки (2шт), кронштейн для настенного крепления, набор крепежа, инструкция по эксплуатации.



NEW **СДЕЛАНО В РОССИИ**

Потребляемая мощность (Вт)	2 000
Количество режимов работы	1
Площадь отапливаемого помещения (м²)	25
Прайс-лист	

Нагревательный элемент X-Shape
 Регулируемый термостат
 Интерьерный дизайн

CH1500RF **Sturm!** 1/1 шт. Обогреватель, ножки (2шт), кронштейн для настенного крепления, набор крепежа, инструкция по эксплуатации.



NEW **СДЕЛАНО В РОССИИ**

Потребляемая мощность (Вт)	1 500
Количество режимов работы	1
Площадь отапливаемого помещения (м²)	20
Прайс-лист	

Нагревательный элемент X-Shape
 Регулируемый термостат
 Интерьерный дизайн

CH1000RF **Sturm!** 1/1 шт. Обогреватель, ножки (2шт), кронштейн для настенного крепления, набор крепежа, инструкция по эксплуатации.



NEW **СДЕЛАНО В РОССИИ**

Потребляемая мощность (Вт)	1 000
Количество режимов работы	1
Площадь отапливаемого помещения (м²)	15
Прайс-лист	

Нагревательный элемент X-Shape
 Регулируемый термостат
 Интерьерный дизайн

CH1000D **Sturm!** 1/1 шт. Обогреватель, стойки-опоры (2 шт) с винтами крепления (8 шт), колесо (4 шт), пульт дистанционного управления, винты для настенного крепления (4шт), пластиковые добели для настенного крепления (4 шт)



Потребляемая мощность (Вт)	1 000
Тип нагревательного элемента	Алюминиевый X-shape
Количество режимов работы	2
Регулируемый термостат	Да
Защита от перегрева	Да
Площадь отапливаемого помещения (м²)	15
Прайс-лист	

Нагревательный элемент X-Shape
 Регулируемый термостат
 Интерьерный дизайн

CH1001RF **Sturm!** 1/1 шт. Обогреватель, колёса (2 шт), кронштейн для настенного крепления (1 шт), набор крепежа



Потребляемая мощность (Вт)	1 000
Количество режимов работы	1
Тип нагревательного элемента	X-образный
Количество режимов работы	2
Регулируемый термостат	Да
Защита от перегрева	Да
Площадь отапливаемого помещения (м²)	15
Прайс-лист	

Нагревательный элемент X-Shape
 Регулируемый термостат
 Интерьерный дизайн

CH1500D **Sturm!** 1/1 шт. Обогреватель, стойки-опоры (2 шт) с винтами крепления (8 шт), колесо (4 шт), пульт дистанционного управления, винты для настенного крепления (4 шт), пластиковые добели для настенного крепления (4 шт)





Потребляемая мощность (Вт)	1 500
Количество режимов работы	1
Тип нагревательного элемента	Алюминиевый X-shape
Количество режимов работы	2
Регулируемый термостат	Да
Защита от перегрева	Да
Таймер	Да
Площадь отапливаемого помещения (м²)	20
Прайс-лист	

Нагревательный элемент X-Shape
 Регулируемый термостат
 Интерьерный дизайн



КОНВЕКЦИОННЫЕ ОБОГРЕВАТЕЛИ

CH1501 



1/1 шт.   Обогреватель, стойки-опоры (2 шт) с винтами крепления (12 шт), соединительные планки стоек-опор (2 шт), кронштейны для крепления на стену (3 элемента) с винтами крепления (4 шт), винты для настенного крепления (4 шт), пластиковые дюбели для настенного крепления (4 шт)

Потребляемая мощность (Вт)	1 500
Количество режимов работы	2
Тип нагревательного элемента	Алюминиевый X-shape
Количество режимов работы	2
Регулируемый термостат	Да
Защита от перегрева	Да
Площадь отапливаемого помещения (м²)	20
Прайс-лист	

-  Управление через приложение на смартфоне по Wi-Fi
-  Нагревательный элемент X-Shape
-  Регулируемый термостат
-  Интерьерный дизайн

CH1501RF 



1/1 шт.    Обогреватель, колёса (2 шт), кронштейны для настенного крепления (1 шт), набор крепежа

Потребляемая мощность (Вт)	1 500
Количество режимов работы	1
Тип нагревательного элемента	X-образный
Количество режимов работы	2
Регулируемый термостат	Да
Защита от перегрева	Да
Индикатор питания	Да
Площадь отапливаемого помещения (м²)	20
Прайс-лист	

-  Регулируемый термостат
-  Интерьерный дизайн

CH2000D 





1/1 шт.    Обогреватель, колёса (2 шт), кронштейны для настенного крепления (1 шт), набор крепежа, пульт дистанционного управления

Потребляемая мощность (Вт)	2 000
Количество режимов работы	2
Тип нагревательного элемента	X-образный
Количество режимов работы	2
Регулируемый термостат	Да
Защита от перегрева	Да
Таймер	Да
Площадь отапливаемого помещения (м²)	25
Прайс-лист	

-  Регулируемый термостат
-  Интерьерный дизайн

CH2001RF 



1/1 шт.    Обогреватель, колёса (2 шт), кронштейны для настенного крепления (1 шт), набор крепежа

Потребляемая мощность (Вт)	2 000
Количество режимов работы	1
Тип нагревательного элемента	X-образный
Количество режимов работы	2
Регулируемый термостат	Да
Защита от перегрева	Да
Индикатор питания	Да
Площадь отапливаемого помещения (м²)	25
Прайс-лист	

-  Регулируемый термостат
-  Интерьерный дизайн

KOC-500C 



1/1 шт.    Обогреватель, стойки-опоры, набор крепежа, инструкция по эксплуатации

Потребляемая мощность (Вт)	450
Количество режимов работы	1
Площадь отапливаемого помещения (м²)	10
Прайс-лист	

-  Нагревательный элемент СТИЧ
-  Бесшумная работа обогревателя
-  Встроенная термозащита

KOC-2000C 



1/1 шт.    Обогреватель, стойки-опоры, кронштейны настенного крепления, набор крепежа, инструкция по эксплуатации.

Потребляемая мощность (Вт)	2 000
Количество режимов работы	3
Площадь отапливаемого помещения (м²)	25
Прайс-лист	

-  Три режима работы
-  Нагревательный элемент СТИЧ
-  Бесшумная работа обогревателя
-  Встроенная термозащита

KOC-1500C 



1/1 шт.    Обогреватель, стойки-опоры, кронштейны настенного крепления, набор крепежа, инструкция по эксплуатации.

Потребляемая мощность (Вт)	1 500
Количество режимов работы	2
Площадь отапливаемого помещения (м²)	20
Прайс-лист	

-  Три режима работы
-  Нагревательный элемент СТИЧ
-  Бесшумная работа обогревателя
-  Встроенная термозащита

KOC-1000C 



1/1 шт.    Обогреватель, стойки-опоры, кронштейны настенного крепления, набор крепежа, инструкция по эксплуатации.



Потребляемая мощность (Вт)	1 000
Количество режимов работы	2
Площадь отапливаемого помещения (м²)	15
Прайс-лист	

-  Три режима работы
-  Нагревательный элемент СТИЧ
-  Бесшумная работа обогревателя
-  Встроенная термозащита

ВЕНТИЛЯТОРЫ ЭЛЕКТРИЧЕСКИЕ

TF1501





-  Функция вращения
-  Компактность
-  Два режима работы

 Вентилятор настольный, руководство по эксплуатации

Максимальная мощность (Вт)	15
Количество скоростных режимов	2
Диаметр лопастей (см)	15
Тип выключателя	Механический
Вращение корпуса (°)	90
Регулировка угла наклона	Да
Защитная решетка	Да
Длина кабеля питания (м)	1,5
Прайс-лист	

TF1502t





-  Функция вращения
-  Компактность
-  Два режима работы

 Вентилятор настольный, руководство по эксплуатации

Максимальная мощность (Вт)	15
Количество скоростных режимов	2
Диаметр лопастей (см)	15
Тип выключателя	Механический
Вращение корпуса (°)	90
Регулировка угла наклона	Да
Защитная решетка	Да
Длина кабеля питания (м)	1,6
Прайс-лист	

TF2001





-  Функция вращения
-  Компактность
-  Два режима работы

 Вентилятор настольный, руководство по эксплуатации

Максимальная мощность (Вт)	20
Количество скоростных режимов	2
Диаметр лопастей (см)	15
Тип выключателя	Механический
Вращение корпуса (°)	90
Регулировка угла наклона	Да
Защитная решетка	Да
Длина кабеля питания (м)	1,6
Прайс-лист	

TF2002



-  Функция вращения
-  Компактность
-  Два режима работы





 Вентилятор настольный, руководство по эксплуатации

Максимальная мощность (Вт)	15
Количество скоростных режимов	2
Диаметр лопастей (см)	15
Тип выключателя	Механический
Вращение корпуса (°)	90
Регулировка угла наклона	Да
Защитная решетка	Да
Длина кабеля питания (м)	1,6
Прайс-лист	

ВОДОНАГРЕВАТЕЛИ

WH3010BR







-  Мощность 3 кВт
-  Высокая степень теплоизоляции
-  Многоступенчатая система защиты безопасности
-  Нагревательные элементы изготовлены из нержавеющей стали 316L
-  Автоматический контроль температуры

 Водонагреватель, устройство для сброса давления, комплект настенного крепежа, инструкция по эксплуатации, инструкция по безопасности

Способ установки	Под раковиной
Объем (л)	10
Напряжение/ Частота (В/Гц)	220-230~/ 50
Мощность (Вт)	3000
Ток (А)	13,64
Класс защиты от проникновения воды и пыли	IPX4
Давление воды (МПа)	0,75
Время нагрева (мин., Δ=50°C)	16
Размер изделия, (мм)	260*250*525
Прайс-лист	

WH3010UR







-  Мощность 3 кВт
-  Высокая степень теплоизоляции
-  Многоступенчатая система защиты безопасности
-  Нагревательные элементы изготовлены из нержавеющей стали 316L
-  Автоматический контроль температуры

 Водонагреватель, устройство для сброса давления, комплект настенного крепежа, инструкция по эксплуатации, инструкция по безопасности

Способ установки	Над раковиной
Объем (л)	10
Напряжение/ Частота (В/Гц)	220-230~/ 50
Мощность (Вт)	3000
Ток (А)	13,64
Класс защиты от проникновения воды и пыли	IPX4
Давление воды (МПа)	0,75
Время нагрева (мин., Δ=50°C)	11
Размер изделия, (мм)	260*250*385
Прайс-лист	

WH3015BR







-  Мощность 3 кВт
-  Высокая степень теплоизоляции
-  Многоступенчатая система защиты безопасности
-  Нагревательные элементы изготовлены из нержавеющей стали 316L
-  Автоматический контроль температуры

 Водонагреватель, устройство для сброса давления, комплект настенного крепежа, инструкция по эксплуатации, инструкция по безопасности

Способ установки	Под раковиной
Объем (л)	15
Напряжение/ Частота (В/Гц)	220-230~/ 50
Мощность (Вт)	3000
Ток (А)	13,64
Класс защиты от проникновения воды и пыли	IPX4
Давление воды (МПа)	0,75
Время нагрева (мин., Δ=50°C)	16
Размер изделия, (мм)	260*250*525
Прайс-лист	

WH3015UR



-  Мощность 3 кВт
-  Высокая степень теплоизоляции
-  Многоступенчатая система защиты безопасности
-  Нагревательные элементы изготовлены из нержавеющей стали 316L
-  Автоматический контроль температуры

 Водонагреватель, устройство для сброса давления, комплект настенного крепежа, инструкция по эксплуатации, инструкция по безопасности

Способ установки	Над раковиной
Объем (л)	15
Напряжение/ Частота (В/Гц)	220-230~/ 50
Мощность (Вт)	3000
Ток (А)	13,64
Класс защиты от проникновения воды и пыли	IPX4
Давление воды (МПа)	0,75
Время нагрева (мин., Δ=50°C)	16
Размер изделия, (мм)	260*250*500
Прайс-лист	

БЕНЗИНОВЫЕ СНЕГОУБОРОЧНЫЕ МАШИНЫ

HSTG7661EL **hanskonner**

❑ Снегоуборщик, лопатка для очистки желоба, свечной ключ с рычагом, гаечный ключ, срезной штифт и шпатель для шнека (2 комплекта), инструкция по эксплуатации / по безопасности



Двигатель	LONCIN
Тип двигателя	Зимний, бензиновый, 4 тактный
Мощность двигателя (кВт/л.с.)	5.14 / 7
Объем двигателя (куб.см)	212
Стартер	ручной
Ширина захвата (см)	61
Высота захвата (см)	51
Кол-во скоростей	6 вперед / 2 назад
Диаметр шнека (см)	30
Колеса (размеры)	14x4.60-6
Дальность выброса снега (м)	12
Поворот желоба	рычаг на панели, 180°
Фара	Да
Регулировка угла выброса	Да
Топливный бак (л)	3,6

- Электростарт
- Надежный зимний двигатель
- Подогрев рукояток
- LED-проектор
- Зимние колеса

HSTG7661ELT **hanskonner**

❑ Снегоуборщик, лопатка для очистки желоба, свечной ключ с рычагом, гаечный ключ, срезной штифт и шпатель для шнека (2 комплекта), инструкция по эксплуатации / по безопасности



Двигатель	ZONGSHEN
Тип двигателя	Зимний, бензиновый, 4 тактный
Мощность двигателя (кВт/л.с.)	5.14 / 7
Объем двигателя (куб.см)	212
Стартер	ручной
Ширина захвата (см)	61
Высота захвата (см)	51
Кол-во скоростей	6 вперед / 2 назад
Диаметр шнека (см)	30
Гусеничная платформа	Да
Дальность выброса снега (м)	12
Поворот желоба	Да
Фара	Да
Регулировка угла выброса	Да
Топливный бак (л)	3,6

- Электростарт
- Надежный зимний двигатель
- Подогрев рукояток
- LED-проектор
- Гусеничная платформа

STG7661 **Sturm!**

❑ Снегоуборщик, лопатка для очистки желоба, свечной ключ с рычагом, гаечный ключ, срезной штифт и шпатель для шнека (2 комплекта), инструкция по эксплуатации.



Двигатель	ZONGSHEN
Тип двигателя	зимний, 4-х тактный, бензиновый
Мощность двигателя (кВт/л.с.)	5,25 / 7
Объем двигателя (куб.см)	196
Ширина захвата (см)	61
Высота захвата (см)	51
Кол-во скоростей	6 вперед / 2 назад
Диаметр шнека (см)	31
Колеса (размеры)	13x4.10-6
Дальность выброса снега (м)	11,000
Поворот желоба	рычаг на панели, 180°
Фара	Да
Регулировка угла выброса	рычаг на панели, 45°
Топливный бак (л)	3,500

- Надежный зимний двигатель
- Зимние колеса
- Агрессивные шнеки

STG7661EL **Sturm!**

❑ Снегоуборщик, лопатка для очистки желоба, свечной ключ с рычагом, гаечный ключ, срезной штифт и шпатель для шнека (2 комплекта), инструкция по эксплуатации.



Двигатель	ZONGSHEN
Тип двигателя	зимний, 4-х тактный, бензиновый
Мощность двигателя (кВт/л.с.)	5,25 / 7
Объем двигателя (куб.см)	196
Ширина захвата (см)	61
Высота захвата (см)	51
Кол-во скоростей	6 вперед / 2 назад
Диаметр шнека (см)	31
Колеса (размеры)	13x4.10-6
Дальность выброса снега (м)	11,000
Поворот желоба	рычаг на панели
Фара	Да
Регулировка угла выброса	рычаг на панели
Топливный бак (л)	3,500

- Надежный зимний двигатель
- LED-проектор
- Электростарт

STG7461EL **Sturm!**

❑ Снегоуборщик, лопатка для очистки желоба, свечной ключ с рычагом, гаечный ключ, срезной штифт и шпатель для шнека (2 комплекта), инструкция по эксплуатации.



Двигатель	ZONGSHEN
Тип двигателя	зимний, 4-х тактный, бензиновый
Мощность двигателя (кВт/л.с.)	5,25 / 7
Объем двигателя (куб.см)	196
Ширина захвата (см)	61
Высота захвата (см)	51
Кол-во скоростей	4 вперед / 1 назад
Диаметр шнека (см)	25
Колеса (размеры)	13x4.10-6
Дальность выброса снега (м)	11,000
Поворот желоба	рычаг на панели, 180°
Фара	Да
Регулировка угла выброса	вручную, 45°
Топливный бак (л)	3,500

- Надежный зимний двигатель
- Электростарт
- Агрессивные шнеки
- LED-проектор

STG5775R **Sturm!**

❑ Руководство по эксплуатации, руководство по безопасности, Блок снегоборщика с двигателем 1 шт., Рукоятки комплект (2шт) 1 комплект, Рычаг переключения передач 1 шт., Рукоятка поворота желоба 1 шт., Панель управления 1 шт., Колеса (2шт) 1 пара-комплект., Желоб для выброса снега 1 шт., Приспособление для чистки желоба 1 шт., Пакет с крепежными элементами и комплектом инструмента 1 шт



Тип двигателя	зимний, 4-х тактный, бензиновый
Мощность двигателя (кВт/л.с.)	5,25 / 7
Объем двигателя (куб.см)	208
Ширина захвата (см)	57
Высота захвата (см)	56
Кол-во скоростей	5 вперед / 2 назад
Диаметр шнека (см)	30
Колеса (размеры)	13", 4.10-6
Дальность выброса снега (м)	12,000
Поворот желоба	рычаг на панели, 180°
Фара	Да
Регулировка угла выброса	вручную, 45°
Топливный бак (л)	3,600

- Надежный зимний двигатель
- Агрессивные шнеки

STG5775ER **Sturm!**

❑ Руководство по эксплуатации, руководство по безопасности, Блок снегоборщика с двигателем 1 шт., Рукоятки комплект (2шт) 1 комплект, Рычаг переключения передач 1 шт., Рукоятка поворота желоба 1 шт., Панель управления 1 шт., Колеса (2шт) 1 пара-комплект., Желоб для выброса снега 1 шт., Приспособление для чистки желоба 1 шт., Пакет с крепежными элементами и комплектом инструмента 1 шт



Тип двигателя	зимний, 4-х тактный, бензиновый
Мощность двигателя (кВт/л.с.)	5,25 / 7
Объем двигателя (куб.см)	208
Ширина захвата (см)	57
Высота захвата (см)	56
Кол-во скоростей	5 вперед / 2 назад
Диаметр шнека (см)	30
Колеса (размеры)	13", 4.10-6
Дальность выброса снега (м)	12,000
Поворот желоба	рычаг на панели, 180°
Фара	Да
Регулировка угла выброса	вручную, 45°
Топливный бак (л)	3,600

- Электростарт
- Надежный зимний двигатель
- Агрессивные шнеки

STG7461 **Sturm!**

❑ Снегоуборщик, лопатка для очистки желоба, свечной ключ с рычагом, гаечный ключ, срезной штифт и шпатель для шнека (2 комплекта), инструкция по эксплуатации.



Двигатель	ZONGSHEN
Тип двигателя	зимний, 4-х тактный, бензиновый
Мощность двигателя (кВт/л.с.)	5,25 / 7
Объем двигателя (куб.см)	196
Ширина захвата (см)	61
Высота захвата (см)	51
Кол-во скоростей	4 вперед / 1 назад
Диаметр шнека (см)	25
Колеса (размеры)	13x4.10-6
Дальность выброса снега (м)	11,000
Поворот желоба	ручка на желобе, 180°
Фара	Да
Регулировка угла выброса	вручную, 45°
Топливный бак (л)	3,500

- Надежный зимний двигатель
- Агрессивные шнеки

БЕНЗИНОВЫЕ СНЕГОУБОРОЧНЫЕ МАШИНЫ

STG7453

■ Снегоборщик, лопатка для очистки желоба, свечной ключ с рычагом, гаечный ключ, срезной штифт и шпилька для шнека (2 комплекта), инструкция по эксплуатации.

NEW

Двигатель	ZONGSHEN
Тип двигателя	зимний, 4-х тактный, бензиновый
Мощность двигателя (кВт/л.с.)	5,25 / 7
Объем двигателя (куб.см)	196
Ширина захвата (см)	53
Высота захвата (см)	51
Кол-во скоростей	4 вперед / 1 назад
Диаметр шнека (см)	25
Колеса (размеры)	13x4,10-6
Дальность выброса снега (м)	11,000
Поворот желоба	ручка на желобе, 180°
Фара	
Регулировка угла выброса	вручную, 45°
Топливный бак (л)	3,500



Надежный зимний двигатель



Агрессивные шнеки



Зимние колёса

STG7656R

■ Блок снегоборщика с двигателем (1 шт.), рукоятки комплект (2шт) 1 комплект, рычаг переключения передач (1 шт.), рукоятка поворота желоба (1 шт.), панель управления (1 шт.), колеса (2шт) 1 пара-комплект, Желоб для выброса снега (1 шт.), приспособление для чистки желоба (1 шт.), пакет с крепежными элементами и комплектом инструмента (1 шт.), руководство по эксплуатации, руководство по безопасности



Тип двигателя	Зимний, бензиновый, 4 тактный с верхним расположением распредвала
Мощность двигателя (кВт/л.с.)	5.14 / 7
Объем двигателя (куб.см)	212
Ширина захвата (см)	56
Высота захвата (см)	54
Кол-во скоростей	6 вперед/2 назад
Диаметр шнека (см)	30
Колеса (размеры)	13x4,10-6
Дальность выброса снега (м)	12
Поворот желоба	Да
Регулировка угла выброса	Да
Топливный бак (л)	3,6



Надежный зимний двигатель



Агрессивные шнеки



Зимние колёса

STG7661ELR

■ Блок снегоборщика с двигателем (1 шт.), рукоятки комплект (2шт), 1 комплект, рычаг переключения передач (1 шт.), рукоятка поворота желоба (1 шт.), панель управления (1 шт.), колеса (2шт) 1 пара-комплект, желоб для выброса снега (1 шт.), приспособление для чистки желоба (1 шт.), пакет с крепежными элементами и комплектом инструмента (1 шт.)



Тип двигателя	Зимний, бензиновый, 4 тактный с верхним расположением распредвала
Мощность двигателя (кВт/л.с.)	5.14 / 7
Объем двигателя (куб.см)	212
Ширина захвата (см)	61
Высота захвата (см)	54
Кол-во скоростей	6 вперед / 2 назад
Диаметр шнека (см)	30
Колеса (размеры)	14
Дальность выброса снега (м)	12
Поворот желоба	Да
Фара	Да
Регулировка угла выброса	Да
Топливный бак (л)	3,6



Электро старт



Надежный зимний двигатель



Агрессивные шнеки



Зимние колёса



LED-проектор

STG7661R

■ Блок снегоборщика с двигателем (1 шт.), рукоятки комплект (2шт) 1 комплект, рычаг переключения передач (1 шт.), рукоятка поворота желоба (1 шт.), панель управления (1 шт.), колеса (2шт) 1 пара-комплект, Желоб для выброса снега (1 шт.), приспособление для чистки желоба (1 шт.), Пакет с крепежными элементами и комплектом инструмента (1 шт.), Руководство по эксплуатации, руководство по безопасности



Тип двигателя	Зимний, бензиновый, 4 тактный с верхним расположением распредвала
Мощность двигателя (кВт/л.с.)	5.14 / 7
Объем двигателя (куб.см)	212
Ширина захвата (см)	61
Высота захвата (см)	54
Кол-во скоростей	6 вперед / 2 назад
Диаметр шнека (см)	30
Колеса (размеры)	14
Дальность выброса снега (м)	12
Поворот желоба	Да
Регулировка угла выброса	Да
Топливный бак (л)	3,6



Надежный зимний двигатель



Агрессивные шнеки



Зимние колёса

STG7672ELR

■ Блок снегоборщика с двигателем (1 шт.), рукоятки комплект (2шт), 1 комплект, рычаг переключения передач (1 шт.), рукоятка поворота желоба (1 шт.), панель управления (1 шт.), колеса (2шт) 1 пара-комплект, желоб для выброса снега (1 шт.), приспособление для чистки желоба (1 шт.), пакет с крепежными элементами и комплектом инструмента (1 шт.), руководство по эксплуатации, руководство по безопасности.



Тип двигателя	Зимний, бензиновый, 4 тактный с верхним расположением распредвала
Мощность двигателя (кВт/л.с.)	5.14 / 7
Объем двигателя (куб.см)	212
Ширина захвата (см)	72
Высота захвата (см)	54
Кол-во скоростей	6 вперед / 2 назад
Диаметр шнека (см)	30
Колеса (размеры)	14
Дальность выброса снега (м)	12
Поворот желоба	Да
Фара	Да
Регулировка угла выброса	Да
Топливный бак (л)	3,6



Электро старт



Надежный зимний двигатель



Агрессивные шнеки



Зимние колёса



LED-проектор



Антивибрационная система профессионального уровня

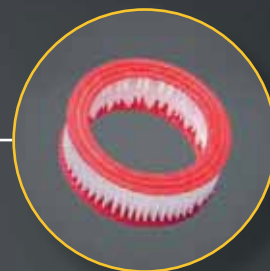

Бумажный фильтр "Автомобильного" типа

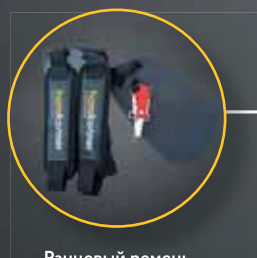

Ранцевый ремень



80-зубая фреза

EasyStart – бесперебойный запуск двигателя без особых усилий

LowVibration – антивибрационная система профессионального уровня, позволяющая работать с триммером в 5 раз дольше обычного



Максимальная мощность (Вт)	1500
Тип двигателя	2-х тактный, одноцилиндровый, с воздушным охлаждением
Рабочий объем цилиндра (см³)	52
Максимальные обороты двигателя (об/мин)	9000
Обороты на холостом ходу (об/мин)	3300
Используемое топливо	Смесь бензина АИ-92 и специального масла для двухтактных двигателей
Емкость бензобака (л)	1,2
Размеры ножа, длина*посадочный диаметр*толщина (мм)	255X25.4X1.4
Диаметр скашивания, нож/леска (мм)	255/440

Комплектация
Триммер бензиновый
Резущий диск 80 зубьев
Трехлопастной нож
Катушка с нейлоновой леской
Ранцевый ремень
Канистра для топливной смеси



ТРИММЕРЫ БЕНЗИНОВЫЕ

HBT126D **hanskonner**

1/1 шт.



Триммер бензиновый (двигатель с ручкой газа и штанга) (1 шт), боковая рукоятка (1 шт), трехлопастной нож (1 шт), катушка с нейлоновой леской (1 шт), плечевой ремень (1 шт), канистра для топливной смеси (1 шт), защитный кожух с винтами (комплект), отвертка с торцевым ключом (1 шт), шестигранный ключ (2 шт), двухсторонний гаечный ключ (1 шт), стяжка (1 шт), сумка для инструментов (1 шт)

Трехлопастной нож
Катушка с леской
EASY START Легкий старт

Мощность двигателя (кВт/л.с.)	Объем двигателя (куб.см)	Обороты на холостом ходу (об/мин)	Прайс-лист
0,85/1,16	26	3300	

HBT133D **hanskonner**

1/1 шт.



Триммер бензиновый (двигатель с ручкой газа и штанга) (1 шт), боковая рукоятка (1 шт), трехлопастной нож (1 шт), катушка с нейлоновой леской (1 шт), плечевой ремень (1 шт), канистра для топливной смеси (1 шт), защитный кожух с винтами (комплект), отвертка с торцевым ключом (1 шт), шестигранный ключ (2 шт), двухсторонний гаечный ключ (1 шт), стяжка (1 шт), сумка для инструментов (1 шт)

Трехлопастной нож
Катушка с леской
EASY START Легкий старт

Мощность двигателя (кВт/л.с.)	Объем двигателя (куб.см)	Обороты на холостом ходу (об/мин)	Прайс-лист
1/1,36	33	3300	

HBT143D **hanskonner**

1/1 шт.



Триммер бензиновый (двигатель с ручкой газа и штанга) (1 шт), боковая рукоятка (1 шт), режущий диск 80 зубьев (1 шт), трехлопастной нож (1 шт), катушка с нейлоновой леской (1 шт), плечевой ремень (1 шт), канистра для топливной смеси (1 шт), защитный кожух с винтами (комплект), отвертка с торцевым ключом (1 шт), шестигранный ключ (2 шт), двухсторонний гаечный ключ (1 шт), стяжка (1 шт), сумка для инструментов (1 шт)

80T 80-зубый нож
Трехлопастной нож
Катушка с леской
EASY START Легкий старт

Мощность двигателя (кВт/л.с.)	Объем двигателя (куб.см)	Обороты на холостом ходу (об/мин)	Прайс-лист
1,35/1,84	43	3300	

HBT152D **hanskonner**

1/1 шт.



Триммер бензиновый (двигатель с ручкой газа и штанга) (1 шт), боковая рукоятка (1 шт), режущий диск 80 зубьев (1 шт), трехлопастной нож (1 шт), катушка с нейлоновой леской (1 шт), плечевой ремень (1 шт), канистра для топливной смеси (1 шт), защитный кожух с винтами (комплект), отвертка с торцевым ключом (1 шт), шестигранный ключ (2 шт), двухсторонний гаечный ключ (1 шт), стяжка (1 шт), сумка для инструментов (1 шт)

80T 80-зубый нож
Трехлопастной нож
Катушка с леской
EASY START Легкий старт

Мощность двигателя (кВт/л.с.)	Объем двигателя (куб.см)	Обороты на холостом ходу (об/мин)	Прайс-лист
1,50/2,04	52	3300	

BT8952P **Sturm!**

1/1 шт.



40-зубый диск ТСТ 1шт., защитный кожух с винтами 1комп., отвертка с торцевым ключом 1шт., стяжка 1шт., канистра для топливной смеси 1шт., нож для среза леси 1шт., шестигранный ключ 2шт., двухсторонний гаечный ключ 1шт., боковая рукоятка 1шт., двухсторонняя отвертка 1шт., катушка с нейлоновой леской 1шт.

40T 40-зубый нож с твердосплавными напайками
Трехлопастной нож
Катушка с леской
Ранцевый ремень
EASY START Легкий старт

Мощность двигателя (кВт/л.с.)	Объем двигателя (куб.см)	Обороты на холостом ходу (об/мин)	Прайс-лист
1,7/2,3	51,7	3000	

BT89314 **Sturm!**

1/1 шт.



Трехлопастной нож (1 шт), защитный кожух с винтами (1 комп.), отвертка с торцевым ключом (1 шт), стяжка (1 шт), нож для среза леси (1 шт), 40-зубчатый нож ТСТ (1 шт), ранцевый ремень (1 шт), шестигранный ключ (2 шт), двухсторонний гаечный ключ (1 шт), двухсторонняя отвертка (1 шт), катушка с нейлоновой леской (1 шт), сумка для инструментов (1 шт), защитная маска (1 шт), штанга (1 шт)

40T 40-зубый нож с твердосплавными напайками
Трехлопастной нож
Катушка с леской
Ранцевый ремень
EASY START Легкий старт
4-х тактный двигатель

Мощность двигателя (кВт/л.с.)	Объем двигателя (куб.см)	Обороты на холостом ходу (об/мин)	Прайс-лист
1,4/1,9	31	3600	

BT8933F **Sturm!**

1/1 шт.



Триммер бензиновый (двигатель с ручкой газа и штанга), боковая рукоятка (1 шт), шпилька с нейлоновой леской (1 шт), плечевой ремень (1 шт), канистра для топливной смеси (1 шт), защитный кожух с винтами (комплект) и шайбой, отвертка с торцевым ключом (1 шт), шестигранный ключ (2 шт), двухсторонняя отвертка (1 шт), нож для среза леси с крепежом (1 шт)

ЕASY START Легкий старт
Катушка с леской

Мощность двигателя (кВт/л.с.)	Объем двигателя (куб.см)	Обороты на холостом ходу (об/мин)	Прайс-лист
1/1,36	33	3000	

BT8958D **Sturm!**

1/1 шт.



Трехлопастной нож (1 шт), защитный кожух с винтами (1 комп.), отвертка с торцевым ключом (1 шт), стяжка (1 шт), канистра для топливной смеси (1 шт), нож для среза леси (1 шт), 40-зубчатый нож ТСТ (1 шт), шестигранный ключ (2 шт), двухсторонний гаечный ключ (1 шт), боковая рукоятка (1 шт), двухсторонняя отвертка (1 шт), катушка с нейлоновой леской (1 шт)

40T 40-зубый нож с твердосплавными напайками
Трехлопастной нож
Катушка с леской
EASY START Легкий старт

Мощность двигателя (кВт/л.с.)	Объем двигателя (куб.см)	Обороты на холостом ходу (об/мин)	Прайс-лист
4,2/5,7	58	3000	

BT8943P **Sturm!**

1/1 шт.



40-зубый диск ТСТ 1шт., защитный кожух с винтами 1комп., отвертка с торцевым ключом 1шт., шпилька с нейлоновой леской 1шт., канистра для топливной смеси 1шт., нож для среза леси 1шт., шестигранный ключ 2шт., двухсторонний гаечный ключ 1шт., боковая рукоятка 1шт., двухсторонняя отвертка 1шт., катушка с нейлоновой леской 1шт.

40T 40-зубый нож с твердосплавными напайками
Трехлопастной нож
Катушка с леской
Ранцевый ремень
EASY START Легкий старт

Мощность двигателя (кВт/л.с.)	Объем двигателя (куб.см)	Обороты на холостом ходу (об/мин)	Прайс-лист
1,35/2,0	42,7	3000	

BT9156S **Sturm!**

1/1 шт.



Триммер (1 шт), трехзубчатый нож (1 шт), защитный кожух с винтами (1 комп.), отвертка с торцевым ключом (1 шт), стяжка (1 шт), канистра для топливной смеси (1 шт), нож для среза леси (1 шт), шестигранный ключ (2 шт), двухсторонний гаечный ключ (1 шт), боковая рукоятка (1 шт), двухсторонняя отвертка (1 шт), шпилька с леской (1 шт)

Трехлопастной нож
Катушка с леской
EASY START Легкий старт

Мощность двигателя (кВт/л.с.)	Объем двигателя (куб.см)	Обороты на холостом ходу (об/мин)	Прайс-лист
3,1/4,2	56	3000	



Бумажный фильтр
"Автомобильного типа"



Усиленный
металлический вал
с 6-ю подшипниками



80-зубая фреза



Ранцевый
ремень



EasyStart — бесперебойный запуск двигателя без особых усилий



Максимальная мощность (Вт)	1500
Тип двигателя	2-х тактный, одноцилиндровый, с воздушным охлаждением
Рабочий объем цилиндра (см³)	52
Максимальные обороты двигателя (об/мин)	9000
Обороты на холостом ходу (об/мин)	3300
Используемое топливо	Смесь бензина АИ-92 и специального масла для двухтактных двигателей
Емкость бензобака (л)	1,2
Размеры ножа, длина*посадочный диаметр*толщина (мм)	255X25.4X1.6
Диаметр скашивания, нож/леска (мм)	255/440
Сухая масса (без режущих приспособлений и бензина) (кг)	7,8

Комплектация
Триммер бензиновый
Режущий диск 80 зубьев
Трехлопастной нож
Катушка с нейлоновой леской
Ранцевый ремень
Канистра для топливной смеси

ТРИММЕРЫ БЕНЗИНОВЫЕ

BT9152S 

1/1 шт.



Триммер бензиновый (двигатель с ручкой газа и штанга), боковая рукоятка, трехлопастной нож, катушка с нейлоновой леской, плечевой ремень, канистра для топливной смеси, защитный кожух с винтами (комплект), нож для срезания лески, отвертка с торцевым ключом, шестигранный ключ (2шт), двухсторонний гаечный ключ, двухсторонняя отвертка, стяжка

 Разборная штанга  Катушка с леской
 Трехлопастной нож  Легкий старт

Мощность двигателя (кВт/л.с.)	Объем двигателя (куб.см)	Обороты на холостом ходу (об/мин)	Прайс-лист
1,7/2,3	51,7	3000	

BT9143S 

1/1 шт.



Соединительная муфта - 1 шт, Трехзубчатый нож 1шт, Защитный кожух с винтами 1комп., Отвертка с торцевым ключом 1шт, Стяжка 1шт, Канистра для топливной смеси 1шт, Нож для срезания лески 1шт, Шестигранный ключ 2шт, Двухсторонний гаечный ключ 1шт, Боковая рукоятка 1шт, Двухсторонняя отвертка 1шт, Шпилька 1шт

 Разборная штанга  Катушка с леской
 Трехлопастной нож  Легкий старт



Мощность двигателя (кВт/л.с.)	Объем двигателя (куб.см)	Обороты на холостом ходу (об/мин)	Прайс-лист
1,35/1,8	43	3000	

BT9133S 

1/1 шт.



Трехлопастной нож шт, Защитный кожух с винтами 1комп., Отвертка с торцевым ключом 1шт, Стяжка 1шт, Канистра для топливной смеси 1шт, Нож для срезания лески 1шт, Шестигранный ключ 2шт, Двухсторонний гаечный ключ 1шт, Боковая рукоятка 1шт, Двухсторонняя отвертка 1шт, Катушка с нейлоновой леской 1шт

 Разборная штанга  Катушка с леской
 Трехлопастной нож  Легкий старт

Мощность двигателя (кВт/л.с.)	Объем двигателя (куб.см)	Обороты на холостом ходу (об/мин)	Прайс-лист
1,0/1,35	32,5	3000	

BT9126S 

1/1 шт.



Триммер бензиновый (двигатель с ручкой газа и штанга), боковая рукоятка, трехлопастной нож, катушка с нейлоновой леской, плечевой ремень, канистра для топливной смеси, защитный кожух с винтами (комплект), нож для срезания лески, отвертка с торцевым ключом, шестигранный ключ (2шт), двухсторонний гаечный ключ, двухсторонняя отвертка, стяжка

 Разборная штанга  Катушка с леской
 Трехлопастной нож  Легкий старт





Мощность двигателя (кВт/л.с.)	Объем двигателя (куб.см)	Обороты на холостом ходу (об/мин)	Прайс-лист
0,85/1,15	25,4	3000	

BT9152BL 

1/1 шт.



Трехзубчатый нож 1шт
 Защитный кожух с винтами 1комп.
 Отвертка с торцевым ключом 1шт
 Стяжка 1шт
 Канистра для топливной смеси 1шт
 Нож для срезания лески 1шт
 Шестигранный ключ 2шт
 Двухсторонний гаечный ключ 1шт
 Боковая рукоятка 1шт
 Двухсторонняя отвертка 1шт
 Шпилька 1шт

 Рюкзачный ремень  Катушка с леской
 Трехлопастной нож  Легкий старт





Мощность двигателя (кВт/л.с.)	Объем двигателя (куб.см)	Обороты на холостом ходу (об/мин)	Прайс-лист
1,7/2,3	51,7	3000	

BT9143BL 

1/1 шт.



Трехзубчатый нож 1шт
 Защитный кожух с винтами 1комп.
 Отвертка с торцевым ключом 1шт
 Стяжка 1шт
 Канистра для топливной смеси 1шт
 Нож для срезания лески 1шт
 Шестигранный ключ 2шт
 Двухсторонний гаечный ключ 1шт
 Боковая рукоятка 1шт
 Двухсторонняя отвертка 1шт
 Шпилька 1шт

 Рюкзачный ремень  Катушка с леской
 Трехлопастной нож  Легкий старт

Мощность двигателя (кВт/л.с.)	Объем двигателя (куб.см)	Обороты на холостом ходу (об/мин)	Прайс-лист
1,35/1,8	42,7	3000	

BT9133BL 

1/1 шт.



Трехзубчатый нож 1шт
 Защитный кожух с винтами 1комп.
 Отвертка с торцевым ключом 1шт
 Стяжка 1шт
 Канистра для топливной смеси 1шт
 Нож для срезания лески 1шт
 Шестигранный ключ 2шт
 Двухсторонний гаечный ключ 1шт
 Боковая рукоятка 1шт
 Двухсторонняя отвертка 1шт
 Шпилька 1шт

 Рюкзачный ремень  Катушка с леской
 Трехлопастной нож  Легкий старт

Мощность двигателя (кВт/л.с.)	Объем двигателя (куб.см)	Обороты на холостом ходу (об/мин)	Прайс-лист
1/1,36	32,5	3000	

BT9126BL 

1/1 шт.



Трехзубчатый нож (1 шт), защитный кожух с винтами (1 комп.), отвертка с торцевым ключом (1 шт), стяжка (1 шт), канистра для топливной смеси (1 шт), нож для срезания лески (1 шт), шестигранный ключ (2 шт), двухсторонний гаечный ключ (1 шт), боковая рукоятка (1 шт), двухсторонняя отвертка (1 шт), шпилька (1 шт)

 Катушка с леской
 Трехлопастной нож  Легкий старт

Мощность двигателя (кВт/л.с.)	Объем двигателя (куб.см)	Обороты на холостом ходу (об/мин)	Прайс-лист
0,85/1,15	25,4	3000	

BT9526 

1/1 шт.



Триммер бензиновый (двигатель с ручкой газа и штанга) (1 шт), боковая рукоятка (1 шт), трехлопастной нож (1 шт), катушка с нейлоновой леской (1 шт), плечевой ремень (1 шт), канистра для топливной смеси (1 шт), защитный кожух с винтами (комплект) (1 шт), нож для срезания лески (1 шт), отвертка с торцевым ключом (1 шт), шестигранный ключ (2 шт), двухсторонний гаечный ключ (1 шт), стяжка (1 шт), сумка для инструментов (1 шт)

 Катушка с леской
 Трехлопастной нож  Легкий старт

Мощность двигателя (кВт/л.с.)	Объем двигателя (куб.см)	Обороты на холостом ходу (об/мин)	Прайс-лист
0,85/1,16	26	3200	

BT9533 

1/1 шт.



Триммер бензиновый (двигатель с ручкой газа и штанга) (1 шт), боковая рукоятка (1 шт), трехлопастной нож (1 шт), катушка с нейлоновой леской (1 шт), плечевой ремень (1 шт), канистра для топливной смеси (1 шт), защитный кожух с винтами (комплект) (1 шт), нож для срезания лески (1 шт), отвертка с торцевым ключом (1 шт), шестигранный ключ (2 шт), двухсторонний гаечный ключ (1 шт), стяжка (1 шт), сумка для инструментов (1 шт)

 Катушка с леской
 Трехлопастной нож  Легкий старт

Мощность двигателя (кВт/л.с.)	Объем двигателя (куб.см)	Обороты на холостом ходу (об/мин)	Прайс-лист
1/1,36	33	3200	

ТРИММЕРЫ БЕНЗИНОВЫЕ

BT9543 

1/1 шт.



Триммер бензиновый (двигатель с ручкой газа и штанга), режущий диск 80 зубьев (1 шт), боковая рукоятка (1 шт), трехлопастной нож (1 шт), катушка с нейлоновой леской (1 шт), плечевой ремень (1 шт), канистра для топливной смеси (1 шт), защитный кожух с винтами (комплект), нож для срезания лески (1 шт), отвертка с торцевым ключом (1 шт), шестигранный ключ (2 шт), двухсторонний гаечный ключ (1 шт), стяжка (1 шт), сумка для инструментов (1 шт)

 80-зубый нож
 Трехлопастной нож
 Ранцевый ремень
 Катушка с леской
 Легкий старт

Мощность двигателя (кВт/л.с.)	Объем двигателя (куб.см)	Обороты на холостом ходу (об/мин)	Прайс-лист
1,3/1,8	43	3300	

BT9552 

1/1 шт.



Триммер бензиновый (двигатель с ручкой газа и штанга), режущий диск 80 зубьев (1 шт), боковая рукоятка (1 шт), трехлопастной нож (1 шт), катушка с нейлоновой леской (1 шт), плечевой ремень (1 шт), канистра для топливной смеси (1 шт), защитный кожух с винтами (комплект), нож для срезания лески (1 шт), отвертка с торцевым ключом (1 шт), шестигранный ключ (2 шт), двухсторонний гаечный ключ (1 шт), стяжка (1 шт), сумка для инструментов (1 шт)

 80-зубый нож
 Трехлопастной нож
 Ранцевый ремень
 Катушка с леской
 Легкий старт

Мощность двигателя (кВт/л.с.)	Объем двигателя (куб.см)	Обороты на холостом ходу (об/мин)	Прайс-лист
1,5/2	52	3300	

БТС-9256Л 

1/1 шт.



Трехлопастной нож 1шт, защитный кожух с винтами 1комп., отвертка с торцевым ключом 1шт, стяжка 1шт, канистра для топливной смеси 1шт, нож для срезания лески 1шт, шестигранный ключ 2шт, двухсторонний гаечный ключ 1шт, боковая рукоятка 1шт, двухсторонняя отвертка 1шт, катушка с нейлоновой леской 1шт

 Трехлопастной нож
 Катушка с леской
 Легкий старт

Мощность двигателя (кВт/л.с.)	Объем двигателя (куб.см)	Обороты на холостом ходу (об/мин)	Прайс-лист
4/5,4	56	3000	

БТС-9252Л 

1/1 шт.



Трехлопастной нож 1шт, защитный кожух с винтами 1комп., отвертка с торцевым ключом 1шт, стяжка 1шт, канистра для топливной смеси 1шт, нож для срезания лески 1шт, шестигранный ключ 2шт, двухсторонний гаечный ключ 1шт, боковая рукоятка 1шт, двухсторонняя отвертка 1шт, катушка с нейлоновой леской 1шт

 Трехлопастной нож
 Катушка с леской
 Легкий старт

Мощность двигателя (кВт/л.с.)	Объем двигателя (куб.см)	Обороты на холостом ходу (об/мин)	Прайс-лист
3,5/4,7	51,7	3000	

БТС-9243Л 

1/1 шт.



Шестигранный ключ 2шт, двухсторонний гаечный ключ 1шт, боковая рукоятка 1шт, двухсторонняя отвертка 1шт, катушка с нейлоновой леской 1шт

 Трехлопастной нож
 Катушка с леской
 Легкий старт

Мощность двигателя (кВт/л.с.)	Объем двигателя (куб.см)	Обороты на холостом ходу (об/мин)	Прайс-лист
3,0/4,0	42,7	3000	

БТС-9233Л 

1/1 шт.



Трехлопастной нож 1шт, защитный кожух с винтами 1комп., отвертка с торцевым ключом 1шт, стяжка 1шт, канистра для топливной смеси 1шт, нож для срезания лески 1шт, шестигранный ключ 2шт, двухсторонний гаечный ключ 1шт, боковая рукоятка 1шт, двухсторонняя отвертка 1шт, катушка с нейлоновой леской 1шт

 Трехлопастной нож
 Катушка с леской
 Легкий старт

Мощность двигателя (кВт/л.с.)	Объем двигателя (куб.см)	Обороты на холостом ходу (об/мин)	Прайс-лист
2,4 / 3,2	32,5	3000	

БТС-9226Л 

1/1 шт.



Трехлопастной нож 1шт, защитный кожух с винтами 1комп., отвертка с торцевым ключом 1шт, стяжка 1шт, канистра для топливной смеси 1шт, нож для срезания лески 1шт, шестигранный ключ 2шт, двухсторонний гаечный ключ 1шт, боковая рукоятка 1шт, двухсторонняя отвертка 1шт, катушка с нейлоновой леской 1шт

 Трехлопастной нож
 Катушка с леской
 Легкий старт

Мощность двигателя (кВт/л.с.)	Объем двигателя (куб.см)	Обороты на холостом ходу (об/мин)	Прайс-лист
1,8/2,4	25,4	3000	

БТС-9062Л 

1/1 шт.



Триммер бензиновый, боковая рукоятка, режущий диск, шпилька с нейлоновой леской, сбруя, канистра для топливной смеси, защитный кожух с винтами (комплект), нож для срезания лески, отвертка с торцевым ключом, шестигранный ключ (2 шт), двухсторонний гаечный ключ, двухсторонняя отвертка, инструкция по эксплуатации, инструкция по безопасности.

 40зубый нож с твердосплавными напайками
 Катушка с леской
 Ранцевый ремень
 Легкий старт

Мощность двигателя (кВт/л.с.)	Объем двигателя (куб.см)	Обороты на холостом ходу (об/мин)	Прайс-лист
5/6,8	62	3000	

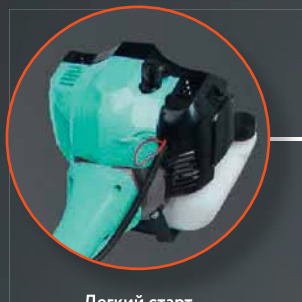

Легкий старт

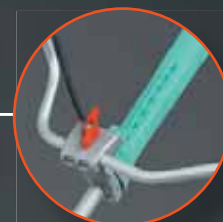

Удобный механизм фиксации рукоятки



Возможность фиксации ремня в удобном положении

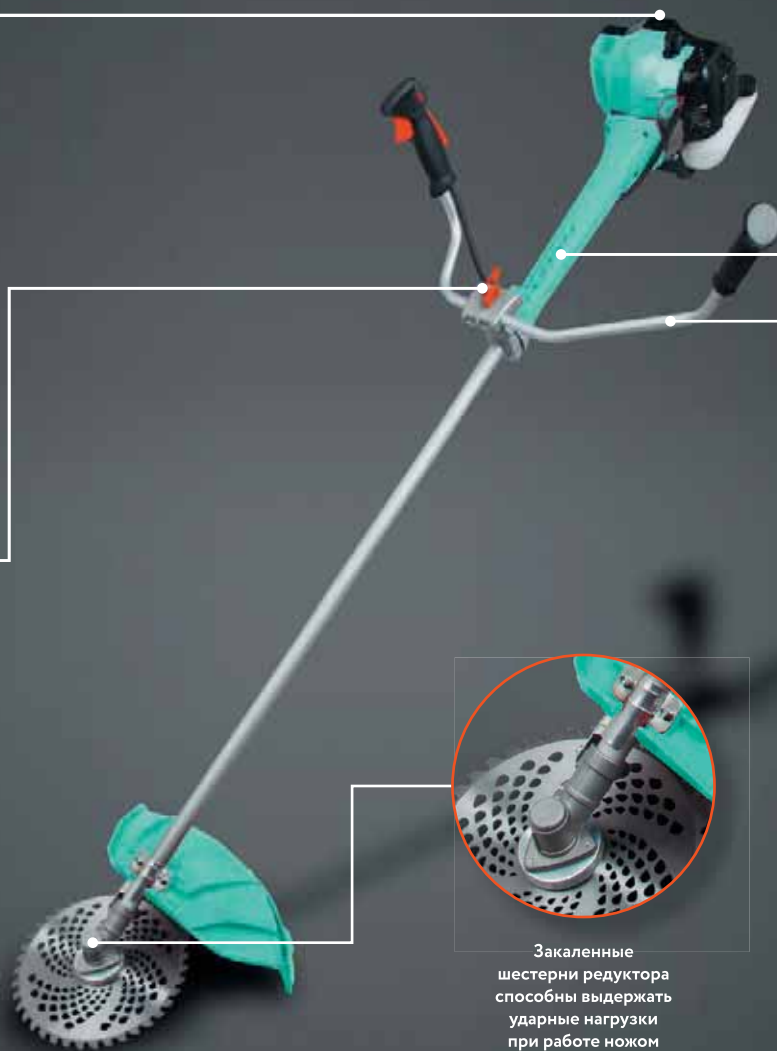

Закаленные шестерни редуктора способны выдержать ударные нагрузки при работе ножом

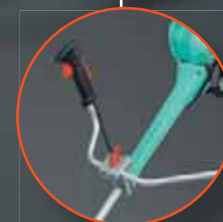

Асимметричная рукоятка для максимально комфортной эксплуатации

4200 Вт

58 см³

**8300
об/мин**



Хромированные стенки цилиндра увеличивают срок службы двигателя **в 2 раза**

Максимальная мощность (Вт)	4200
Рабочий объем цилиндра (см ³)	58
Скорость двигателя при макс. мощности (об/мин, мин -1)	8300
Обороты на холостом ходу (об/мин, мин -1)	3000
Емкость бензобака (л)	1,2
Диаметр скашивания (нож/леска, мм)	255/440
Гарантийный срок (мес)	12

Комплектация
Режущий диск 40 зубьев
Катушка с нейлоновой леской
Ранцевый ремень
Канистра для топливной смеси
Набор инструментов и принадлежностей для сборки триммера

АККУМУЛЯТОРНЫЕ КУСТОРЕЗЫ

СНТ36

Sturm!

NEW



- Зарядное устройство
- Косильная насадка для кустарника
- Косильная насадка для травы
- Защитный кожух для косильной насадки для кустарника
- Защитный кожух для косильной насадки для травы

Система безопасности

7,8 В

Напряжение аккумулятора (В)	Емкость аккумулятора (Ач)	Максимальная длина реза насадкой-кусторез, мм	Ширина кошения насадкой-ножницы, мм	Прайс-лист
7,2	1,5	120	80	

СНТ3601

Sturm!

NEW



- Зарядное устройство
- Косильная насадка для кустарника
- Косильная насадка для травы
- Защитный кожух для косильной насадки для кустарника
- Защитный кожух для косильной насадки для травы
- Ручьятка
- Колеса

Система безопасности

7,8 В

Ручьятка

Колеса

Напряжение аккумулятора (В)	Емкость аккумулятора (Ач)	Максимальная длина реза насадкой-кусторез, мм	Ширина кошения насадкой-ножницы, мм	Прайс-лист
7,2	1,5	120	80	

СНТ18

Sturm!

NEW



- Кусторез аккумуляторный (1 шт), зарядное устройство (1 шт), косильная насадка для кустарника (1 шт), защитный кожух для косильной насадки для кустарника (1 шт), защитный кожух для косильной насадки для травы (1 шт), косильная насадка для травы (1 шт)

Система безопасности

Индикатор заряда аккумулятора

Напряжение аккумулятора (В)	Емкость аккумулятора (Ач)	Максимальная длина реза насадкой-кусторез, мм	Ширина кошения насадкой-ножницы, мм	Прайс-лист
3,6	1,5	120	80	

ВОЗДУХОДУВКА АККУМУЛЯТОРНАЯ

СGB1801

Sturm!

NEW



- Трубка воздуходувки - 1 шт

Напряжение аккумулятора (В)	18
Скорость воздуха (м/сек)	68
Обороты на холостом ходу (об/мин)	7300-12000
Производительность воздуха (м³/ч)	160
Прайс-лист	

1Battery System
единая аккумуляторная система

Плавный пуск

Регулировка оборотов

АККУМУЛЯТОРНЫЕ СЕКАТОРЫ

CPS1803BL

Sturm!

NEW



- Ключ шестигранный торцевой ключ-отвертка
- Смазка
- Точильный камень

Напряжение аккумулятора (В)	18
Максимальный диаметр реза, мм	30
Максимальное количество резов, (1/мин)	80

Прайс-лист

1Battery System
единая аккумуляторная система

Li-ion

Защита от случайного пуска

Бесщеточный

SKS сталь

Сталь SK5

ПЫЛЕСОС САДОВЫЙ

GBE2250

Sturm!

- Пылесос садовый, воздушная труба (верхняя и нижняя часть), плечевой ремень, мешок для сбора мусора, инструкция по эксплуатации.



Потребляемая мощность (Вт)	2 200
Функции	Воздуходувка, пылесос, мульчирование
Вес инструмента в сборе без упаковки и аксессуаров (кг)	3,140
Объем мешка для мусора (л)	45
Производительность воздуха (м³/ч)	780
Скорость воздуха (м/сек)	67
Мульчирование. Коэффициент измельчения	1:10
Габариты в упаковке (ДхШхВ, см)	27x43x28
Напряжение питания (В)	220
Обороты на холостом ходу (об/мин)	13 000
Уровень шума (Дб)	99
Прайс-лист	

ТРИММЕРЫ ЭЛЕКТРИЧЕСКИЕ

HGT10BS **hanskonner**

Триммер (1 шт), защитный щиток (1 шт), плечевой ремень (1 шт), винт (4 шт), шестигранный ключ (2 шт), комбинированный ключ (1 шт), трехлопастной нож (1 шт), рукоятка (1 шт), сумка для инструментов (1 шт), нож для обрезки леси (1 шт)



- Трехлопастной нож
- Легкий старт

Мощность двигателя (кВт/л.с.)	Ширина скашивания (мм)	Обороты на холостом ходу (об/мин)	Прайс-лист
2000	440	7500	

GT1600BS **Sturm!**

Триммер (двигатель с верхней штангой и коннектором, штанга нижняя с редуктором (1 шт), защитный щиток (1 шт), рукоятка (1 шт), шпулька с леской (1 шт), трехлопастной нож (1 шт), плечевой ремень (1 шт), винт (2 шт), шестигранный ключ (2 шт), комбинированный ключ (1 шт), дополнительные угольные щетки (комплект, 2 шт)



- Разборная штанга
- Трехлопастной нож
- Катушка с леской
- Наплечный ремень

Мощность двигателя (кВт/л.с.)	Ширина скашивания леска/нож (мм)	Обороты на холостом ходу шпулька с леской/трехлопастной нож (об/мин)	Прайс-лист
1600	420/230	5500/6000	

GT1600D **Sturm!**

Триммер (двигатель с верхней штангой и коннектором), штанга нижняя с редуктором (1 шт), защитный щиток (1 шт), рукоятка (1 шт), шпулька с леской (1 шт), трехлопастной нож (1 шт), плечевой ремень (1 шт), винт (2 шт), шестигранный ключ (2 шт), вилочный ключ (1 шт), комбинированный ключ (1 шт), дополнительные угольные щетки (комплект, 2 шт)



- Разборная штанга
- Трехлопастной нож
- Катушка с леской
- Наплечный ремень

Мощность двигателя (кВт/л.с.)	Ширина скашивания леска/нож (мм)	Обороты на холостом ходу шпулька с леской/трехлопастной нож (об/мин)	Прайс-лист
1600	420/230	5500/5500	

GT1800BS **Sturm!**

1/2 шт.

Защитный щиток
Плечевой ремень
Винт (4шт)
Шестигранный ключ (2шт), комбинированный ключ
Трех лопастной нож
Рукоятка 1 шт
Нож для обрезки леси 1 шт
Инструкция по эксплуатации
Инструкция по безопасности



- Трехлопастной нож
- Наплечный ремень

Мощность двигателя (кВт/л.с.)	Ширина скашивания (мм)	Обороты на холостом ходу (об/мин)	Прайс-лист
1800	450	7500	

BT18 **Sturm!**

Триммер, защитный кожух, винт 2 шт., колеса, крышка катушки, барабан катушки, инструкция по эксплуатации, инструкция по безопасности



Напряжение аккумулятора (В)	18
Скорость вращения (об/мин)	8500
Ширина скашивания (мм)	290

Прайс-лист

TBattery System
единая аккумуляторная система

- Телескопическая рукоятка
- Защита от перегрузки и перегрева
- Плавный пуск

GT1800D **Sturm!**

1/2 шт.

Защитный щиток
Плечевой ремень
Винт (4шт)
Шестигранный ключ (2шт), комбинированный ключ
Трех лопастной нож
Рукоятка 1 шт
Нож для обрезки леси 1 шт
Инструкция по эксплуатации
Инструкция по безопасности



- Трехлопастной нож
- Наплечный ремень

Мощность двигателя (кВт/л.с.)	Ширина скашивания (мм)	Обороты на холостом ходу (об/мин)	Прайс-лист
1800	450	7500	

BT36 **Sturm!**

4-зубый нож, Шпуля с леской, Набор инструмента и крепежа, Ремень

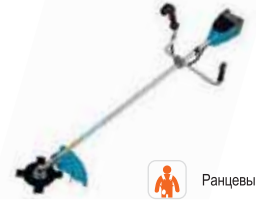

TBattery System
единая аккумуляторная система

- 4-зубый нож
- Шпуля с леской
- 2 скорости
- Плавный пуск
- Защита от перегрузки и перегрева
- Индикатор заряда аккумулятора
- Рюкзаковый ремень

Напряжение аккумулятора (В)	Скорость вращения (об/мин)	Ширина скашивания ножом (мм)	Ширина скашивания леской (мм)	Прайс-лист
18+18	1 скорость 4000 / 2 скорость 5800	255	350	

ГКС-3525 **СОЮЗ**

1/2 шт.

Щиток 1 шт.
Пластиковый ключ 1 шт.
Шпулька с леской 1 шт.
Трехлопастной нож 1 шт
Рукоятка 1 компл.
Плечевой ремень 1 шт.
Накидной ключ 1 шт.
Шестигранный ключ 2 шт.
Гайка 2 шт
Пружинная шайба "травер" 2 шт
Зубчатая шайба 1 шт
Шплинт 1 шт
Винт 2 шт



- Разборная штанга
- Катушка с леской
- Трехлопастной нож
- Рюкзаковый ремень

Мощность двигателя (кВт/л.с.)	Ширина скашивания (мм)	Обороты на холостом ходу (об/мин)	Прайс-лист
2500	420	6000	

ГКС-3515 **СОЮЗ**

1/2 шт.

Щиток 1 шт.
Пластиковый ключ 1 шт.
Шпулька с леской 1 шт.
Трехлопастной нож 1 шт
Рукоятка 1 компл.
Плечевой ремень 1 шт.
Накидной ключ 1 шт.
Шестигранный ключ 2 шт.
Гайка 2 шт
Пружинная шайба "травер" 2 шт
Зубчатая шайба 1 шт
Шплинт 1 шт
Винт 2 шт



- Разборная штанга
- Катушка с леской
- Трехлопастной нож
- Рюкзаковый ремень

Мощность двигателя (кВт/л.с.)	Ширина скашивания (мм)	Обороты на холостом ходу (об/мин)	Прайс-лист
1500	380	5500	

КАТУШКА ТРИММЕРНАЯ С ЛЕСКОЙ В СБОРЕ



ЗАПРАВКА с разбором корпуса

Артикул	Техническое описание	Мин. кол-во/мастер упак.	Прайс-лист
BT8942D-999	Посадка M10x1,25 FLH, Ø лески 2,0-2,4 мм	☺ 1/50	



GT3513-3N



GT3513-3NN3

Артикул	Техническое описание	Мин. кол-во/мастер упак.	Прайс-лист
GT3513-3N	Посадка M10x1,0 FLH, в комплекте с пластиковыми ножами (3 шт x 12 см) и леской	☺ 1/50	
GT3513-3NN3	Пластиковые ножи для катушки GT3513-3N, 3 шт/уп	☺ 1/500	



BT9252D-999

GT3513-25 GT3513-35 GT3513-35M12

ЗАПРАВКА с разбором корпуса

Артикул	Техническое описание	Мин. кол-во/мастер упак.	Прайс-лист
BT9252D-999	Посадка M10x1,25 FLH+5 переходников M8/10/12, Ø лески 2,0-2,4 мм	☺ 1/50	
GT3513-25	Посадка M10x1,25 FLH, Ø лески 2,0 мм	☺ 1/50	
GT3513-35	Посадка M10x1,25 FLH, Ø лески 2,4 мм	☺ 1/50	
GT3513-35M12	Посадка M12x1,75 FLH, Ø лески 2,4 мм	☺ 1/50	



GT3513M-23



GT3513M-25

Артикул	Техническое описание	Мин. кол-во/мастер упак.	Прайс-лист
GT3513M-23	Тип «Паук», M8, 10, 12, леска 2-4 мм	☺ 10/40	
GT3513M-25	квадрат 2,4x27 мм, сборка на редуктор	☺ 1/100	



GT3513-35A

GT3513-25E

GT3513-45

БЫСТРАЯ ЗАПРАВКА



Быстрая заправка

Артикул	Техническое описание	Мин. кол-во/мастер упак.	Прайс-лист
GT3513-25E	Посадка M10x1,25 FLH, Ø лески 2,4-3,0 мм, метал. подшипник	☺ 1/50	
GT3513-35A	Посадка M10x1,25 FLH, Ø лески 2,4-3,0 мм	☺ 1/50	
GT3513-45	Посадка M10x1,25 FLH, Ø лески 2,4-3,0 мм	☺ 1/50	



GT3513-65M



GT3513-65P

БЫСТРАЯ ЗАПРАВКА

Артикул	Техническое описание	Мин. кол-во/мастер упак.	Прайс-лист
GT3513-65M	Посадка M10x1,25 FLH, металлическая прижимная сердцевина, Ø лески 2,4-3,0 мм	☺ 1/50	
GT3513-65P	Посадка M10x1,25 FLH, пластиковая прижимная сердцевина, Ø лески 2,4-3,0 мм	☺ 1/50	



GT3513-55

GT3513-56

GT3513-59

ЗАПРАВКА с разбором корпуса

Артикул	Техническое описание	Мин. кол-во/мастер упак.	Прайс-лист
GT3513-55	Посадка M10x1,0 FLH+ доп. адаптер M10x1,25 FLH, Ø лески 2,4 мм	☺ 1/50	
GT3513-56	Посадка M8x1,25, для электротриммеров с непрямой штангой, Ø лески 2,0 мм	☺ 1/50	
GT3513-59	Посадка M12x1,5 FLH, с доп. адаптером M12x1,75FLH, Ø лески 2,4-3,0 мм	☺ 1/30	



GT3513-66

GT3513-67

GT3513-68

БЫСТРАЯ ЗАПРАВКА

Артикул	Техническое описание	Мин. кол-во/мастер упак.	Прайс-лист
GT3513-66	Посадка M10x1,25, 4 выхода лески, Ø лески 2,4-3,0 мм	☺ 1/50	
GT3513-67	Посадка M10x1,25, металлический подшипник, Ø лески 2,4-3,0 мм	☺ 1/50	
GT3513-68	Посадка M10x1,25, Ø лески 2,4 мм	☺ 1/50	

КАТУШКА ТРИММЕРНАЯ С ЛЕСКОЙ В СБОРЕ



ЗАПРАВКА
ОДНИМ НАЖАТИЕМ

Артикул	Техническое описание	Мин. кол-во/мастер упак.	Прайс-лист
GT3513M-24	Тип «Бабочка», металлическая, заправка одним нажатием, Ø лески 2,4 мм	50/100	



ЗАПРАВКА
ОДНИМ НАЖАТИЕМ

Артикул	Техническое описание	Мин. кол-во/мастер упак.	Прайс-лист
GT3513P-24	Тип «Бабочка», пластиковая, заправка одним нажатием, Ø лески 2,4 мм	50/100	

ПЕРЕХОДНИК ДЛЯ ТРИММЕРНОЙ КАТУШКИ



Артикул	Техническое описание	Мин. кол-во/мастер упак.	Прайс-лист
GT3513-CS	Переходники для катушки триммерной M8x1.25/M10x1.0/M10x1.25/M12x1.5/M12x1.75	1/200	

НАСАДКА КУЛЬТИВАТОР ДЛЯ ТРИММЕРА



Артикул	Техническое описание	Мин. кол-во/мастер упак.	Прайс-лист
GT3513-K	Насадка КУЛЬТИВАТОР для триммера 26мм, 9Т	1/6	

НАСАДКА КУЛЬТИВАТОР ДЛЯ ТРИММЕРА



Артикул	Техническое описание	Мин. кол-во/мастер упак.	Прайс-лист
GT3513-K1	Насадка-пропольник для триммера, прямые ножи 26мм, 9Т	1/6	

НАСАДКА КУЛЬТИВАТОР ДЛЯ ТРИММЕРА



Артикул	Техническое описание	Мин. кол-во/мастер упак.	Прайс-лист
GT3513-K2	Насадка-пропольник для триммера, ножи под углом, 26мм, 9Т	1/6	

НАСАДКА КУЛЬТИВАТОР ДЛЯ ТРИММЕРА



Артикул	Техническое описание	Мин. кол-во/мастер упак.	Прайс-лист
GT3513-K3	Насадка-пропольник для триммера, ножи «гусиные лапки», 26мм, 9Т	1/6	

НОЖИ И ФРЕЗЫ ДЛЯ ТРИММЕРОВ



BT8952D-1004



BT8952D-6000

Артикул	Техническое описание	Прайс-лист
BT8942D-998	Ø255×25,4 мм, 3 зуба	
BT8952D-1004	Ø230×25,4 мм, 8 зубьев	
BT8952D-6000	255×25,4 мм, 6 подвижных ножей	



Артикул	Техническое описание	Прайс-лист
BT8952D-999	Ø255×25,4 мм, 40 зубьев	
BT8952D-1000	Ø255×25,4 мм, 60 зубьев	
BT8952D-1001	Ø255×25,4 мм, 80 зубьев	
BT8952D-1002	Ø230×25,4 мм, 40 зубьев	
BT8952D-1005	Ø255×25,4 мм, 40 зубьев, 2-хсторон.напайки	
BT8952D-1006	255мм х 25,4 х40, защита от наматыв. травы	

ЛЕСКА ДЛЯ ТРИММЕРА

ПРОФЕССИОНАЛЬНАЯ ЛИНЕЙКА



- Применение 100% европейского сырья при производстве делают леску гибкой, упругой и прочной.
- Грани имеют износостойкое покрытие, которое увеличивает срок эксплуатации минимум в 2 раза
- Яркий дизайн привлекает внимание
- Удобная упаковка блистеров



Артикул	Диаметр (мм)	Упаковка	Форма	Прайс-лист
НК3535-2.4-S4-15	2.4	Картонный подвес	■ Квадрат	
НК3535-3.0-S4-15	3.0	Картонный подвес	■ Квадрат	
НК3535-2.4-SS-15	2.4	Картонный подвес	■ Крученный квадрат	
НК3535-3.0-SS-15	3.0	Картонный подвес	■ Крученный квадрат	

ОПТИМАЛЬНАЯ ЛИНЕЙКА



Использование в производстве только высококачественного нейлона, который обладает оптимальной гибкостью, прочностью и низкой износостойкостью.



Артикул	Диаметр (мм)	Упаковка	Форма	Прайс-лист
GT3535-2.0-0-15	2.00	Картонный подвес	● Круг	
GT3535-2.4-0-15	2.40	Картонный подвес	● Круг	
GT3535-3.0-0-15	3.00	Картонный подвес	● Круг	
GT3535-4.0-0-15	4.00	Картонный подвес	● Круг	
GT3535-2.4-0-100	2.4	Бобина	● Круг	
GT3535-3.0-0-64	3.0	Бобина	● Круг	
GT3535-2.0-4-15	2.0	Картонный подвес	■ Квадрат	
GT3535-2.4-4-15	2.4	Картонный подвес	■ Квадрат	
GT3535-3.0-4-15	3.0	Картонный подвес	■ Квадрат	
GT3535-4.0-4-15	4.0	Картонный подвес	■ Квадрат	
GT3535-2.4-4-100	2.4	Бобина	■ Квадрат	
GT3535-3.0-4-64	3.0	Бобина	■ Квадрат	
GT3535-2.4-G4-15	2.4	Картонный подвес	■ Квадрат усиленный	
GT3535-3.0-G4-15	3.0	Картонный подвес	■ Квадрат усиленный	
GT3535-2.0-0A-15	2.00	Картонный подвес	● Круг с сердечником	
GT3535-2.4-0A-15	2.40	Картонный подвес	● Круг с сердечником	
GT3535-3.0-0A-15	3.00	Картонный подвес	● Круг с сердечником	
BGT3535-2.4-0A-15	2.40	Блистер	● Круг с сердечником	
BGT3535-3.0-0A-15	3.00	Блистер	● Круг с сердечником	
BGT3535-4.0-0A-15	4.00	Блистер	● Круг с сердечником	
GT3535-3.0-0M-10	3.00	Картонный подвес	● Круг с метал. сердечником	

ОПТИМАЛЬНАЯ ЛИНЕЙКА



Артикул	Диаметр (мм)	Упаковка	Форма	Прайс-лист
BGT3535-2.4-0M-10	2.40	Блистер	● Круг с метал. сердечником	
BGT3535-3.0-0M-10	3.00	Блистер	● Круг с метал. сердечником	
GT3535-2.0-S-15	2.00	Картонный подвес	■ Крученный квадрат	
GT3535-2.4-S-15	2.40	Картонный подвес	■ Крученный квадрат	
GT3535-3.0-S-15	3.00	Картонный подвес	■ Крученный квадрат	
GT3535-4.0-S-15	4.00	Картонный подвес	■ Крученный квадрат	
ТЛ3535-2.4-S-120	2.40	Бобина	■ Крученный квадрат	
ТЛ3535-3.0-S-86	3.00	Бобина	■ Крученный квадрат	
GT3535-2.4-3S-15	2.4	Картонный подвес	■ Крученный квадрат	
GT3535-3.0-3S-15	3.0	Картонный подвес	■ Крученный квадрат	
GT3535-2.0-SA-15	2.00	Картонный подвес	■ Крученный квадрат усиленный	
GT3535-2.4-SA-15	2.40	Картонный подвес	■ Крученный квадрат усиленный	
GT3535-3.0-SA-15	3.00	Картонный подвес	■ Крученный квадрат усиленный	
GT3535-4.0-SA-15	4.00	Картонный подвес	■ Крученный квадрат усиленный	
BGT3535-2.4-SA-15	2.40	Блистер	■ Крученный квадрат усиленный	
BGT3535-3.0-SA-15	3.00	Блистер	■ Крученный квадрат усиленный	
BGT3535-4.0-SA-15	4.00	Блистер	■ Крученный квадрат усиленный	
GT3535-2.4-SA-120	2.4	Бобина	■ Крученный квадрат усиленный	
GT3535-3.0-SA-86	3.0	Бобина	■ Крученный квадрат усиленный	
GT3535-2.0-8-15	2.00	Картонный подвес	★ Звезда	
GT3535-2.4-8-15	2.40	Картонный подвес	★ Звезда	
GT3535-3.0-8-15	3.00	Картонный подвес	★ Звезда	
GT3535-4.0-8-15	4.00	Картонный подвес	★ Звезда	
GT3535-2.4-8-120	2.4	Бобина	★ Звезда	
GT3535-3.0-8-86	3.0	Бобина	★ Звезда	
GT3535-3.0-ST-15	3.00	Картонный подвес	▲ Пильный зуб	
GT3535-2.0-7-15	2.00	Картонный подвес	★ Семигранник	
GT3535-2.4-7-15	2.40	Картонный подвес	★ Семигранник	
GT3535-3.0-7-15	3.00	Картонный подвес	★ Семигранник	

БЮДЖЕТНАЯ ЛИНЕЙКА

Идеальное соотношение качества и цены.



Артикул	Диаметр (мм)	Упаковка	Форма	Прайс-лист
ТЛР-2.4-0-15	2.4	Картонный подвес	● Круг	
ТЛР-3.0-0-15	3.0	Картонный подвес	● Круг	
ТЛР-2.4-4-15	2.4	Картонный подвес	■ Квадрат	
ТЛР-3.0-4-15	3.0	Картонный подвес	■ Квадрат	
ТЛР-2.4-8-15	2.4	Картонный подвес	★ Звезда	
ТЛР-3.0-8-15	3.0	Картонный подвес	★ Звезда	
ТЛР-2.4-S-15	2.4	Картонный подвес	■ Крученный квадрат	
ТЛР-3.0-S-15	3.0	Картонный подвес	■ Крученный квадрат	

Двигатель **B&S750EX**
с функцией **Readystart** — легкий старт
без праймера и использования
дроссельной заслонки.
S2 Start Guarantee — гарантия запуска
не более чем со второй попытки.
Just Check&Add — доливка масла
в двигатель без его полной замены.

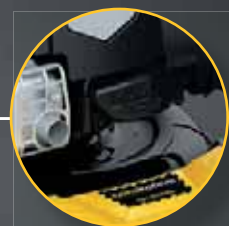

Надежная стальная
дека со специальным
антикоррозийным покрытием
MetalAnticorr
со штуцер подключения
шланга для промывки изнутри

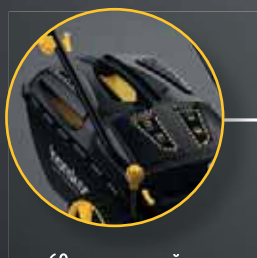

60-ти литровый
травосборник
из ударопрочного
ABS-пластика

**4 IN ONE
Function**



SwingBlade
опция
безопасности

6 л/с
мощность
двигателя



510 мм
ширина
скашивания

25-75 мм
центральная
регулировка высоты
скашивания

Тип газоноко силки	самоходная
Объем двигателя (куб/см)	161
Ширина скашивания (мм)	510
Высота скашивания (кол-во уровней/мм)	7/25-75
Функции газонокосилки	4 в 1: задний выброс/травосборник/боковой выброс/мульчирование
Травосборник (материал/л)	пластик/60
Тип двигателя	бензиновый, одно-цилиндровый, 4-тактный, с воздушным охлаждением, OHV-верхнее расположение клапанов
Мощность двигателя (кВт/л.с.)	4,4/6
Обороты на холостом ходу (об/мин)	3000

Комплектация
Газонокосилка
Рукотки
Травосборник
Набор инструментов
Пластиковые фитинги задней крышки



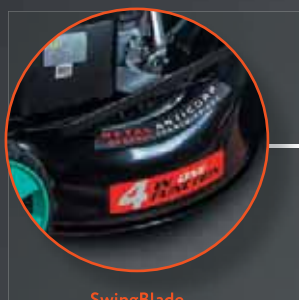

SwingBlade
опция безопасности



Мощный двигатель обеспечивает отличную производительность даже на высокой траве



Надежная стальная дека со специальным антикоррозийным покрытием **MetalAnticorr** и штуцер подключения шланга для промывки изнутри



60-ти литровый травосборник из ударопрочного ABS-пластика

**4 IN ONE
Function**



SwingBlade
опция безопасности

5 л/с
мощность двигателя



**GENERAL
TRANSMISSIONS**

450 мм
ширина кошения

25-75 мм
регулировка высоты кошения

Тип газонокосилки	самоходная
Объем двигателя (куб/см)	139
Ширина скашивания (мм)	460
Высота скашивания (кол-во уровней/мм)	7/25-75
Функции газонокосилки	4 в 1: задний выброс/травосборник/боковой выброс/мульчирование
Травосборник (материал/л)	пластик/60
Тип двигателя	бензиновый, одно-цилиндровый, 4-тактный, с воздушным охлаждением, OHV-верхнее расположение клапанов
Мощность двигателя (кВт/л.с.)	3,7/5
Обороты на холостом ходу (об/мин)	2900
Гарантийный срок (мес)	14

Комплектация
Газонокосилка
Ручьятки
Травосборник
Набор инструментов
Пластиковые фитинги задней крышки

ГАЗОНОКОСИЛКИ БЕНЗИНОВЫЕ

HPL5116BS **hanskonner**

Газонокосилка, рукоятки, травосборник, набор инструментов, пластиковые фитинги задней крышки, инструкция по эксплуатации



Функции газонокосилки	4 в 1: задний выброс/ травосборник/боковой выброс/ мульчирование
Объем двигателя (см³)	161
Ширина скашивания (мм)	510
Тип газонокосилки	самоходная
Прайс-лист	

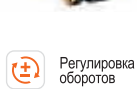

Swing Blade



Функция промывки внутренней поверхности деки



Пластиковый травосборник 60л



Центральная регулировка высоты кошения

PL5114SVE **Sturm!**

Газонокосилка, рукоятки, травосборник, пластиковые фитинги задней крышки, литиевая батарея, зарядное устройство, инструкция по эксплуатации



Функции газонокосилки	4 в 1: задний выброс/ травосборник/боковой выброс/ мульчирование
Объем двигателя (см³)	146
Ширина скашивания (мм)	510
Тип газонокосилки	самоходная
Прайс-лист	



Регулировка оборотов



Функция промывки внутренней поверхности деки



Пластиковый травосборник 60л



Центральная регулировка высоты кошения

PL5114SV **Sturm!**

Газонокосилка, рукоятки, травосборник, пластиковые фитинги задней крышки, инструкция по эксплуатации



Функции газонокосилки	4 в 1: задний выброс/ травосборник/боковой выброс/ мульчирование
Объем двигателя (см³)	146
Ширина скашивания (мм)	510
Тип газонокосилки	самоходная
Прайс-лист	



Пластиковый травосборник 60л



Функция промывки внутренней поверхности деки



Центральная регулировка высоты кошения

PL4614S **Sturm!**

Газонокосилка, рукоятки, травосборник, набор инструментов, пластиковые фитинги задней крышки, инструкция по эксплуатации



Функции газонокосилки	4 в 1: задний выброс/ травосборник/боковой выброс/ мульчирование
Объем двигателя (см³)	146
Ширина скашивания (мм)	460
Тип газонокосилки	самоходная
Прайс-лист	



Swing Blade



Функция промывки внутренней поверхности деки



Пластиковый травосборник 60л



Центральная регулировка высоты кошения

PL4214 **Sturm!**

Газонокосилка, рукоятки, травосборник, набор инструментов, пластиковые фитинги задней крышки, инструкция по эксплуатации

5 л.с мощность двигателя



Функции газонокосилки	2 в 1: задний выброс/ травосборник
Объем двигателя (см³)	146
Ширина скашивания (мм)	420
Тип газонокосилки	без привода
Прайс-лист	



Функция промывки внутренней поверхности деки



Центральная регулировка высоты кошения

PL4014 **Sturm!**

Газонокосилка, рукоятки (верхняя, нижняя), травосборник, торцовый ключ, заглушка отсека заднего выброса, инструкция по эксплуатации

5 л.с мощность двигателя



Функции газонокосилки	2 в 1: задний выброс/ травосборник
Объем двигателя (см³)	146
Макс. мощность (Вт / л.с)	3700/5
Ширина скашивания (мм)	400
Травосборник (материал/л)	тканевый с пластиковой крышкой/35
Высота скашивания (кол-во уровней/мм)	7/25-70
Тип режущего элемента	нож
Тип газонокосилки	без привода
Колеса передние/задние (")	6/7
Прайс-лист	

PL4210 **Sturm!**

Газонокосилка, рукоятки (верхняя, нижняя), колеса (4шт), заглушка для мульчирования, набор крепежа, инструкция по эксплуатации.



Swing Blade

Функции газонокосилки	2 в 1: задний выброс/ травосборник
Объем двигателя (см³)	99
Макс. мощность (Вт / л.с)	2200/3
Ширина скашивания (мм)	420
Травосборник (материал/л)	тканевый с пластиковой крышкой/35
Высота скашивания (кол-во уровней/мм)	6/20-70
Тип режущего элемента	нож
Тип газонокосилки	без привода
Колеса передние/задние (")	6/7
Прайс-лист	



Функция промывки внутренней поверхности деки



Центральная регулировка высоты кошения

PL4214S **Sturm!**

Газонокосилка, рукоятки (верхняя, нижняя), травосборник, торцовый ключ, заглушка отсека заднего выброса, суппорт крышки отсека заднего выброса, инструкция по эксплуатации



Функции газонокосилки	3 в 1: задний выброс/ травосборник/ мульчирование
Объем двигателя (см³)	146
Макс. мощность (Вт / л.с)	3700/5
Ширина скашивания (мм)	420
Травосборник (материал/л)	пластик+ткань/40
Высота скашивания (кол-во уровней/мм)	5/25-70
Тип режущего элемента	нож
Тип газонокосилки	самоходная
Колеса передние/задние (")	6/7
Прайс-лист	



Функция промывки внутренней поверхности деки



Центральная регулировка высоты кошения



Swing Blade

PL4714SV **Sturm!**

Газонокосилка, рукоятки (верхняя, нижняя), травосборник, дефлектор бокового выброса, заглушка отсека заднего выброса, торцовый ключ, панель оператора с крепежом, ручка рычага регулировки оборотов с крепежом, инструкция.



Swing Blade

Функции газонокосилки	4 в 1: задний выброс/ сбор в травосборник/ боковой выброс/ мульчирование
Объем двигателя (см³)	146
Макс. мощность (Вт / л.с)	3700/5
Ширина скашивания (мм)	460
Травосборник (мат.л)	пластик / 60
Высота скашивания (кол-во уровней/мм)	7/25-80
Тип режущего элемента	нож
Тип газонокосилки	самоходная
Колеса перед./зад. (")	7/10
Прайс-лист	



Функция промывки внутренней поверхности деки



Центральная регулировка высоты кошения

PL5114S **Sturm!**

Газонокосилка, рукоятки (верхняя, нижняя), дефлектор бокового выброса, торцовый ключ, инструкция по эксплуатации



Функции газонокосилки	2 в 1: боковой выброс/ мульчирование
Объем двигателя (см³)	146
Макс. мощность (Вт / л.с)	3700/5
Ширина скашивания (мм)	510
Высота скашивания (кол-во уровней/мм)	7/25-80
Тип режущего элемента	нож
Тип газонокосилки	самоходная
Колеса передние/задние (")	7/10
Прайс-лист	



Функция промывки внутренней поверхности деки



Регулировка оборотов



Центральная регулировка высоты кошения



Swing Blade



ГАЗОНОКОСТИЛКИ ЭЛЕКТРИЧЕСКИЕ

EL1838

Sturm!
надежные инструменты

Пластиковый травосборник с визуальным контролем наполнения 35л

• Сверхлегкая 9кг

Газонокосилка, травосборник, рукоятка с набором крепежа, фиксаторы силового кабеля, инструкция по эксплуатации.

Максимальная мощность (Вт)	1 800
Ширина скашивания (мм)	380
Травосборник (материал/л)	пластик/35
Высота скашивания (кол-во уровней/мм)	3/28-48-68
Регулировка высоты скашивания	осевая
Защита от перегрева	Да
Скорость вращения ножа на холостом ходу (об/мин)	3000
Тип режущего элемента	нож
Тип газонокосилки	без привода
Колеса передние/задние (")	5,5/7
Прайс-лист	

EL1432

Sturm!
надежные инструменты

Пластиковый травосборник с визуальным контролем наполнения 30л

• Медный двигатель
• Сверхлегкая 6кг

Газонокосилка, травосборник, рукоятка с набором крепежа, фиксаторы силового кабеля, инструкция по эксплуатации.

Максимальная мощность (Вт)	1 400
Ширина скашивания (мм)	320
Травосборник (материал/л)	пластик/30
Высота скашивания (кол-во уровней/мм)	3/30-50-70
Регулировка высоты скашивания	осевая
Защита от перегрева	Да
Скорость вращения ножа на холостом ходу (об/мин)	3400
Тип режущего элемента	нож
Тип газонокосилки	без привода
Колеса передние/задние (")	5,5/5,5
Прайс-лист	

EL1840

Sturm!
надежные инструменты

2-Point-Safety-Switch управление любой рукой



Травосборник: пластик + текстиль / 45л

• Легкая и компактная 11,5кг

Газонокосилка, рукоятка (верхняя и нижняя части), барашки крепления рукояток, травосборник, болты (2 шт), шайбы (2 шт), фиксатор кабеля (2 шт), инструкция по эксплуатации

Максимальная мощность (Вт)	1 800
Ширина скашивания (мм)	380
Травосборник (материал/л)	пластик + текстиль / 45л
Высота скашивания (кол-во уровней/мм)	5/30-70
Регулировка высоты скашивания	центральная
Защита от перегрева	Да
Скорость вращения ножа на холостом ходу (об/мин)	3500
Тип режущего элемента	нож
Тип газонокосилки	без привода
Колеса передние/задние (")	5,5/8
Прайс-лист	

EL2042

Sturm!
надежные инструменты

2-Point-Safety-Switch управление любой рукой



Травосборник: пластик + текстиль / 50л

• Легкая и компактная 13,2кг

Газонокосилка, рукоятка (верхняя и нижняя части), барашки крепления рукояток, травосборник, болты (2 шт), шайбы (2 шт), фиксатор кабеля (2 шт), инструкция по эксплуатации, инструкция по безопасности

Максимальная мощность (Вт)	2 000
Ширина скашивания (мм)	430
Травосборник (материал/л)	пластик + текстиль / 50 л
Высота скашивания (кол-во уровней/мм)	5/32-77
Регулировка высоты скашивания	центральная
Защита от перегрева	Да
Скорость вращения ножа на холостом ходу (об/мин)	3500
Тип режущего элемента	нож
Тип газонокосилки	без привода
Колеса передние/задние (")	7/9
Прайс-лист	

СКАРИФИКАТОРЫ БЕНЗИНОВЫЕ

PS4040



■ Скарификатор, инструкция, вал на 15 ножей, вал с пружинами на 24 пружины



Функции газонокосилки	3 в 1: скарификация, аэрация и уборка с помощью одного садового инструмента
Объем двигателя (см³)	212
Макс. мощность (Вт / л.с)	4000 / 5,5
Система валиков	ножи, зубья
Стартер	ручной
Глубина обработки (мм)	+5 -15
Ширина обработки	40
Регулировка глубины обработки	Да
Количество режимов регулировки	6
Колеса (размеры)	7
Объем травосборника (л)	40
Травосборник	Текстиль
Прайс-лист	

3в1 3в1 - скарификация, аэрация и уборка с помощью одного садового инструмента

6 ступенчатая регулировка глубины

PS4045



■ Скарификатор, инструкция, вал на 18 ножей, вал с пружинами на 24 пружины



Функции газонокосилки	3 в 1: скарификация, аэрация и уборка с помощью одного садового инструмента
Объем двигателя (см³)	212
Макс. мощность (Вт / л.с)	4000 / 5,5
Система валиков	ножи, зубья
Стартер	ручной
Глубина обработки (мм)	+5 -15
Ширина обработки	40
Регулировка глубины обработки	Да
Количество режимов регулировки	6
Колеса (размеры)	8
Объем травосборника (л)	45
Травосборник	Текстиль
Прайс-лист	

Травосборник 45 л

3в1 3в1 - скарификация, аэрация и уборка с помощью одного садового инструмента

6 ступенчатая регулировка глубины

СКАРИФИКАТОРЫ ЭЛЕКТРИЧЕСКИЕ

SE1632



■ Ключ (1 шт), ручки (5 шт), фиксаторы кабеля (2 шт), крючок-фиксатор кабеля (1 шт), болты (4 шт), травосборник (1 шт), ролик скарификации (1 шт)



Потребляемая мощность (max) (Вт)	1600
Скорость вращения ножа на холостом ходу (об/мин)	3000
Ширина кошения (мм)	320
Высота кошения (мм)	-12+4
Напряжение сети/Частота (В/Гц)	220~ / 50
Объем травосборника (л)	30
Прайс-лист	

Травосборник 30 л

SE1738



■ Насадка с иглами (1 шт), шестигранный ключ (1 шт), ручки (3 шт), рычаги фиксации ручек (4 шт), ручка (2 шт), зажим кабеля (1 шт), фиксатор кабеля (1 шт), травосборник (1 шт)



Потребляемая мощность (max) (Вт)	1700
Скорость вращения ножа на холостом ходу (об/мин)	3000
Ширина кошения (мм)	380
Высота кошения (мм)	-12+6
Напряжение сети/Частота (В/Гц)	220~ / 50
Объем травосборника (л)	45
Прайс-лист	

Травосборник 45 л

АКСЕССУАРЫ ДЛЯ ГАЗОНОКОСИЛОК

НОЖ ДЛЯ ГАЗОНОКОСИЛКИ



Артикул	Техническое описание	Прайс-лист
PLB42	для газонокосилки PL4214, 42 см	
PLB46	для газонокосилки PL4614S, 46 см	
PLB50	для газонокосилки HPL5116BS, PL5114SV, PL5114SVE 50 см	



Специальная конструкция глушителя уменьшает выбросы и снижает уровень шума

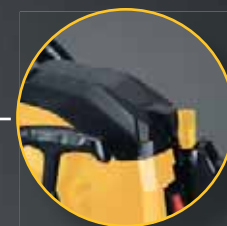

Легкосъемная, безинструментальная крышка воздушного фильтра

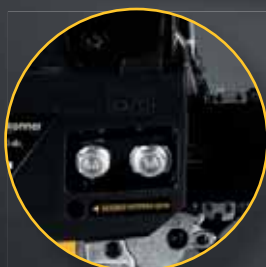

Боковой натяжитель цепи облегчает регулировку инструмента во время эксплуатации



Специальная конструкция двигателя не позволяет карбюратору перегреваться



защита от вибрации

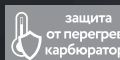

защита от перегрева карбюратора

40.1 см3, 16"

HRC 55-60

Усовершенствованная система продувки цилиндра с дополнительными каналами обеспечивает стабильность работы и производительность в широком диапазоне оборотов и мгновенное ускорение цеп для более эффективного пиления

Рабочий объем двигателя (см³)	40,1
Мощность (кВт)	1,4
Скорость холостого хода (об/мин)	3000
Объем топливного бака (мл)	310
Объем масляного бака (мл)	180
Длина шины (мм)	16" / 405

Комплектация
Пильная цепь (1 шт)
Пильная шина (1 шт)
Пластиковый защитный кожух для шины (1 шт)
Отвертка (1 шт)
Круглый напильник для заточки цепи (1 шт)
Мерный стакан для приготовления топливной смеси (1 шт)



ПИЛЫ БЕНЗИНОМОТОРНЫЕ ЦЕПНЫЕ

HGC2020 **hanskonner**



Пила цепная (1 шт), пильная цепь (1 шт), пильная шина (1 шт), пластиковый защитный кожух для шины (1 шт), отвертка (1 шт), круглый напильник для заточки цепи (1 шт), мерный стакан для приготовления топливной смеси (1 шт), комбинированный ключ (1 шт), шестигранный ключ 3 мм (1 шт), шестигранный ключ 4 мм (1 шт), зубчатый упор (1 шт)

Объем двигателя (см³)	52
Мощность (кВт/лс)	2/2,7
Длина шины (см)	45,5
Ширина паза (мм)	1,5
Шаг цепи (дюйм)	0,325
Количество звеньев цепи	72
Прайс-лист	

Легкосъемная крышка воздушного фильтра

Боковая натяжка цепи

HGC2218 **hanskonner**



Пильная цепь - 1 шт, Пильная шина - 1 шт, Пластиковый защитный кожух для шины - 1 шт, Отвертка - 1 шт, Круглый напильник для заточки цепи - 1 шт, Мерный стакан для приготовления топливной смеси - 1 шт, Комбинированный ключ - 1 шт, Шестигранные ключи - 1 шт (3 мм), Зубчатый упор - 1 шт

Объем двигателя (см³)	54
Мощность (кВт/лс)	2,2/3,0
Длина шины (см)	45
Ширина паза (мм)	1,5
Шаг цепи (дюйм)	0,325
Количество звеньев цепи	72
Прайс-лист	

Легкосъемная крышка воздушного фильтра

Боковая натяжка цепи

HGC1416



Пильная цепь - 1 шт, Пильная шина - 1 шт, Пластиковый защитный кожух для шины - 1 шт, Отвертка - 1 шт, Круглый напильник для заточки цепи - 1 шт, Мерный стакан для приготовления топливной смеси - 1 шт, Комбинированный ключ - 1 шт, Шестигранные ключи - 1 шт (3 мм), Зубчатый упор - 1 шт

Объем двигателя (см³)	40,1
Мощность (кВт/лс)	1,4/1,9
Длина шины (см)	40
Ширина паза (мм)	1,3
Шаг цепи (дюйм)	3/8
Количество звеньев цепи	57
Прайс-лист	

Легкосъемная крышка воздушного фильтра

Боковая натяжка цепи

Повышенная защита от вибрации

HGC1214 **hanskonner**



Пильная цепь - 1 шт, Пильная шина - 1 шт, Пластиковый защитный кожух для шины - 1 шт, Отвертка - 1 шт, Круглый напильник для заточки цепи - 1 шт, Мерный стакан для приготовления топливной смеси - 1 шт, Комбинированный ключ - 1 шт, Шестигранные ключи - 1 шт (3 мм), Зубчатый упор - 1 шт

Объем двигателя (см³)	37,2
Мощность (кВт/лс)	1,2/1,63
Длина шины (см)	35,5
Ширина паза (мм)	1,3
Шаг цепи (дюйм)	3/8
Количество звеньев цепи	53
Прайс-лист	

Легкосъемная крышка воздушного фильтра

Боковая натяжка цепи

Повышенная защита от вибрации

HGC1618 **hanskonner**

NEW



Пила цепная, пильная цепь, пильная шина, пластиковый защитный кожух для шины, отвертка, круглый напильник для заточки цепи, мерный стакан для приготовления топливной смеси, комбинированный ключ, шестигранный ключ 3мм, 4мм, зубчатый упор, инструкция по эксплуатации, инструкция по безопасности.

Объем двигателя (см³)	45
Мощность (кВт/лс)	1,6/2,4
Длина шины (см)	40,4
Ширина паза (мм)	1,3
Шаг цепи (дюйм)	0,325
Количество звеньев цепи	64
Прайс-лист	

Легкосъемная крышка воздушного фильтра

Боковая натяжка цепи

Повышенная защита от вибрации

GC99522B **Sturm!**



1.Пильная цепь - 1 шт., 2.Пильная шина - 1 шт., 3.Пластиковый защитный кожух для шины - 1 шт., 4.Отвертка - 1 шт., 5.Круглый напильник для заточки цепи - 1 шт., 6.Мерный стакан для приготовления топливной смеси - 1 шт., 7.Комбинированный ключ - 1 шт., 8.Шестигранные ключи - 2 шт. (3 мм, 4 мм), 9.Зубчатый упор - 1 шт.

Объем двигателя (см³)	52
Мощность (кВт/лс)	2,9/3,95
Длина шины (см)	45,5
Ширина паза (мм)	1,5
Шаг цепи (дюйм)	0,325
Количество звеньев цепи	72
Прайс-лист	

Легкосъемная крышка воздушного фильтра

Боковая натяжка цепи

Металлические крышки стартера и тормоза

GC99452B **Sturm!**



1.Пильная цепь - 1 шт., 2.Пильная шина - 1 шт., 3.Пластиковый защитный кожух для шины - 1 шт., 4.Отвертка - 1 шт., 5.Круглый напильник для заточки цепи - 1 шт., 6.Мерный стакан для приготовления топливной смеси - 1 шт., 7.Комбинированный ключ - 1 шт., 8.Шестигранные ключи - 2 шт (3 мм, 4 мм), 9.Зубчатый упор - 1 шт

Объем двигателя (см³)	45
Мощность (кВт/лс)	2,4/3,2
Длина шины (см)	40,5
Ширина паза (мм)	1,3
Шаг цепи (дюйм)	3/8
Количество звеньев цепи	57
Прайс-лист	

Легкосъемная крышка воздушного фильтра

Боковая натяжка цепи

Металлические крышки стартера и тормоза

GC99372B **Sturm!**



1.Пильная цепь - 1 шт., 2.Пильная шина - 1 шт., 3.Пластиковый защитный кожух для шины - 1 шт., 4.Отвертка - 1 шт., 5.Круглый напильник для заточки цепи - 1 шт., 6.Мерный стакан для приготовления топливной смеси - 1 шт., 7.Комбинированный ключ - 1 шт., 8.Шестигранные ключи - 2 шт (3 мм, 4 мм), 9.Зубчатый упор - 1 шт

Объем двигателя (см³)	45
Мощность (кВт/лс)	1,9/2,6
Длина шины (см)	40,5
Ширина паза (мм)	1,3
Шаг цепи (дюйм)	3/8
Количество звеньев цепи	57
Прайс-лист	

Легкосъемная крышка воздушного фильтра

Боковая натяжка цепи

GC9912 **Sturm!**



1.Пильная цепь - 1 шт., 2.Пильная шина - 1 шт., 3.Пластиковый защитный кожух для шины - 1 шт., 4.Отвертка - 1 шт., 5.Круглый напильник для заточки цепи - 1 шт., 6.Мерный стакан для приготовления топливной смеси - 1 шт., 7.Комбинированный ключ - 1 шт., 8.Шестигранные ключи - 2 шт. (3 мм, 4 мм), 9.Зубчатый упор - 1 шт.

Объем двигателя (см³)	25,4
Мощность (кВт/лс)	1,2/1,6
Длина шины (см)	30,5
Ширина паза (мм)	1,3
Шаг цепи (дюйм)	3/8
Количество звеньев цепи	45
Прайс-лист	



Металлические
крышки стартера
и тормоза

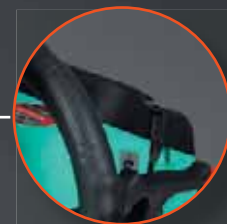

Быстросъемная крышка
воздушного фильтра
(доступ без инструмента)



Боковой натяжитель цепи
облегчает регулировку
инструмента во время
эксплуатации

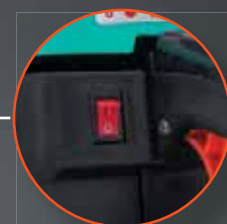

Травмобезопасная
клавиша выключения
зажигания

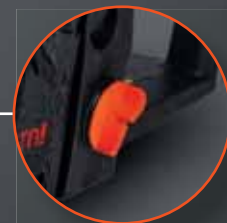

Увеличенный
объем топливного
бака – 0.6 литра



Воздушный фильтр
«автомобильного типа»
качественно очищает воздух
и увеличивает ресурс
двигателя

18 дюймов
шина

52 см³

0,12
время остановки
цепи

2900Вт
3,9 лс

Комплектация

Пила бензиновая
Пильная цепь
Пильная шина
Пластиковый защитный кожух шины
Круглый напильник для заточки цепи
Мерный стакан для приготовления топливной смеси
Комбинированный ключ
Шестигранные ключи (2 шт: 3 мм, 4 мм)
Зубчатый упор

Рабочий объем двигателя (куб/см)	52
Мощность (Вт/лс)	2900 / 3,9
Длина шины ("/см)	18 / 45,5
Шаг цепи/кол-во звеньев	3/8"; 72
Максимальное количество оборотов (об/мин)	10000
Гарантийный срок (мес)	14

ПИЛЫ БЕНЗИНОМОТОРНЫЕ ЦЕПНЫЕ

ПТС-9952

СОЮЗ

NEW



- Пила бензиновая
- Пильная цепь
- Пильная шина
- Пластиковый защитный кожух шины
- Отвертка, Круглый напильник для заточки цепи
- Мерный стакан для приготовления топливной смеси
- Комбинированный ключ
- Шестигранные ключи (2 шт.: 3 мм, 4 мм)
- Зубчатый упор с шурупами
- Инструкция по эксплуатации

Объем двигателя (см³)	52
Мощность (кВт/лс)	2,6/3,5
Длина шины (см)	50
Ширина паза (мм)	1,5
Шаг цепи (дюйм)	0,325
Количество звеньев цепи	76
Прайс-лист	



Боковая натяжка цепи

ПТС-9937

СОЮЗ

NEW



- Пила бензиновая
- Пильная цепь
- Пильная шина
- Пластиковый защитный кожух шины
- Отвертка, Круглый напильник для заточки цепи
- Мерный стакан для приготовления топливной смеси
- Комбинированный ключ
- Шестигранные ключи (2 шт.: 3 мм, 4 мм)
- Зубчатый упор с шурупами
- Инструкция по эксплуатации

Объем двигателя (см³)	37
Мощность (кВт/лс)	2,0/2,7
Длина шины (см)	40,5
Ширина паза (мм)	1,5
Шаг цепи (дюйм)	0,325
Количество звеньев цепи	64
Прайс-лист	



Боковая натяжка цепи

ПТС-99452Т

СОЮЗ



- Пила бензиновая
- Пильная цепь
- Пильная шина
- Пластиковый защитный кожух шины
- Отвертка, Круглый напильник для заточки цепи
- Мерный стакан для приготовления топливной смеси
- Комбинированный ключ
- Шестигранные ключи (2 шт.: 3 мм, 4 мм)
- Зубчатый упор с шурупами
- Инструкция по эксплуатации

Объем двигателя (см³)	45
Мощность (кВт/лс)	2,35/3,2
Длина шины (см)	50
Ширина паза (мм)	1,5
Шаг цепи (дюйм)	0,325
Количество звеньев цепи	72
Прайс-лист	

ПТС-9945

СОЮЗ

NEW



- Пила бензиновая
- Пильная цепь
- Пильная шина
- Пластиковый защитный кожух шины
- Отвертка, Круглый напильник для заточки цепи
- Мерный стакан для приготовления топливной смеси
- Комбинированный ключ
- Шестигранные ключи (2 шт.: 3 мм, 4 мм)
- Зубчатый упор с шурупами
- Инструкция по эксплуатации

Объем двигателя (см³)	45
Мощность (кВт/лс)	2,35/3,2
Длина шины (см)	45
Ширина паза (мм)	1,5
Шаг цепи (дюйм)	0,325
Количество звеньев цепи	72
Прайс-лист	



Боковая натяжка цепи

ПТС-99520Т

СОЮЗ



- Пила бензиновая
- Пильная цепь
- Пильная шина
- Пластиковый защитный кожух шины
- Отвертка, Круглый напильник для заточки цепи
- Мерный стакан для приготовления топливной смеси
- Комбинированный ключ
- Шестигранные ключи (2 шт.: 3 мм, 4 мм)
- Зубчатый упор с шурупами
- Инструкция по эксплуатации

Объем двигателя (см³)	52
Мощность (кВт/лс)	2,6/3,5
Длина шины (см)	50
Ширина паза (мм)	1,5
Шаг цепи (дюйм)	0,325
Количество звеньев цепи	76
Прайс-лист	

ПТС-99371

СОЮЗ



- Пила бензиновая, Пильная цепь, Пильная шина, Пластиковый защитный кожух шины, Отвертка, Круглый напильник для заточки цепи, Мерный стакан для приготовления топливной смеси, Комбинированный ключ, Шестигранные ключи (2 шт.: 3 мм, 4 мм), Зубчатый упор с шурупами, Инструкция по эксплуатации

Объем двигателя (см³)	38
Мощность (кВт/лс)	2,0/2,7
Длина шины (см)	40,5
Ширина паза (мм)	1,5
Шаг цепи (дюйм)	0,325
Количество звеньев цепи	64
Прайс-лист	



Быстрый доступ к щеткам



Эргономичная передняя рукоятка



Бронированный ротор



Пильная шина из износостойкой стали с дополнительным воздушным охлаждением



Быстрый доступ к щеткам



Быстрая регулировка натяжения цепи. Регулировочный ключ в корпусе

БЕЗ МАСЛА

чистое место хранения и перевозки



2200 Вт

7,05 кг
масса изделия

Мощность (Вт)	2200
Шаг цепи (дюйм)	3/8
Длина шины (дюйм/см)	16/40,5
Количество звеньев цепи	59
Масса изделия (кг)	7,05
Гарантийный срок (мес)	14

Бронированный ротор

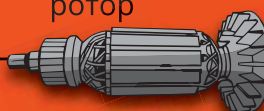

Комплектация

- Пила
- Шина цепной пилы
- Цепь
- Защитный кожух пильной шины
- Графитовые щетки
- Регулировочный ключ

ПИЛЫ ЭЛЕКТРИЧЕСКИЕ ЦЕПНЫЕ

CC9922Z

Sturm!

- 1.Шина цепной пилы - 1 шт.
- 2.Цепь - 1 шт.
- 3.Защитный кожух пильной шины - 1 шт.
- 4.Графитовые щетки - 1 комплект.
- 5.Бутылка для масла - 1 шт.
- 6.Гаечный ключ - 1 шт.



Максимальная мощность (Вт)	2 200
Длина шины (см)	40,5
Количество звеньев цепи	59
Шаг цепи (Дюйм)	3/8"
Ширина паза (мм)	1,3
Длина кабеля питания (м)	3
Напряжение питания (В)	220
Объем масляного бака (л)	0,15
Скорость движения цепи (м/сек)	6
Прайс-лист	

CC2616SL

Sturm!

- 1.Шина цепной пилы - 1 шт.
- 2.Цепь - 1 шт.
- 3.Защитный кожух пильной шины - 1 шт.



- ERGO Эргономичная передняя рукоятка
- Плавный пуск
- Быстрый доступ к щеткам

Максимальная мощность (Вт)	2 600
Длина шины (см)	40,5
Количество звеньев цепи	56
Шаг цепи (Дюйм)	3/8"
Ширина паза (мм)	1,3
Длина кабеля питания (м)	0,3
Напряжение питания (В)	220
Объем масляного бака (л)	0,18
Скорость движения цепи (м/сек)	12
Прайс-лист	

CC2416PSL

Sturm!

- 1.Шина цепной пилы - 1 шт.
- 2.Цепь - 1 шт.
- 3.Защитный кожух пильной шины - 1 шт.
- 4.Графитовые щетки - 1 комплект.



- ERGO Эргономичная передняя рукоятка
- Плавный пуск
- Быстрый доступ к щеткам

Максимальная мощность (Вт)	2 400
Длина шины (см)	40,5
Количество звеньев цепи	57
Шаг цепи (Дюйм)	3/8"
Ширина паза (мм)	1,3
Длина кабеля питания (м)	0,3
Напряжение питания (В)	220
Объем масляного бака (л)	0,32
Скорость движения цепи (м/сек)	13
Прайс-лист	

CC2016P

Sturm!

- 1.Шина цепной пилы - 1 шт.
- 2.Цепь - 1 шт.
- 3.Защитный кожух пильной шины - 1 шт.



- Автоматическая смазка цепи

Максимальная мощность (Вт)	2 000
Длина шины (см)	40,5
Количество звеньев цепи	56
Шаг цепи (Дюйм)	3/8"
Ширина паза (мм)	1,3
Длина кабеля питания (м)	0,3
Напряжение питания (В)	220
Объем масляного бака (л)	0,15
Скорость движения цепи (м/сек)	13
Прайс-лист	

CC1714P

Sturm!

- 1.Шина цепной пилы - 1 шт.
- 2.Цепь - 1 шт.
- 3.Защитный кожух пильной шины - 1 шт.



- Автоматическая смазка цепи

Максимальная мощность (Вт)	1 700
Длина шины (см)	35,5
Количество звеньев цепи	52
Шаг цепи (Дюйм)	3/8"
Ширина паза (мм)	1,3
Длина кабеля питания (м)	0,300
Напряжение питания (В)	220
Объем масляного бака (л)	0,3
Скорость движения цепи (м/сек)	12,5
Прайс-лист	

CC9922

Sturm!

- 1.Шина цепной пилы - 1 шт.
- 2.Цепь - 1 шт.
- 3.Защитный кожух пильной шины - 1 шт.
- 4.Графитовые щетки - 1 комплект.
- 5.Ключ - 1 шт.



- Быстрый доступ к щеткам

Максимальная мощность (Вт)	2 200
Длина шины (см)	40,5
Количество звеньев цепи	59
Шаг цепи (Дюйм)	3/8"
Ширина паза (мм)	1,3
Длина кабеля питания (м)	1
Напряжение питания (В)	220
Скорость движения цепи (м/сек)	6
Прайс-лист	

CC9916

Sturm!

- 1.Цепь - 1шт
- 2.Шина - 1шт
- 3.Ключ - 1шт
- 4.Защитный кожух - 1шт
- 5.Дополнительный комплект щеток



Максимальная мощность (Вт)	1 600
Длина шины (см)	30,5
Количество звеньев цепи	45
Шаг цепи (Дюйм)	3/8"
Ширина паза (мм)	1,3
Длина кабеля питания (м)	0,3
Напряжение питания (В)	220
Скорость движения цепи (м/сек)	6
Прайс-лист	

ПЦС-9926

СОЮЗ

- 1.Шина цепной пилы - 1 шт.
- 2.Цепь - 1 шт.
- 3.Защитный кожух пильной шины - 1 шт.
- 4.Графитовые щетки - 1 комплект.
- 5.Бутылка для масла - 1 шт.
- 6.Гаечный ключ - 1 шт.



- Быстрый доступ к щеткам

Максимальная мощность (Вт)	2 600
Длина шины (см)	40
Количество звеньев цепи	59
Шаг цепи (Дюйм)	3/8"
Ширина паза (мм)	1,3
Длина кабеля питания (м)	0,3
Напряжение питания (В)	220
Объем масляного бака (л)	0,12
Скорость движения цепи (м/сек)	8,500
Прайс-лист	

ПИЛЫ АККУМУЛЯТОРНЫЕ ЦЕПНЫЕ

CSC3616BL



NEW



1Battery System
единая аккумуляторная система

- Бесщеточный
- Автоматическая подача масла цепи

- Отвертка с торцевым ключом 1шт
- Пильная цепь 1шт
- Пильная шина
- Пластиковый защитный кожух шины 1шт
- Воронка 1шт

Напряжение аккумулятора (В)	36
Длина шины (см)	40,0
Скорость движения цепи (м/сек)	20
Количество звеньев цепи	50
Толщина звена (мм)	1,3
Шаг пильной цепи, (дюйм)	3/8
Прайс-лист	

- Li-ion
- Индикатор заряда аккумулятора
- Плавный пуск

CSC3614BL



NEW



1Battery System
единая аккумуляторная система

- Бесщеточный
- Автоматическая подача масла цепи

- Отвертка с торцевым ключом 1шт
- Пильная цепь 1шт
- Пильная шина
- Пластиковый защитный кожух шины 1шт
- Воронка 1шт

Напряжение аккумулятора (В)	36
Длина шины (см)	35,5
Скорость движения цепи (м/сек)	20
Количество звеньев цепи	52
Толщина звена (мм)	1,1
Шаг пильной цепи, (дюйм)	3/8
Прайс-лист	

- Li-ion
- Индикатор заряда аккумулятора
- Плавный пуск

CSC1808BL



NEW



1Battery System
единая аккумуляторная система

- Бесщеточный
- Li-ion

- Пильная цепь - 1 шт
- Шина - 1 шт

Напряжение аккумулятора (В)	18
Длина шины (см)	20,0
Скорость движения цепи (м/сек)	8
Количество звеньев цепи	48
Толщина звена (мм)	1,3
Шаг пильной цепи, (дюйм)	0,5
Прайс-лист	

- Бесщеточный
- Li-ion

CSC1804



- Compact
- Компактный размер

- Пила цепная, пильная шина, пластиковый защитный кожух шины, пильная цепь, аккумуляторная батарея (2 шт), бутылка для масла, зарядное устройство, инструкция по эксплуатации, инструкция по безопасности.

Напряжение аккумулятора (В)	16
Длина шины (см)	15,2
Количество звеньев цепи	37
Шаг пильной цепи, (дюйм)	1/4
Прайс-лист	

- Индикатор заряда аккумулятора
- Li-ion

ЦЕПИ ПИЛЬНЫЕ



Артикул	Шаг пильной цепи, (дюйм)	Ширина паза (мм)	Количество звеньев цепи	Форма зуба	Прайс-лист
SC32515CST-64	0,325	1,5	64	квадратный (чизель)	
SC32515CST-66	0,325	1,5	66	квадратный (чизель)	
SC32515CST-72	0,325	1,5	72	квадратный (чизель)	
SC32515CST-76	0,325	1,5	76	квадратный (чизель)	
SC32513CST-64	0,325	1,3	64	квадратный (чизель)	
SC32513CST-66	0,325	1,3	66	квадратный (чизель)	
SC32513CST-72	0,325	1,3	72	квадратный (чизель)	
SC38013CRT-45	3/8	1,3	45	круглый (чиппер)	
SC38013CRT-48	0,375	1,3	48	круглый (чиппер)	
SC38013CRT-50	3/8	1,3	50	круглый (чиппер)	
SC38013CRT-52	3/8	1,3	52	круглый (чиппер)	
SC38013CRT-53	3/8	1,3	53	круглый (чиппер)	
SC38013CRT-56	3/8	1,3	56	круглый (чиппер)	
SC38013CRT-57	3/8	1,3	57	круглый (чиппер)	
SC38013CRT-59	3/8	1,3	59	круглый (чиппер)	
SC38013CRT-OL-45	3/8	1,3	45	круглый (чиппер)	
SC38013CRT-OL-59	3/8	1,3	59	круглый (чиппер)	
SC38013CST-45	3/8	1,3	45	квадратный (чизель)	
SC38013CST-50	3/8	1,3	50	квадратный (чизель)	
SC38013CST-52	3/8	1,3	52	квадратный (чизель)	
SC38013CST-56	3/8	1,3	56	квадратный (чизель)	
SC38013CST-57	3/8	1,3	57	квадратный (чизель)	
SC38013CST-59	3/8	1,3	59	квадратный (чизель)	
SC32513CRT-64	0,325	1,3	64	круглый (чиппер)	
SC32513CRT-66	0,325	1,3	66	круглый (чиппер)	
SC32513CRT-72	0,325	1,3	72	круглый (чиппер)	
SC32515CRT-64	0,325	1,5	64	круглый (чиппер)	
SC32515CRT-66	0,325	1,5	66	круглый (чиппер)	
SC32515CRT-72	0,325	1,5	72	круглый (чиппер)	
SC32515CRT-76	0,325	1,5	76	круглый (чиппер)	
SC5013CRT-48	0,5	1,3	48	круглый (чиппер)	
SC061114CRT-37	1/4	1,1	37		

Цепи в бухтах

Артикул	Шаг пильной цепи, (дюйм)	Ширина паза (мм)	Количество звеньев цепи	Форма зуба	Прайс-лист
SC32515CST	0,325	1,5	1848	квадратный (чизель)	
SC32513CST	0,325	1,3	1848	квадратный (чизель)	
SC38013CRT	3/8	1,3	1640	круглый (чиппер)	
SC32513CRT	0,325	1,3	1848	круглый (чиппер)	
SC32515CRT	0,325	1,5	1848	круглый (чиппер)	
SC38013CRT-OL	3/8	1,3	1635	круглый (чиппер)	
SC38013CST	3/8	1,3	1640	квадратный (чизель)	

ПИЛЬНЫЕ ШИНЫ

SB1250380PO-OL



Вид упаковки	Картонный подвес
Габариты в упаковке (ДхШхВ, см)	34,5x6x0,4
Длина шины (см)	30.000
Шаг пильной цепи, (дюйм)	3/8
Ширина паза (мм)	1,3
Прайс-лист	

SB061114



Вид упаковки	Картонный подвес
Габариты в упаковке (ДхШхВ, см)	21x75x0,5
Длина шины (см)	15
Ширина паза (мм)	1,1
Шаг пильной цепи, (дюйм)	1/4
Количество зубьев (шт)	37
Прайс-лист	

SB1450380PO



Вид упаковки	Картонный подвес
Габариты в упаковке (ДхШхВ, см)	46x7,5x0,5
Длина шины (см)	35.000
Шаг пильной цепи, (дюйм)	3/8
Ширина паза (мм)	1,3
Прайс-лист	

SB085050



Вид упаковки	Картонный подвес
Габариты в упаковке (ДхШхВ, см)	28x6x0,5
Длина шины (см)	20
Ширина паза (мм)	1,3
Шаг пильной цепи, (дюйм)	0,5
Количество зубьев (шт)	48
Прайс-лист	

SB1650380PO



Вид упаковки	Картонный подвес
Габариты в упаковке (ДхШхВ, см)	50x7,5x0,5
Длина шины (см)	40.000
Шаг пильной цепи, (дюйм)	3/8
Ширина паза (мм)	1,3
Прайс-лист	

SB1443380PO



Вид упаковки	Картонный подвес
Габариты в упаковке (ДхШхВ, см)	47x7,5x0,5
Длина шины (см)	35
Ширина паза (мм)	1,1
Шаг пильной цепи, (дюйм)	3/8
Количество зубьев (шт)	52
Прайс-лист	

SB1650380PO-OL



Вид упаковки	Картонный подвес
Габариты в упаковке (ДхШхВ, см)	48x6,5x0,5
Длина шины (см)	40.000
Шаг пильной цепи, (дюйм)	3/8
Ширина паза (мм)	1,3
Прайс-лист	

SB1450380St

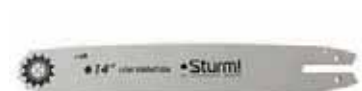

Вид упаковки	Картонный подвес
Габариты в упаковке (ДхШхВ, см)	46x7,5x0,5
Длина шины (см)	35
Ширина паза (мм)	1,3
Шаг пильной цепи, (дюйм)	3/8
Количество зубьев (шт)	50
Прайс-лист	

SB1658325POH



Вид упаковки	Картонный подвес
Габариты в упаковке (ДхШхВ, см)	52x9x0,2
Длина шины (см)	40.000
Шаг пильной цепи, (дюйм)	0,325
Ширина паза (мм)	1,5
Прайс-лист	

SB1650325H



Вид упаковки	Картонный подвес
Габариты в упаковке (ДхШхВ, см)	50x9x0,8
Длина шины (см)	45
Ширина паза (мм)	1,3
Шаг пильной цепи, (дюйм)	0,325
Количество зубьев (шт)	64
Прайс-лист	

SB1858325POH



Вид упаковки	Картонный подвес
Габариты в упаковке (ДхШхВ, см)	56x8x3
Длина шины (см)	45.000
Шаг пильной цепи, (дюйм)	0,325
Ширина паза (мм)	1,5
Прайс-лист	

SB1650380St



Вид упаковки	Картонный подвес
Габариты в упаковке (ДхШхВ, см)	45,5x7,5x0,5
Длина шины (см)	40
Ширина паза (мм)	1,3
Шаг пильной цепи, (дюйм)	3/8
Количество зубьев (шт)	55
Прайс-лист	

ПШС-1450380POH



Вид упаковки	Картонный подвес
Габариты в упаковке (ДхШхВ, см)	40x6x0,5
Длина шины (см)	35.500
Шаг пильной цепи, (дюйм)	3/8
Ширина паза (мм)	1,3
Прайс-лист	

ПШС-1650380POH



Вид упаковки	Картонный подвес
Габариты в упаковке (ДхШхВ, см)	45,5x6x0,5
Длина шины (см)	40,500
Шаг пильной цепи, (дюйм)	3/8
Ширина паза (мм)	1,3
Прайс-лист	

ПИЛЬНЫЕ ШИНЫ

ПШС-1658325РОН 



Вид упаковки	Картонный подвес
Габариты в упаковке (ДхШхВ, см)	52x8x0,5
Длина шины (см)	40.000
Шаг пильной цепи, (дюйм)	0,325
Ширина паза (мм)	1,5
Прайс-лист	

ПШС-1850380РОН 



Вид упаковки	Картонный подвес
Габариты в упаковке (ДхШхВ, см)	52x6x0,5
Длина шины (см)	45.500
Шаг пильной цепи, (дюйм)	3/8
Ширина паза (мм)	1,3
Прайс-лист	

ПШС-1858325РОН 



Вид упаковки	Картонный подвес
Габариты в упаковке (ДхШхВ, см)	57x7,5x5
Длина шины (см)	45.000
Шаг пильной цепи, (дюйм)	0,325
Ширина паза (мм)	1,5
Прайс-лист	

ПШС-2058325РОН 

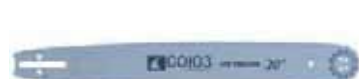

Вид упаковки	Картонный подвес
Габариты в упаковке (ДхШхВ, см)	60x8,5x0,3
Длина шины (см)	50.000
Шаг пильной цепи, (дюйм)	0,325
Ширина паза (мм)	1,5
Прайс-лист	

НАПИЛЬНИКИ ДЛЯ ЗАТОЧКИ ПИЛЬНОЙ ЦЕПИ 



Артикул	Техническое описание	Мин. кол-во/ мастер упак.	Прайс-лист
GC99-F4.0	Напильник для заточки пильной цепи, 4,0 мм	☞ 20/200	
GC99-F4.8	Напильник для заточки пильной цепи, 4,8 мм	☞ 20/200	

СВЕЧИ ЗАЖИГАНИЯ 



Артикул	Техническое описание	Мин. кол-во/ мастер упак.	Прайс-лист
SP-L7RTC	Свеча зажигания для бензопил, М14*1,25, резистор, шестигранник 1	☞ 1/10	
SP-L7T	Свеча зажигания для бензотриммера, М14*1,25, шестигранник 19	☞ 1/10	
SPL-A7T	Свеча зажигания для 4-тактного двигателя, М10*1, шестигранник 16	☞ 1/10	
SPL-F7TC	Свеча зажигания для 4-тактного двигателя, М14*1,25, шестигранник 21	☞ 1/10	

СВЕЧИ ЗАЖИГАНИЯ 



Стабильное искрообразование
Эффективное сгорание топлива
Высокая устойчивость к коррозии

Артикул	Техническое описание	Мин. кол-во/ мастер упак.	Прайс-лист
HKSP-L7RTC	Свеча зажигания для бензопил, М14*1,25, резистор, шестигранник 19	☞ 10/200	
HKSP-L7T	Свеча зажигания для бензотриммера, М14*1,25, шестигранник 19	☞ 10/200	
HKSP-L-A7T	Свеча зажигания для 4-тактного двигателя, М10*1, шестигранник 16	☞ 10/200	
HKSP-L-F7TC	Свеча зажигания для 4-тактного двигателя, М14*1,25, шестигранник 21	☞ 10/200	

МАСЛА

Sturm!
мас. ремонт. инструменты

Применение новейших технологий и специальный пакет малоазольных присадок защищают ваш двигатель от перегрева, окисления и коррозии



G-ENERGY
ENGINE OIL

Артикул	Наименование	Прайс-лист
OC0101	Масло для пильных цепей G-Energy , 0.946 л	
OM0201B	G-Energy масло 2-х такт. КРАСНОЕ, минеральное , 0.946 л	
OM0401B	G-Energy масло 4 ТАКТ. минеральное, 0.946 л	

СОЮЗ
инструменты

СОЮЗ OPTIMAL - бытовая линейка масел



Артикул	Наименование	Прайс-лист
МС2-0102Б	Масло 2 ТАКТ. минеральное , 0.946 л	
МС2-0104Б	Масло 4 ТАКТ. минеральное , 0.946 л	
МСС-0102Б-Д	МСС-0102Б-Д Масло 2 ТАКТ. минеральное , в дозаторной канистре, 0.946л	
СЦ2-0101А	Масло для пильных цепей , 0.946 л	
МПСС-0102Б	Масло 2 ТАКТ. п/синт., API TC, 0.946 л	
МПСС-0104Б-1	Масло 4 ТАКТ. полусинтетическое, SAE 5W-30, 0.946 л	
МПСС-0104Б-2	Масло 4 ТАКТ. полусинтетическое, SAE 10W-40, 0.946 л	
СКС-0101А-2	Масло компрессорное AIR COMPRESSOR LUBRICANT, VG100, 0.946 л	
СТС-0101А-2	Масло трансмиссионное всесезонное ТАД-17 ТМ-5-18, 0.946 л	

СОЮЗ
инструменты

Высококачественные присадки, которые обеспечивают эффективную смазку узлов, препятствуя их перегреву и преждевременному износу.



GAZPROMNEFT
ENGINE OIL

Артикул	Наименование	Прайс-лист
МСС-0102Б	Масло 2 ТАКТ. минеральное, 0.946 л, КРАСНОЕ	
МСС-0104Б	Масло 4 ТАКТ. минеральное, 0.946 л	
СЦС-0101А	Масло для пильных цепей, 0.946 л	

СОЮЗ
инструменты



МСС-0202Б



СБС-0201А



СТС-0101А

МСС-0202Б	Масло СОЮЗ 2 ТАКТ. минеральное UNIVERSAL MOTO 2T, 100мл, КРАСНОЕ, API TB
МСС-0204Б	МСС-0204Б Масло СОЮЗ 4 ТАКТ. минеральное UNIVERSAL MOTO 4T, SAE 15W-40, 0.6л
СКС-0101А	Масло компрессорное AIR COMPRESSOR LUBRICANT, VG100, 1л
СТС-0101А	Масло трансмиссионное LUXE SAE 80W-85 GL-4 ТМ-4-12, 1л
СБС-0101А	Смазка для буров СОЮЗ Special drill grease, 100г
СБС-0201А	Смазка для редукторных передач СОЮЗ Special gear grease, 60г

ЗЕРНОДРОБИЛКИ

HM2501 



1/1 шт.  Зернодробилка, загрузочный бункер, терка-барабан, сменное сито (Ø ячейки 3мм, установлено), дополнительное сменное сито (3шт, Ø ячейки 2/4/5мм), инструкция по эксплуатации

Артикул	HM2501
Мощность (Вт)	2500
Производительность зерно (кг/час)	180
Производительность по початкам (кг/час)	85
Производительность корнеплоды (кг/час)	650

• Металлический бункер специальной конструкции, стойкий к случайным повреждениям, для эффективной загрузки зерна

 Сита 5,4,3,2 мм в комплекте

HM2500 



1/1 шт.  Зернодробилка, загрузочный бункер, сменное сито (Ø ячейки 3мм, установлено), дополнительное сменное сито (3шт, Ø ячейки 2/4/5мм), инструкция по эксплуатации

Артикул	HM2500
Мощность (Вт)	2500
Производительность зерно (кг/час)	180
Производительность по початкам (кг/час)	85
Производительность корнеплоды (кг/час)	нет

• Металлический бункер специальной конструкции, стойкий к случайным повреждениям, для эффективной загрузки зерна

 Сита 5,4,3,2 мм в комплекте  Терка для корнеплодов

АКСЕССУАРЫ ДЛЯ ЗЕРНОДРОБИЛОК

НОЖ МОЛОТКОВЫЙ В СБОРЕ 



Артикул	Техническое описание	Прайс-лист
HM2500-990	для зернодробилки HM2500	

СЕТКА-ИЗМЕЛЬЧИТЕЛЬ 



Артикул	Техническое описание	Прайс-лист
HM2500-992-3	3 мм, для HM2500	
HM2500-992-4	4 мм, для HM2500	
HM2500-992-5	5 мм, для HM2500	

ДРОВОКОЛЫ



WSE15374   Дровокол в сборе



NEW

Тип двигателя	Электрический
Мощность, Вт	1500
Усилие раскалывания, тонн	4
Максимальная длина бревна, мм	370
Максимальный диаметр бревна, мм	250
Вес, кг	40,5



 Усилие раскалывания 4 тонны  Максимальный диаметр бревна 250 мм  Максимальная длина бревна 370 мм

WSE22525   Дровокол в сборе



NEW

Тип двигателя	Электрический
Мощность, Вт	2200
Усилие раскалывания, тонн	5
Максимальная длина бревна, мм	520
Максимальный диаметр бревна, мм	250
Вес, кг	45

 Усилие раскалывания 5 тонны  Максимальный диаметр бревна 250 мм  Максимальная длина бревна 520 мм

WSE22525S   Дровокол в сборе



NEW

Тип двигателя	Электрический
Мощность, Вт	2200
Усилие раскалывания, тонн	5
Максимальная длина бревна, мм	520
Максимальный диаметр бревна, мм	250
Вес, кг	50

 Усилие раскалывания 5 тонны  Максимальный диаметр бревна 250 мм  Максимальная длина бревна 520 мм

КОЛУН СТАЛЬНОЙ 



NEW

Артикул	CW4
Материал	Сталь
Габариты в упаковке, мм	150x150x150
Вес, кг	2,35

 Выполнен из высокопрочной стали  Колка полена на 4 части

МОТОБЛОКИ

GK937G8 **Sturm!**
НАС РЕКОМЕНДУЮТ ДРУЗЬЯ

СДЕЛАНО В РОССИИ



1/1 шт.  Мотоблок, колеса, полуоси, комплект фрез, сошник, раскладной кенгурятник, инструкция по эксплуатации.

Мощность двигателя (кВт/л.с.)	5,1/7
Ширина/глубина обработки (мм)	600-850/≥150
Кол-во скоростей	3 передачи переднего хода / 1 передача заднего хода
Фрезы	диаметр 350 мм (24 шт)
Колеса (размеры)	19"7-8
Прайс-лист	

NEW

Ci Чугунный редуктор

КОЛЕСА **ФРЕЗЫ** **ВАЛ ОТБОРА МОЩНОСТИ**

GK927G8 **Sturm!**
НАС РЕКОМЕНДУЮТ ДРУЗЬЯ

СДЕЛАНО В РОССИИ



1/1 шт.  Мотоблок, колеса, полуоси, комплект фрез, сошник, бампер передний, инструкция по эксплуатации.

Мощность двигателя (кВт/л.с.)	5,1/7
Ширина/глубина обработки (мм)	600-850/≥150
Кол-во скоростей	3 передачи переднего хода / 1 передача заднего хода
Фрезы	диаметр 350 мм (24 шт)
Колеса (размеры)	4,00-10
Прайс-лист	

NEW

Ci Чугунный редуктор

КОЛЕСА **ФРЕЗЫ** **ВАЛ ОТБОРА МОЩНОСТИ**

GK847CI19 **Sturm!**
НАС РЕКОМЕНДУЮТ ДРУЗЬЯ

СДЕЛАНО В РОССИИ



1/1 шт.  Мотоблок, колеса, полуоси, комплект фрез, сошник, кронштейн передней навески, кенгурятник, инструкция по эксплуатации.

Мощность двигателя (кВт/л.с.)	5,1/7
Ширина/глубина обработки (мм)	600-850/≥150
Кол-во скоростей	3 передачи переднего хода / 1 передача заднего хода
Фрезы	диаметр 350 мм (24 шт)
Редуктор	Чугун
Колеса (размеры)	19"7-8
Прайс-лист	

NEW

Ci Чугунный редуктор

КОЛЕСА **ФРЕЗЫ**

GK837CI10 **Sturm!**
НАС РЕКОМЕНДУЮТ ДРУЗЬЯ

СДЕЛАНО В РОССИИ



1/1 шт.  Мотоблок, колеса, полуоси, комплект фрез, сошник, кронштейн передней навески, кенгурятник, инструкция по эксплуатации.

Мощность двигателя (кВт/л.с.)	5,1/7
Ширина/глубина обработки (мм)	600-850/≥150
Кол-во скоростей	3 передачи переднего хода / 1 передача заднего хода
Фрезы	диаметр 350 мм (24 шт)
Редуктор	Чугун
Колеса (размеры)	4,00-10
Прайс-лист	

NEW

Ci Чугунный редуктор

КОЛЕСА **ФРЕЗЫ**

GK827CI10-LG **Sturm!**
НАС РЕКОМЕНДУЮТ ДРУЗЬЯ

СДЕЛАНО В РОССИИ



1/1 шт.  Мотоблок, колеса, полуоси, комплект фрез, сошник, кронштейн передней навески, инструкция по эксплуатации.

Мощность двигателя (кВт/л.с.)	5,1/7
Ширина/глубина обработки (мм)	600-850/≥150
Кол-во скоростей	2 вперед, 1 назад, 1 передача понижена до 2,2км/ч.
Фрезы	диаметр 350 мм (24 шт)
Редуктор	Чугун
Колеса (размеры)	4,00-10
Прайс-лист	

NEW

Ci Чугунный редуктор

КОЛЕСА **ФРЕЗЫ** **2 КМ/Ч**
ПОНИЖЕННАЯ ПЕРЕДАЧА

GK827CI8 **Sturm!**
НАС РЕКОМЕНДУЮТ ДРУЗЬЯ

СДЕЛАНО В РОССИИ



1/1 шт.  Мотоблок, колеса, полуоси, комплект фрез, сошник, кронштейн передней навески, инструкция по эксплуатации.

Мощность двигателя (кВт/л.с.)	5,1/7
Ширина/глубина обработки (мм)	600-850/≥150
Кол-во скоростей	2 передачи переднего хода / 1 передача заднего хода
Фрезы	диаметр 350 мм (24 шт)
Редуктор	Чугун
Колеса (размеры)	4,00-8
Прайс-лист	

NEW

Ci Чугунный редуктор

КОЛЕСА **ФРЕЗЫ**

GK827A8 **Sturm!**
НАС РЕКОМЕНДУЮТ ДРУЗЬЯ

СДЕЛАНО В РОССИИ



 Мотоблок, колеса, полуоси, комплект фрез, сошник, инструкция по эксплуатации.

Мощность двигателя (кВт/л.с.)	5,1/7
Ширина/глубина обработки (мм)	600-850/≥150
Кол-во скоростей	2 вперед / 1 назад
Фрезы	диаметр 350 мм (18 шт)
Редуктор	Алюминий
Колеса (размеры)	4,00-8
Прайс-лист	

AL Алюминиевый редуктор

КОЛЕСА **ФРЕЗЫ**

GK72S10 **Sturm!**
НАС РЕКОМЕНДУЮТ ДРУЗЬЯ

СДЕЛАНО В РОССИИ



 Мотоблок, колеса, полуоси, комплект фрез, сошник, передний кронштейн для навесного оборудования, инструкция по эксплуатации.

Мощность двигателя (кВт/л.с.)	5,1/7
Ширина/глубина обработки (мм)	600-850/≥150
Кол-во скоростей	2 вперед / 1 назад
Фрезы	диаметр 350 мм (18 шт)
Редуктор	Чугун
Колеса (размеры)	4,00-10
Прайс-лист	

NEW

Ci Чугунный редуктор

КОЛЕСА **ФРЕЗЫ**

GK72CI10 **Sturm!**
НАС РЕКОМЕНДУЮТ ДРУЗЬЯ

СДЕЛАНО В РОССИИ



 Мотоблок, колеса, полуоси, комплект фрез, сошник, передний кронштейн для навесного оборудования, инструкция по эксплуатации.

Мощность двигателя (кВт/л.с.)	5,1/7
Ширина/глубина обработки (мм)	600-850/≥150
Кол-во скоростей	2 вперед / 1 назад
Фрезы	диаметр 350 мм (18 шт)
Редуктор	Чугун
Колеса (размеры)	4,00-10
Прайс-лист	

NEW

Ci Чугунный редуктор

КОЛЕСА **ФРЕЗЫ**

GK72A8 **Sturm!**
НАС РЕКОМЕНДУЮТ ДРУЗЬЯ

СДЕЛАНО В РОССИИ



 Мотоблок, колеса, полуоси, комплект фрез, сошник, инструкция по эксплуатации.

Мощность двигателя (кВт/л.с.)	5,1/7
Ширина/глубина обработки (мм)	600-850/≥150
Кол-во скоростей	2 вперед / 1 назад
Фрезы	диаметр 350 мм (18 шт)
Редуктор	Алюминий
Колеса (размеры)	4,00-8
Прайс-лист	

NEW

AL Алюминиевый редуктор

КОЛЕСА **ФРЕЗЫ**

МОТОБЛОКИ

GK827CI10



- Ci** Чугунный ре,
- T** Пониженная передача



Мощность двигателя (кВт/л.с.)	5.1/7
Ширина/глубина обработки (мм)	600-850/≥150
Кол-во скоростей	2 вперед / 1 назад
Фрезы	диаметр 350 мм (24 шт)
Редуктор	Чугун
Колеса (размеры)	4.00-10
Рукоятки	Трубчатый руль с регулировкой в вертикальной плоскости
Прайс-лист	

Мотоблок, колеса, полуоси, комплект фрез, сошник, кронштейн передней навески, инструкция по эксплуатации

GK8357A



- AL** Алюминиевый редуктор
- T** Пониженная передача



Мощность двигателя (кВт/л.с.)	6,6/9
Ширина/глубина обработки (мм)	950/≥100
Кол-во скоростей	2 вперед / 1 назад
Фрезы	24 шт (3 группы по 4 фрезы, с каждой стороны)
Редуктор	Алюминий
Колеса (размеры)	4.00-8
Рукоятки	Регулируемые вверх-вниз/ влево-вправо
Прайс-лист	

Мотоблок, колеса, набор фрез, сцепка, сошник, передний коннектор, передняя стойка, крылья, набор крепежа, набор инструментов, инструкция.

GK9313G12



- Ci** Чугунный редуктор
- F** Сухой воздушный фильтр
- B** Топливный бак 6л
- T** 3-х ручейковый шкив



Мощность двигателя (кВт/л.с.)	5.1/7
Ширина/глубина обработки (мм)	850/350
Кол-во скоростей	6 вперед/ 2 назад
Фрезы	3 группы (2+1) фрез по 4 ножа с каждой стороны
Редуктор	чугун
Колеса (размеры)	XTREME 19"7-8D
Объем топливного бака (л)	6
Прайс-лист	

двигатель с бензобаком 6 л, объем двигателя 212 куб. см, ручной запуск двигателя, корпус редуктора чугун, регулировка руля в 2-х плоскостях, кожан ремня формованный, формованные крылья, 3 группы (2+1) фрез по 4 ножа с каждой стороны, скорости: 4 вперед, 2 назад, комплект пневматических колес XTREME, 3-х ручейковый шкив, кенгурятник, кронштейн передний.

GK9213G12



- Ci** Чугунный редуктор
- F** Сухой воздушный фильтр
- B** Топливный бак 6л
- T** 3-х ручейковый шкив



Объем двигателя (см³)	212
Ширина/глубина обработки (мм)	850/350
Кол-во скоростей	4 вперед/ 2 назад
Фрезы	3 группы (2+1) фрез по 4 ножа с каждой стороны
Редуктор	чугун
Колеса (размеры)	пневматические колеса XTREME
Объем топливного бака (л)	6
Прайс-лист	

Двигатель с бензобаком 6 л, объем двигателя 212 куб.см, ручной запуск двигателя, корпус редуктора чугун, регулировка руля в 2-х плоскостях, кожан ремня формованный, формованные крылья, 3 группы (2+1) фрез по 4 ножа с каждой стороны, скорости: 4 вперед, 2 назад, комплект пневматических колес XTREME, 3-х ручейковый шкив, кенгурятник, кронштейн передний.

GK8357CI



- Ci** Чугунный редуктор
- F** Сухой воздушный фильтр
- B** Топливный бак 3,6л
- T** 3-х ручейковый шкив



Объем двигателя (см³)	212
Мощность двигателя (кВт/л.с.)	6,6/9
Ширина/глубина обработки (мм)	950/≥100
Кол-во скоростей	2 вперед/ 1 назад
Фрезы (мм)	350
Редуктор	чугун
Колеса (размеры)	4.00-10
Прайс-лист	

Мотоблок, колеса, набор фрез, сцепка, сошник, передний коннектор, передняя стойка, крылья, набор крепежа.

НАВЕСНОЕ ОБОРУДОВАНИЕ ДЛЯ МОТОБЛОКОВ

ГРУНТОЗАЦЕПЫ (2 ОБОДА)



Ступица шестигранник, 23 мм

Комплектность поставки - 2 штуки.

Грунтозацепы используются в качестве замены резиновых колес и обеспечивают сцепление с грунтом при работе мотоблока. Улучшают сцепление с грунтом.



Артикул	Внешний диаметр, (мм)	Ширина, (мм)	Прайс-лист
GKE-24-320	320	90	
GKE-24-340	340	90	
GKE-24-390	390	180	
GKE-24-405	405	200	
GKE-24-430-130	430	130	
GKE-24-430-160	430	160	
GKE-24-540	540	90	
GKE-24-600	600	130	

ГРУНТОЗАЦЕПЫ (3 ОБОДА)



Ступица шестигранник, 23 мм

Комплектность поставки - 2 штуки.

Грунтозацепы используются в качестве замены резиновых колес и обеспечивают сцепление с грунтом при работе мотоблока. Улучшают сцепление с грунтом.



Артикул	Внешний диаметр, (мм)	Ширина, (мм)	Прайс-лист
GKE-26-450	390	96	

ГРУНТОЗАЦЕПЫ (2 ОБОДА)



Ступица круглая, 30 мм

Комплектность поставки - 2 штуки.

Используется с мотоблоками: Ока, Нева, Каскад, Луч.

Грунтозацепы используются в качестве замены резиновых колес и обеспечивают сцепление с грунтом при работе мотоблока. Улучшают сцепление с грунтом.



Артикул	Внешний диаметр, (мм)	Ширина, (мм)	Прайс-лист
БМ1С-26-340-90	340	90	
БМ1С-26-380-200	380	200	
БМ1С-26-430-200	430	200	
БМ1С-26-500-130	500	130	
БМ1С-26-540-90	540	90	
БМ1С-26-600-130	600	130	

ГРУНТОЗАЦЕПЫ (3 ОБОДА)



Ступица круглая, 30 мм

Комплектность поставки - 2 штуки.

Используется с мотоблоками: Ока, Нева, Каскад, Луч.

Грунтозацепы используются в качестве замены резиновых колес и обеспечивают сцепление с грунтом при работе мотоблока. Улучшают сцепление с грунтом.



Артикул	Внешний диаметр, (мм)	Ширина, (мм)	Характеристики	Прайс-лист
БМ1С-26-430-160	430	160		
БМ1С-25-450-30	450	97		
БМ1С-25-460-30	460	190	Усиленный	
БМ1С-26-500-200	500	200		

УДЛИНИТЕЛЬ ПОЛУОСИ ДЛЯ ГРУНТОЗАЦЕПА



Удлинитель осей позволяет расширить колею мотоблока. Это нужно при некоторых сельскохозяйственных работах для повышения устойчивости агрегата.

Комплектность поставки - 2 штуки.



Артикул	Описание товара	Длина, (мм)	Прайс-лист
GKE-11	Ступица шестигранник, 23 мм	250	

УДЛИНИТЕЛЬ ПОЛУОСИ ДЛЯ ГРУНТОЗАЦЕПА



Удлинитель осей позволяет расширить колею мотоблока. Это нужно при некоторых сельскохозяйственных работах для повышения устойчивости агрегата.

Комплектность поставки - 2 штуки.



Артикул	Описание товара	Длина, (мм)	Прайс-лист
БМ1С-28-30-195	Ступица круглая, 30 мм	195	

НАВЕСНОЕ ОБОРУДОВАНИЕ ДЛЯ МОТОБЛОКОВ

ФРЕЗА КУЛЬТИВАТОРНАЯ



“Фреза культиваторная «гусиные лапки» применяется для обработки плотных и средних почв, целины. За счет особой формы фреза способна собирать сорняки, наматывая их на себя, к тому же она не слишком сильно измельчает почву, как обычные фрезы. Небольшие комья, которые остаются после работы, обеспечивают хороший воздухообмен.

Комплектность поставки - 2 штуки.



Артикул	Характеристики	Количество ножей	Прайс-лист
GKE-13	Ступица шестигранник, 23 мм	24	

СЦЕПКА НА НАВЕСНОЕ ОБОРУДОВАНИЕ



Артикул	Характеристики	Прайс-лист
GKE-23-70	Размер скобы - 70 мм	

СЦЕПКА НА НАВЕСНОЕ ОБОРУДОВАНИЕ



Артикул	Характеристики	Прайс-лист
GKE-15	Размер скобы - 70 мм	

СЦЕПКА НА НАВЕСНОЕ ОБОРУДОВАНИЕ



Артикул	Характеристики	Прайс-лист
GKE-23-90	Размер скобы 90 мм	

СЦЕПКА НА НАВЕСНОЕ ОБОРУДОВАНИЕ



Артикул	Характеристики	Прайс-лист
GKE-14	Размер скобы 90 мм	

КУЛЬТИВАТОР-ПЛОСКОРЕЗ



Артикул	Характеристики	Прайс-лист
GKE-03	Поставляется без сцепки	

КУЛЬТИВАТОР-ПЛОСКОРЕЗ



Артикул	Характеристики	Прайс-лист
GKE-02	Поставляется без сцепки	

КУЛЬТИВАТОР-ПЛОСКОРЕЗ



Артикул	Характеристики	Прайс-лист
GKE-04	Поставляется без сцепки	

НАВЕСНОЕ ОБОРУДОВАНИЕ ДЛЯ МОТОБЛОКОВ

ПЛУГ



Плуг нужен для вспашки плотной почвы, его основная задача перевернуть верхний слой земли. Это базовый инструмент подготовки почвы к дальнейшему посеву различных культур.



Поставляется без сцепки

Артикул	Характеристики	Прайс-лист
GKE-10-160	Длина лемеха - 215 мм Регулировка высоты 4 отверстия	
GKE-10-220	Длина лемеха - 310 мм Регулировка высоты 4 отверстия	

ПЛУГ



Плуг нужен для вспашки плотной почвы, его основная задача перевернуть верхний слой земли. Это базовый инструмент подготовки почвы к дальнейшему посеву различных культур.



Поставляется без сцепки

Артикул	Характеристики	Прайс-лист
GKE-21	Усиленный	
GKE-22	-	

ПЛУГ



Плуг нужен для вспашки плотной почвы, его основная задача перевернуть верхний слой земли. Это базовый инструмент подготовки почвы к дальнейшему посеву различных культур.



Поставляется без сцепки

Артикул	Вес изделия (кг)	Прайс-лист
GKE-31	4,9	

ПЛУГ



Плуг нужен для вспашки плотной почвы, его основная задача перевернуть верхний слой земли. Это базовый инструмент подготовки почвы к дальнейшему посеву различных культур.



Сцепка в комплекте

Артикул	Характеристики	Прайс-лист
GKE-32	Усиленный	

ОКУЧНИК



Окучники используются для нарезки борозды перед посадкой картофеля, для закапывания, а также для последующего окучивания.



Поставляется без сцепки

Артикул	Характеристики	Прайс-лист
GKE-06	Ширина лемехов - 130-300 мм	

ОКУЧНИК



Окучники используются для нарезки борозды перед посадкой картофеля, для закапывания, а также для последующего окучивания.



Поставляется без сцепки

Артикул	Характеристики	Прайс-лист
GKE-07	Диаметр диска - 375 мм	

ОКУЧНИК



Окучники используются для нарезки борозды перед посадкой картофеля, для закапывания, а также для последующего окучивания.



Поставляется без сцепки

Артикул	Характеристики	Прайс-лист
GKE-08	-	

ОКУЧНИК



Окучники используются для нарезки борозды перед посадкой картофеля, для закапывания, а также для последующего окучивания.



Поставляется без сцепки

Артикул	Характеристики	Прайс-лист
GKE-09	Ширина лемехов - 130-300 мм	

ОКУЧНИК



Окучники используются для нарезки борозды перед посадкой картофеля, для закапывания, а также для последующего окучивания.



Поставляется без сцепки

Артикул	Характеристики	Прайс-лист
GKE-27-420	Ширина захвата - 350 мм Толщина стойки - 10 мм Высота стойки - 420 мм	

ОКУЧНИК



Окучники используются для нарезки борозды перед посадкой картофеля, для закапывания, а также для последующего окучивания.



Поставляется без сцепки

Артикул	Характеристики	Прайс-лист
GKE-28-2-800	Ширина захвата - 420 мм Толщина стойки - 8 мм Ширина траверсы - 800 мм	

НАВЕСНОЕ ОБОРУДОВАНИЕ ДЛЯ МОТОБЛОКОВ

ОКУЧНИК



Окучники используются для нарезки борозды перед посадкой картофеля, для закапывания, а также для последующего окучивания.



Поставляется без сцепки

Артикул	Характеристики	Прайс-лист
GKE-29	Окучник регулируемый Ширина захвата - 300 мм	

КАРТОФЕЛЕВЫКАПЫВАТЕЛЬ



Картофелевыкапыватель бережно просеивает почву, не повреждая корнеплоды. Инструмент отличается износостойкостью и долговечностью, выполнен из высокопрочной стали.



Поставляется без сцепки

Артикул	Характеристики	Прайс-лист
GKE-01	-	

КАРТОФЕЛЕВЫКАПЫВАТЕЛЬ



Картофелевыкапыватель бережно просеивает почву, не повреждая корнеплоды. Инструмент отличается износостойкостью и долговечностью, выполнен из высокопрочной стали.



Поставляется без сцепки

Артикул	Характеристики	Прайс-лист
GKE-20	Усиленный	

КАРТОФЕЛЕВЫКАПЫВАТЕЛЬ



Картофелевыкапыватель бережно просеивает почву, не повреждая корнеплоды. Инструмент отличается износостойкостью и долговечностью, выполнен из высокопрочной стали.



Сцепка в комплекте

Артикул	Характеристики	Прайс-лист
GKE-30	Высота стойки - 41 см	

КАРТОФЕЛЕВЫКАПЫВАТЕЛЬ



Картофелевыкапыватель бережно просеивает почву, не повреждая корнеплоды. Инструмент отличается износостойкостью и долговечностью, выполнен из высокопрочной стали.



Поставляется без сцепки

Артикул	Характеристики	Прайс-лист
GKE-33	Высота стойки - 41 см	

ОГРАНИЧИТЕЛЬ ГЛУБИНЫ ВСПАШКИ



Сцепка в комплекте



Артикул	Характеристики	Длина (см)	Прайс-лист
GKE-05	8 отверстий для регулировки	58	

УТЯЖИТЕЛЬ ДЛЯ МОТОБЛОКА



Поставляется без сцепки



Артикул	Характеристики	Вес (кг)	Прайс-лист
GKE-12	Диаметр отверстия под вал - 35мм Диаметр отверстия под болты 10мм	16	

РОТОРНАЯ КОСИЛКА ДЛЯ МОТОБЛОКОВ



Косилка роторная навесная является одним из навесных орудий к мотоблокам с ременным приводом, предназначена для скашивания как обычной травы, так и грубостебельной травяной растительности, расположенной на малых участках, обочинах дорог, на склонах до 10°.



Артикул	Характеристики	Прайс-лист
GKE-2	Для мотоблоков с валом отбора мощности GK927G8/GK937G8	

РОТОРНАЯ КОСИЛКА ДЛЯ МОТОБЛОКОВ



Косилка роторная навесная является одним из навесных орудий к мотоблокам с ременным приводом, предназначена для скашивания как обычной травы, так и грубостебельной травяной растительности, расположенной на малых участках, обочинах дорог, на склонах до 10°.



Артикул	GKE-34
Ширина захвата (см)	80
Рабочая скорость косилки (км/ч)	2,0-4,0
Высота среза растительности (см)	7
Производительность кошения травы за час работы (Га/ч)	0,15
Частота вращения режущего диска (об/мин)	1800-2400
Прайс-лист	

НАВЕСНОЕ ОБОРУДОВАНИЕ ДЛЯ МОТОБЛОКОВ

СНЕГОТВАЛ ДЛЯ МОТОБЛОКОВ



Размер 1000x400 мм, обрезиненный нож.



Усиленный

Артикул	Толщина ковша (мм)	Вес (кг)	Прайс-лист
GKE-01S	2	17	

СНЕГОТВАЛ ДЛЯ МОТОБЛОКОВ



Размер 1000x400 мм, обрезиненный нож.



Артикул	Толщина ковша (мм)	Вес (кг)	Прайс-лист
GKE-1	1,5	15	

КУЛЬТИВАТОРЫ БЕНЗИНОВЫЕ

GK8390M



ФРЕЗЫ



Эргономичная рукоятка Колеса

■ Культиватор, свечной ключ, шестигранный ключ, отвертка с двумя головками, кабельные стяжки (6 шт), болт (6 шт), гайка (6 шт), круглый штифт (4 шт), штифт лезвия (4 шт), сборка переднего колеса, рубящая шпора, ручка в сборе, лезвие в сборе (2 шт), кронштейн режущей шпору, боковая защита (2 шт)

Объем двигателя (см ³)	212
Мощность двигателя (Вт/л.с.)	6600/9
Ширина/глубина обработки (мм)	550-850 / 330
Обороты на холостом ходу (об/мин)	3 600
Кол-во скоростей	1/1
Фрезы	6
Топливный бак (л)	3,6
Прайс-лист	

GK83021



ФРЕЗЫ



Бензин АИ92

Эргономичная рукоятка

■ Культиватор, рукоятки, колеса, сошник, емкость для приготовления топливной смеси, фиксатор рукоятки (6 шт), держатель троса (2 шт), стяжка (2 шт), шестигранный ключ (2 шт), гаечный ключ (2 шт), свечной ключ, отвертка, комплект крепежа переднего колеса, рубящая шпора, ручка в сборе, лезвие в сборе (2 шт), кронштейн режущей шпору, боковая защита (2 шт)

Объем двигателя (см ³)	51,7
Мощность двигателя (кВт/л.с.)	2/2,8
Ширина/глубина обработки (мм)	240/210
Обороты на холостом ходу (об/мин)	8 500
Стартер	ручной
Топливный бак (л)	1
Прайс-лист	

GK83021F



ФРЕЗЫ



Бензин АИ92

Эргономичная рукоятка

■ Культиватор, рукоятки, колеса, сошник, емкость для приготовления топливной смеси, фиксатор рукоятки (6 шт), держатель троса (2 шт), стяжка (2 шт), шестигранный ключ (2 шт), гаечный ключ (2 шт), свечной ключ, отвертка, комплект крепеж

Объем двигателя (см ³)	51,7
Мощность двигателя (кВт/л.с.)	2/2,8
Ширина/глубина обработки (мм)	240/210
Обороты на холостом ходу (об/мин)	8 500
Стартер	ручной
Топливный бак (л)	1
Прайс-лист	

GK8360M



ФРЕЗЫ



Бензин АИ92

Эргономичная рукоятка

■ Культиватор, ключ для свечей зажигания (1 шт), гаечный ключ для корпуса 14/17 мм (1 шт), гаечный ключ для корпуса 12/14 мм (1 шт), гаечный ключ для корпуса 8/10 мм (1 шт), двухсторонняя отвертка

Объем двигателя (см ³)	270
Мощность двигателя (кВт/л.с.)	6,6/9
Кол-во скоростей	1
Ширина/глубина обработки (мм)	300/550/850
Обороты на холостом ходу (об/мин)	3 600
Стартер	ручной
Топливный бак (л)	3,6
Прайс-лист	

GK8361M



ФРЕЗЫ



Бензин АИ92

Эргономичная рукоятка

■ Культиватор, свечной ключ (1 шт), кабельные стяжки (2 шт), болт + пружинная шайба (4 шт), рубящая шпора (1 шт), переднее колесо (1 шт), лезвие в сборе (2 компл), левая ручка в сборе (1 шт), правая сборка (1 шт), соединительная ручка + кронштейн (1 шт), соединительный кабель (1 шт)

Объем двигателя (см ³)	150
Мощность двигателя (кВт/л.с.)	4,4/6
Кол-во скоростей	1
Ширина/глубина обработки (мм)	380/200
Обороты на холостом ходу (об/мин)	3 600
Стартер	ручной
Топливный бак (л)	0,8
Прайс-лист	

КУЛЬТИВАТОРЫ ЭЛЕКТРИЧЕСКИЕ

ДАЧНИК 1200



Культиватор. Ручка 4 шт, L-образный болт 4 шт., средняя часть рукоятки 1 шт., Фиксатор кабеля 2 шт., Левая рукоятка в сборе 1 шт, инструкция по эксплуатации, инструкция по безопасности



Мощность двигателя (Вт/л.с.)	1200
Напряжение (В/ Гц)	220/50
Ширина/глубина обработки (мм)	300 / 200
Обороты на холостом ходу (об/мин)	360
Масса (кг)	6,7
Прайс-лист	



Эргономичная рукоятка

ДАЧНИК 1600



Культиватор, ручка (4 шт), L-образный болт (4 шт), болт (2 шт), фиксатор кабеля (2 шт), гайка (2 шт), средняя часть рукоятки (1 шт), опорное колесо в сборе (1 шт), ключ (1 шт), левая рукоятка в сборе (1 шт), инструкция по эксплуатации, инструкция по безопасности



Мощность двигателя (Вт/л.с.)	1600
Напряжение (В/ Гц)	220/50
Ширина/глубина обработки (мм)	430 / 200
Обороты на холостом ходу (об/мин)	365
Масса (кг)	10,65
Прайс-лист	



Эргономичная рукоятка

МОТОПОМПЫ

BP8710GV



Рычаг свечного ключа 1шт; Свечной ключ 1шт; Прокладка 2шт; Штуцер 2 шт; Хомут 3 шт; Держатель переходника 2 шт; Фильтр 1 набор; Гайка 4 шт; Резиновые ножи 4 шт



Мощность двигателя (кВт/л.с.)	5,15/7,0
Диаметр патрубка, (дюйм/мм)	3" / 80 мм
Максимальная произ. (л/мин)	1 000
Напор, (м)	30
Глубина всасывания, (м)	7
Объем топливного бака, (л)	3.300
Объем двигателя (куб.см)	212
Стартер	Ручной
Тип двигателя	Бензиновый 4-тактный, OHV
Модель двигателя	170F
Объем масла в картере (л)	0.600
Прайс лист	



Для грязной воды



Бензин АИ92



Диаметр входного/выходного патрубков 3"



Металлический распредел

BP8760VD



Свечной ключ 1 шт; Рычаг свечного ключа 1 шт; Гайка (1,5") 2 шт; Штуцер (1,5") 2 шт; Прокладка (1,5") 2 шт; Гайка (1,5") 2 шт; Хомут (1,5") 3 шт; Штуцер (2") 2 шт; Прокладка (2") 2 шт; Гайка (2") 1 шт; Хомут (2") 3 шт; Фильтр 1 набор



Мощность двигателя (кВт/л.с.)	5,15/7,0
Диаметр патрубка, (дюйм/мм)	2" / 50 мм, 1,5" / 38 мм
Максимальная произ. (л/мин)	600
Напор, (м)	58
Глубина всасывания, (м)	8
Объем топливного бака, (л)	3.300
Стартер	Ручной
Тип двигателя	Бензиновый 4-тактный, OHV
Объем масла в картере (л)	0.600
Прайс лист	



Высокое давление



Бензин АИ92



Диаметр входного/выходного патрубков 2"



Металлический распредел

BP87101



Свечной ключ 1 шт; Рычаг свечного ключа -1 шт; Штуцер - 2 шт; Прокладка 2 шт; Хомут 3 шт; Фильтр 1 набор



Мощность двигателя (кВт/л.с.)	5,15/7,0
Максимальная произ. (л/мин)	1 000
Напор, (м)	34
Глубина всасывания, (м)	8
Объем топливного бака, (л)	3.300
Объем двигателя (куб.см)	212
Стартер	Ручной
Тип двигателя	Бензиновый 4-тактный, OHV
Объем масла в картере (л)	0,600
Прайс лист	



Диаметр входного/выходного патрубков 3"



Бензин АИ92



Металлический распредел

BP8761



Свечной ключ 1 шт; Рычаг свечного ключа -1 шт; Штуцер - 2 шт; Прокладка - 2 шт; Хомут -3 шт; Фильтр - 1 набор



Мощность двигателя (кВт/л.с.)	5,15/7,0
Диаметр патрубка, (дюйм/мм)	2" / 50 мм
Максимальная произ. (л/мин)	600
Напор, (м)	32
Глубина всасывания, (м)	8
Объем топливного бака, (л)	3.300
Объем двигателя (куб.см)	212
Стартер	Ручной
Тип двигателя	Бензиновый 4-тактный, OHV
Объем масла в картере (л)	0,600
Прайс лист	



Диаметр входного/выходного патрубков 2"



Бензин АИ92



Металлический распредел

BP87013



Емкость для смешивания масла - 1 шт; Металлические хомуты - 3 шт; Переходник - 2 шт; Держатель переходника - 2 шт.



Мощность двигателя (кВт/л.с.)	1,45/2
Диаметр патрубка, (дюйм/мм)	1" / 25 мм
Максимальная произ. (л/мин)	133
Напор, (м)	30
Объем топливного бака, (л)	0,850
Объем двигателя (куб.см)	40.200
Стартер	Ручной
Тип двигателя	Бензиновый 2-х тактный
Модель двигателя	1E40F-6
Прайс лист	



Диаметр входного/выходного патрубков 1"



Бензин АИ92



Металлический распредел

ВОЗДУХОДУВКИ БЕНЗИНОВЫЕ

GB1963

Устройство воздуходувное, труба гибкая, труба напорная (4шт), ремни наплечные (2шт), хомут червячный (2шт), емкость для приготовления топливной смеси, ключ комбинированный Т-образный, ключ шестигранный 4мм, инструкция по эксплуатации.



Анатомический ранец

Мощность двигателя (кВт/л.с.)	2.7/3.7	Уровень вибрации (м/с ²)	5.4
Производительность воздуха (м ³ /ч)	1440	Уровень мощности звука (дБ)	99.90
Скорость воздуха (м/сек)	95	Функции	Воздуходувка
Вес инструмента в сборе без упаковки и аксессуаров (кг)	8.90	Степень измельчения	нет
Объем мешка для мусора (л)	нет	Легкий старт	Да
Объем двигателя (куб.см)	63.3	Праймер	ДА
Топливный бак (л)	1.60	Тип двигателя	Бензиновый 2-х тактный воздушного охлаждения
Максимальный расход топлива (г/кВт*ч)	560	Топливо	Смесь бензина АИ-92 с маслом для 2-х тактных двигателей, пропорция 1:25 для обкатки и далее 1:40
		Прайс-лист	

GB1926
3 в 1: воздуходувка, пылесос, измельчение

Воздуходувное устройство, мешок для сбора мусора с ремнями, набор насадок для функции воздуходувки, набор насадок для функции пылесоса, мерный стакан для приготовления топливной смеси, GS8201 ключей, свечной ключ, отвертка, набор винтов, инструкция по эксплуатации, инструкция по безопасности



Мешок для сбора мусора

Мощность двигателя (кВт/л.с.)	1.25/1.7	Уровень вибрации (м/с ²)	5.5
Производительность воздуха (м ³ /ч)	960	Уровень мощности звука (дБ)	96
Скорость воздуха (м/сек)	75	Функции	Воздуходувка, пылесос, мульчирование
Вес инструмента в сборе без упаковки и аксессуаров (кг)	4.73	Степень измельчения	1:10
Объем мешка для мусора (л)	35	Легкий старт	Да
Объем двигателя (куб.см)	26	Праймер	ДА
Топливный бак (л)	0.75	Тип двигателя	Бензиновый 2-х тактный воздушного охлаждения
Максимальный расход топлива (г/кВт*ч)	580	Топливо	Смесь бензина АИ-92 с маслом для 2-х тактных двигателей, пропорция 1:25 для обкатки и далее 1:40
		Прайс-лист	

МОТОБУРЫ

EA2520

Мотобур, емкость для смешивания топлива, разъемный палец, стопорный штифт, двусторонний гаечный ключ, торцевой ключ с крестовой отверткой, шестигранный ключ (2шт), инструкция по эксплуатации



Праймер для легкого старта



Стальная рама



Один оператор

Тип двигателя	2-х тактный бензиновый
Объем двигателя (куб.см)	70
Мощность двигателя (кВт/л.с.)	2.5кВт / 3.4 л.с.
Обороты на холостом ходу (об/мин)	3200
Кол-во операторов	1
Диаметр вала (мм)	20
Максимальный диаметр бурения (мм)	350
Стартер	ручной
Топливный бак (л)	1,5
Вид топлива	Бензин АИ92 + масло (25:1-обкатка, 40:1-рабочая пропорция)
Прайс-лист	

EA1520

Мотобур, емкость для смешивания топлива, разъемный палец, стопорный штифт, двусторонний гаечный ключ, торцевой ключ с крестовой отверткой, шестигранный ключ (2шт), инструкция по эксплуатации



Праймер для легкого старта



Стальная рама



Один оператор

Тип двигателя	2-х тактный бензиновый
Объем двигателя (куб.см)	52
Мощность двигателя (кВт/л.с.)	1,5 кВт / 2 л.с.
Обороты на холостом ходу (об/мин)	3200
Кол-во операторов	1
Диаметр вала (мм)	20
Максимальный диаметр бурения (мм)	300
Стартер	ручной
Топливный бак (л)	1
Вид топлива	Бензин АИ92 + масло (25:1-обкатка, 40:1-рабочая пропорция)
Прайс-лист	

ББС-2030

Мотобур, емкость для смешивания топлива, разъемный палец, стопорный штифт, болт с гайкой для крепления рукояток (8шт), двусторонний гаечный ключ (2шт), торцевой ключ с крестовой отверткой, шестигранный ключ (2шт), отвертка, инструкция по эксплуатации



Два оператора

Тип двигателя	2-х тактный бензиновый
Объем двигателя (куб.см)	52.0
Мощность двигателя (кВт/л.с.)	2.4/3.2
Обороты на холостом ходу (об/мин)	3 200
Кол-во операторов	2
Диаметр вала (мм)	20
Максимальный диаметр бурения (мм)	300
Стартер	ручной
Топливный бак (л)	1.00
Расход топлива (л/час)	1.70
Вид топлива	Бензин АИ92 + масло (25:1)
Прайс-лист	

ББС-1530

Мотобур, емкость для смешивания топлива, разъемный палец, стопорный штифт, болт с гайкой для крепления рукояток (8шт), двусторонний гаечный ключ, торцевой ключ с крестовой отверткой, шестигранный ключ (2шт), отвертка, инструкция по эксплуатации



Один оператор

Тип двигателя	2-х тактный бензиновый
Объем двигателя (куб.см)	52.0
Мощность двигателя (кВт/л.с.)	2.4/3.2
Обороты на холостом ходу (об/мин)	3 200
Кол-во операторов	1
Диаметр вала (мм)	20
Максимальный диаметр бурения (мм)	300
Стартер	ручной
Топливный бак (л)	1.00
Расход топлива (л/час)	1.70
Вид топлива	Бензин АИ92 + масло (25:1)
Прайс-лист	

АКСЕССУАРЫ ДЛЯ МОТОБУРОВ

ШНЕК ДЛЯ МОТОБУРОВ



Шнек для бурения грунта с бесшовной одинарной спиралью. Подходит для всех видов мотобуров с посадочным размером 20 мм. Цвет черный.



Единая спираль

Артикул	Техническое описание	Прайс-лист
ББС-01-100	Ø 100мм, длина 800 мм, под вал 20 мм, одинарн спираль	
ББС-01-150	Ø 150мм, длина 800 мм, под вал 20 мм, одинарн спираль	
ББС-01-200	Ø 200мм, длина 800 мм, под вал 20 мм, одинарн спираль	
ББС-02-070	Ø 70 мм, длина 800 мм, под вал 20 мм, одинарн спираль	
ВВБС-02-250	Ø 250 мм, длина 800 мм, под вал 20 мм, одинарн спираль	
ББС-02-300	Ø300 мм, длина 800 мм, под вал 20 мм, одинарн спираль	

ШНЕК ПО ЛЬДУ ДЛЯ МОТОБУРОВ



Шнек для бурения грунта с бесшовной одинарной спиралью. Подходит для всех видов мотобуров с посадочным размером 20 мм. Цвет черный.

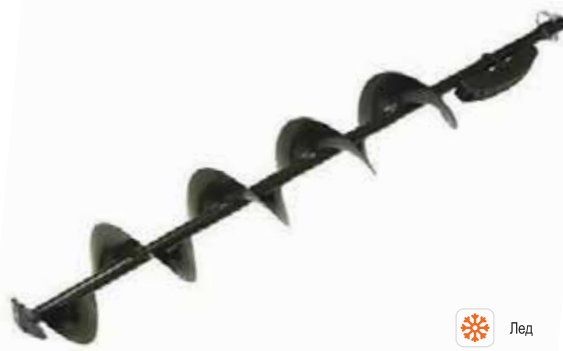

Лед
 Единая спираль

Артикул	Техническое описание	Мин. кол-во/ мастер упак.	Прайс-лист
ББС-02-130-Л	Ø 130 мм, длина 800 мм, под вал 20 мм, одинарн спираль	☼ 1/1	
ББС-02-150-Л	Ø 150 мм, длина 800 мм, под вал 20 мм, одинарн спираль	☼ 1/1	
ББС-02-180-Л	Ø 180 мм, длина 800 мм, под вал 20 мм, одинарн спираль	☼ 1/1	
ББС-01-200-Л	Ø 200 мм, длина 800 мм, под вал 20 мм, одинарн спираль	☼ 1/1	

ШНЕК ДЛЯ МОТОБУРОВ



Шнек для бурения грунта с двойной бесшовной спиралью. Под вал 20 мм



Двойная спираль

Артикул	Техническое описание	Мин. кол-во/ мастер упак.	Прайс-лист
ЕА-02-100	Ø 100мм, длина 800 мм, под вал 20 мм, двойная спираль	☼ 1/1	
ЕА-02-150	Ø 150мм, длина 800 мм, под вал 20 мм, двойная спираль	☼ 1/1	
ЕА-02-200	Ø 200мм, длина 800 мм, под вал 20 мм, двойная спираль	☼ 1/1	
ЕА-02-250	Ø 200мм, длина 800 мм, под вал 20 мм, двойная спираль	☼ 1/1	

УДЛИНИТЕЛЬ ШНЕКА

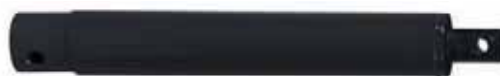

Увеличивает длину

Артикул	Техническое описание	Мин. кол-во/ мастер упак.	Прайс-лист
ББС-20-025С	длина 25 см, под вал 20 мм	☼ 1/1	
ББС-20-050	длина 50 см, под вал 20 мм	☼ 1/1	
ББС-20-100С	длина 100 см, под вал 20 мм	☼ 1/1	

АДАПТЕР ПРУЖИННЫЙ ДЛЯ МОТОБУРОВ



Необходим для смягчения ударов от шнека к редуктору. Это предохраняет мотобур от преждевременного износа и поломок



Артикул	Техническое описание	Мин. кол-во/ мастер упак.	Прайс-лист
АЕА-20	Диаметр приводного вала 20 мм; Внутренний диаметр крепления 20 мм	☼ 1/1	

АКСЕССУАРЫ ДЛЯ МОТОБУРОВ

АДАПТЕР НА ШУРУПОВЕРТ



ПОД ШНЕК ДЛЯ ЛЬДА

Корпус адаптера выполнен из морозостойкого пластика. Подшипниковый узел: 2 подшипника 6202 2RS. Ось адаптера: оцинкованная, цельнообработанная. Высота оси адаптера: 170 мм. Размер шестигранника: 12 мм с фасками на ребрах шестигранника (идеально подходит для 13 мм патронов шурупвертов). Длина рукоятки адаптера: 250 мм. Обрезиненная рукоять. Подходит для всех шнеков с посадкой 20 мм



Пластиковый корпус



Легкий корпус



Подшипник

Артикул	Техническое описание	Мин. кол-во/ мастер упак.	Прайс-лист
40309-20-1ПС	пластиковый корпус	1/50	

АДАПТЕР НА ШУРУПОВЕРТ



ПОД ШНЕК ДЛЯ ЛЬДА

Корпус и ось адаптера выполнены из стали. Подшипниковый узел из 2х подшипников 80202. Ось адаптера: оцинкованная, за счет чего увеличен жизненный цикл инструмента. Высота оси адаптера: 170 мм. Размер шестигранника: 12 мм с фасками на ребрах шестигранника (идеально подходит для 13 мм патронов шурупвертов). Длина рукоятки адаптера: 250 мм. Обрезиненная рукоять предотвратит примерзание рук на морозе. Подходит для всех шнеков с посадкой 20 мм



Металлический корпус



Обрезиненная рукоятка



Подшипник

Артикул	Техническое описание	Мин. кол-во/ мастер упак.	Прайс-лист
40309-20-2МС	металлический корпус	1/50	

ДВИГАТЕЛИ ДЛЯ БЕНЗИНОВОЙ ТЕХНИКИ

GE190-25SP



Двигатель, трех ручейковый шкив, двухсторонняя отвертка, ключ для свечей зажигания, инструкция по эксплуатации.



Сухой воздушный фильтр

Тип двигателя	бензиновый, одно-цилиндровый, 4-х тактный
Объем двигателя (куб.см)	420
Топливный бак (л)	6,50
Объем масляного бака (л)	1,00
Максимальная мощность при 3600 об/мин (кВт/л.с.)	11 / 15
Максимальный крутящий момент (Нм)	25
Максимальный расход топлива (г/кВт*ч)	325
Выходной вал	S-type, 25 мм
Шкив в комплекте	3-х ручейковый

GE170-20SP



Двигатель, трех ручейковый шкив, двухсторонняя отвертка, ключ для свечей зажигания, инструкция по эксплуатации.



Сухой воздушный фильтр

Тип двигателя	бензиновый, одно-цилиндровый, 4-х тактный
Объем двигателя (куб.см)	212
Топливный бак (л)	3,70
Объем масляного бака (л)	0,60
Максимальная мощность при 3600 об/мин (кВт/л.с.)	5,2 / 7
Максимальный крутящий момент (Нм)	11
Максимальный расход топлива (г/кВт*ч)	360
Выходной вал	S-type, 20 мм
Шкив в комплекте	3-х ручейковый

GE170-20S



Двигатель, двухсторонняя отвертка, ключ для свечей зажигания, инструкция по эксплуатации.



Сухой воздушный фильтр

Тип двигателя	бензиновый, одно-цилиндровый, 4-х тактный
Объем двигателя (куб.см)	212
Топливный бак (л)	3,60
Объем масляного бака (л)	0,60
Максимальная мощность при 3600 об/мин (кВт/л.с.)	5,2 / 7
Максимальный крутящий момент (Нм)	13
Максимальный расход топлива (г/кВт*ч)	360
Выходной вал	S-type, 20 мм
Шкив в комплекте	нет

GE168-19Q



Двигатель, двухсторонняя отвертка, ключ для свечей зажигания, инструкция по эксплуатации.



Сухой воздушный фильтр

Тип двигателя	бензиновый, одно-цилиндровый, 4-х тактный
Объем двигателя (куб.см)	196
Топливный бак (л)	3,60
Объем масляного бака (л)	0,60
Максимальная мощность при 3600 об/мин (кВт/л.с.)	4,8 / 6,5
Максимальный крутящий момент (Нм)	11
Максимальный расход топлива (г/кВт*ч)	360
Выходной вал	Q-type, 19 мм
Шкив в комплекте	нет



Закругленная платформа

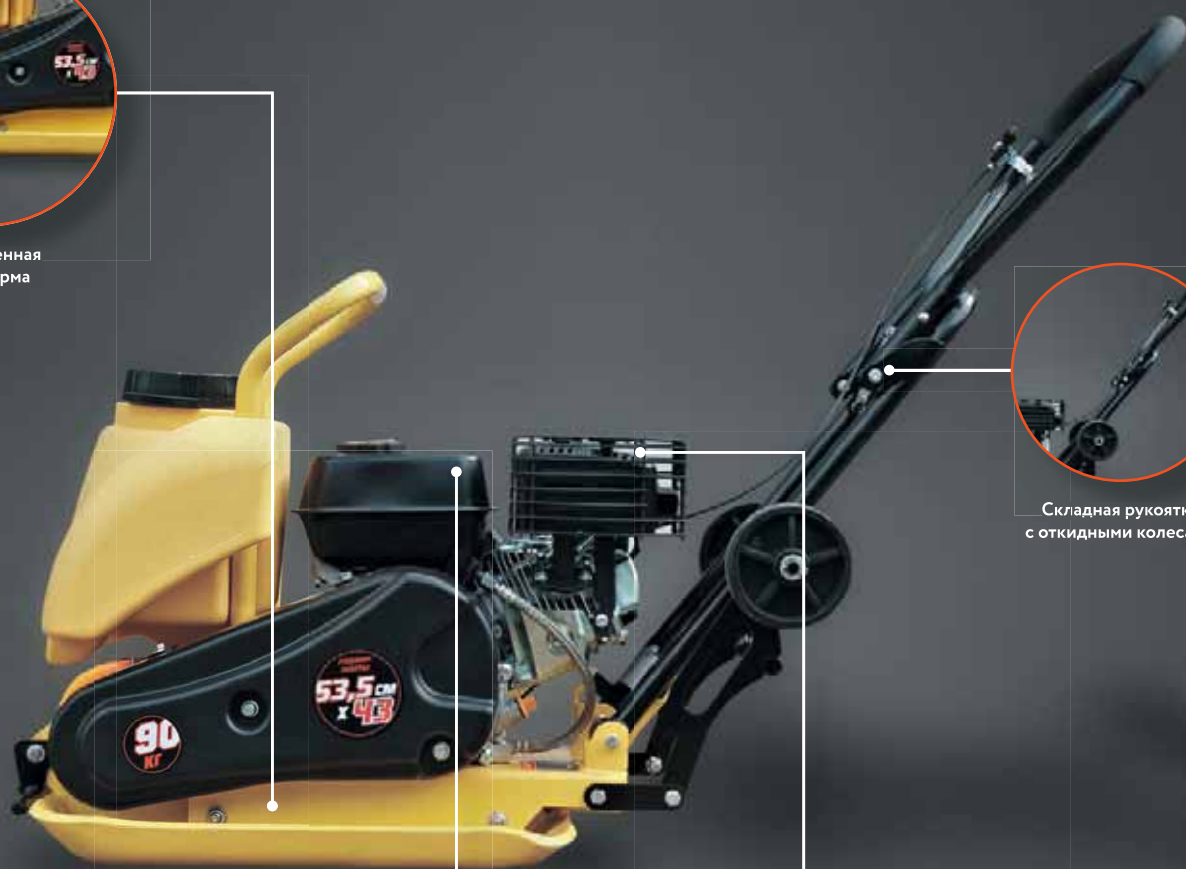

Складная рукоятка с откидными колесами



Усиленная герметизация бака из нержавеющей стали

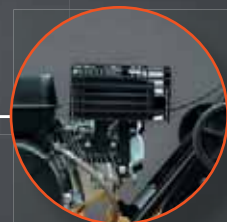

Двигатель Dinking 168F:
-чугунная гильзация
-система OHV (верхнее расположение клапанов)
-электронное зажигание с системой декомпрессии



датчик минимального уровня масла в картере

13,2 Нм
2500 об/мин

20 мм
диаметр вала двигателя

Мощность двигателя (КВт/л.с)	4,8/6,5
Расход топлива, гр/КВтЧ	395
Размер плиты Д x Ш (мм)	535x430
Бак для воды	Да
Центробежная сила (Н)	13000
Глубина уплотнения (мм)	300
Коврик	Да
Объем двигателя (куб/см)	196

Защита от низкого уровня масла	Да
Масло в вибраторе (мл)	150
Вид топлива	АИ-92
Объем маслянного бака (л)	0,6
Объем топливного бака (л)	3,6
Масса изделия (кг)	90
Гарантийный срок (мес)	14

Комплектация
Виброплита
Рукоятки
Колеса
Коврик силиконовый с набором креплений
Набор инструментов

ВИБРОПЛИТЫ

PC8811DKW

Sturm!
надежность долговечность

Виброплита, рукоятки, колеса, коврик силиконовый с набором креплений, набор инструментов, инструкция.

Рабочий вес (кг)	100
Размер плиты ДхШ (мм)	670x460
Модель двигателя	Dinking 168F
Мощность двигателя (кВт/л.с.)	4,8/6,5
Объем двигателя (куб.см)	196
Тип двигателя	Бензиновый 4-х тактный, одноцилиндровый, с воздушным охлаждением, OHV - с верхним расположением клапанов
Защита от низкого уровня масла	Да
Колеса	Да
Коврик	Да
Бак для воды	Да
Топливный бак (л)	3,6
Вид топлива	бензин АИ-92
Расход топлива (г/кВтч)	395
Свеча зажигания	TORCH F6RTC
Объем масляного бака (л)	0,6
Прайс-лист	



Силиконовый коврик

PC8809DKW

Sturm!
надежность долговечность

Виброплита, рукоятки, колеса, коврик силиконовый с набором креплений, набор инструментов, инструкция.

Рабочий вес (кг)	90
Размер плиты ДхШ (мм)	535x430
Модель двигателя	Dinking 168F
Мощность двигателя (кВт/л.с.)	4,8/6,5
Объем двигателя (куб.см)	196
Тип двигателя	Бензиновый 4-х тактный, одноцилиндровый, с воздушным охлаждением, OHV - с верхним расположением клапанов
Защита от низкого уровня масла	Да
Колеса	Да
Коврик	Да
Бак для воды	Да
Топливный бак (л)	3,6
Вид топлива	бензин АИ-92
Расход топлива (г/кВтч)	395
Свеча зажигания	TORCH F6RTC
Объем масляного бака (л)	0,4
Прайс-лист	



Силиконовый коврик

PC8806DKW

Sturm!
надежность долговечность

Виброплита, рукоятки, колеса, коврик силиконовый с набором креплений, набор инструментов, инструкция.

Рабочий вес (кг)	60
Размер плиты ДхШ (мм)	500x370
Модель двигателя	Dinking 168F
Мощность двигателя (кВт/л.с.)	4,8/6,5
Объем двигателя (куб.см)	196
Тип двигателя	Бензиновый 4-х тактный, одноцилиндровый, с воздушным охлаждением, OHV - с верхним расположением клапанов
Защита от низкого уровня масла	Да
Коврик	Да
Бак для воды	Да
Топливный бак (л)	3,6
Вид топлива	бензин АИ-92
Расход топлива (г/кВтч)	395
Свеча зажигания	TORCH F6RTC
Объем масляного бака (л)	0,6
Прайс-лист	



Силиконовый коврик

PC8806DKW

Sturm!
надежность долговечность

Виброплита, рукоятки, колеса, коврик силиконовый с набором креплений, набор инструментов, инструкция.

Рабочий вес (кг)	50
Размер плиты ДхШ (мм)	490x320
Модель двигателя	Dinking 156F
Мощность двигателя (кВт/л.с.)	2,2/3
Объем двигателя (куб.см)	98
Тип двигателя	Бензиновый 4-х тактный, одноцилиндровый, с воздушным охлаждением, OHV - с верхним расположением клапанов
Защита от низкого уровня масла	Да
Колеса	Да
Коврик	Да
Бак для воды	Да
Топливный бак (л)	1,5
Вид топлива	бензин АИ-92
Расход топлива (г/кВтч)	450
Свеча зажигания	E6RTC
Объем масляного бака (л)	0,4
Прайс-лист	



Силиконовый коврик

HPC60W

hanskonner

Виброплита, рукоятки, колеса, коврик силиконовый с набором креплений, приводной ремень, набор инструментов, инструкция.

Рабочий вес (кг)	60
Размер плиты ДхШ (мм)	500x370
Модель двигателя	Honda GX160
Мощность двигателя (кВт/л.с.)	6,5
Объем двигателя (куб.см)	163
Глубина уплотнения, см	25
Тип двигателя	Бензиновый, 4-х тактный
Прайс-лист	



Силиконовый коврик

зубчатый приводной ремень SANLUX

HPC90W

hanskonner

Виброплита, рукоятки, колеса, коврик силиконовый с набором креплений, приводной ремень, набор инструментов, инструкция.

Рабочий вес (кг)	90
Размер плиты ДхШ (мм)	535x430
Модель двигателя	Honda GX160
Мощность двигателя (кВт/л.с.)	6,5
Объем двигателя (куб.см)	163
Глубина уплотнения, см	30
Тип двигателя	Бензиновый, 4-х тактный
Прайс-лист	



Силиконовый коврик

зубчатый приводной ремень SANLUX

ВИБРОПЛИТЫ

HPC110W **hanskonner**

NEW



Виброплита, рукоятки, колеса, коврик силиконовый с набором креплений, приводной ремень, набор инструментов, инструкция.

Рабочий вес (кг)	100
Размер плиты ДхШ (мм)	670x460
Модель двигателя	Honda GX160
Мощность двигателя (кВт/л.с.)	6,5
Объем двигателя (куб.см)	163
Глубина уплотнения, см	35

Тип двигателя Бензиновый, 4-х тактный

Прайс-лист



Силиконовый коврик

зубчатый приводной ремень SANLUX

ПОРТАТИВНЫЕ ВИБРАТОРЫ ДЛЯ БЕТОНА

CV7120 **Sturm!**

Вибратор, гибкий вал 4м (в отдельной коробке), напильный ремень, дополнительные графитовые щетки (комплект, 2шт), инструкция по эксплуатации



Мощность (Вт)	Допустимая длина вала (м)	Диаметр булавы вала (мм)	Частота вибрации (вибр/мин)	Прайс-лист
2000	5	38	3600	

CV71101 **Sturm!**

Вибратор, гибкий вал 1м (в отдельной коробке), дополнительные графитовые щетки (комплект, 2шт), инструкция по эксплуатации



Мощность (Вт)	Допустимая длина вала (м)	Диаметр булавы вала (мм)	Частота вибрации (вибр/мин)	Прайс-лист
1000	2.5	35	4000	

CV7111 **Sturm!**

Вибратор, дополнительные графитовые щетки (комплект, 2шт), инструкция по эксплуатации



Мощность (Вт)	Допустимая длина вала (м)	Диаметр булавы вала (мм)	Частота вибрации (вибр/мин)	Прайс-лист
1000	2.5	35	4000	

БЕТОНОСМЕСИТЕЛИ

NEW

Нижний полубак с венцом, верхний полубак, двигатель, лопасти (2шт), опора подшипника, траверса, колесная опора, колеса (2шт), опорная ножка, фиксирующий диск, поворотное колесо, комплект крепежа, дополнительный приводной ремень, инструкция по эксплуатации.

Sturm!



- Эффективное смешивание
- Антикоррозийное покрытие
- Запасной ремень в комплекте

Артикул	Объем барабана (л)	Тип двиг.	Макс. мощность (Вт)	Материал венца	Механизм фиксации барабана	Вес, кг	Прайс-лист
CM20130CI	130	Электрический	550	чугун	рулевой	37,5	
CM20160CI	160		900	чугун	рулевой	41,5	
CM20180CI	180		1000	чугун	педаль	53,5	
CM20200CI	200		1200	чугун	педаль	57,5	
CM20260CI	260		1400	чугун	педаль	73	

АКСЕССУАРЫ ДЛЯ ВИБРАТОРОВ

ВАЛ ГИБКИЙ

Sturm!



Артикул	Техническое описание	Прайс-лист
CV7110-999	1 м	
CV7110-999-2	2 м	
CV7120-999	4 м	

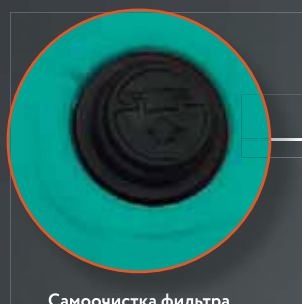

Самоочистка фильтра



2 режима работы



Длина шланга
2,5 метра



Синхронный старт
с инструментом



Удобный дренажный
порт



Возможность работы
без мешков

1700 Вт

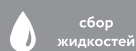

сбор
жидкостей

функция выдува
без пыли

40 л/с
воздушный
поток

крепление
насадок
на корпусе

переходник
на 4 размера

Мощность (Вт)	1700
Мощность инструмента подключенного к пылесосу для автозапуска (Вт)	100-2000
Объем бака (л)	20
Длина всасывающего шланга (м)	2,5
Длина сетевого кабеля (м)	3,5
Скорость воздушного потока (л/с)	40
Разрежение (кПа)	19
Диаметр всасывающего шланга	32
Масса изделия	5,8
Гарантийный срок (мес)	14

Комплектация
Бумажный фильтр/пакет (3 шт)
Круглая щетка
Плоская насадка
Щетка для пола
Дополнительный шланговый штуцер
Нержавеющая телескопическая трубка
Переходник
Шланг (2,5 м)
Основа

ПЫЛЕСОСЫ СТРОИТЕЛЬНЫЕ

VC7203



Пылесос, круглая щетка, плоская всасывающая насадка, всасывающая щетка для пола, матерчатый фильтр (2шт), бумажный пылесборник (3шт), дополнительный шланговый шпатель, нержавеющая телескопическая трубка, шланг, основание, ступенчатый коннектор, коннектор шланга, инструкция по эксплуатации



Рабочая ширина основной насадки (мм)	255
Разрежение воздуха (кПа)	≥16
Максимальная мощность (Вт)	1 600
Объем бака (л)	30
Материал бака	Нержавеющая сталь
Розетка для электроинструмента	Да
Синхронизация включения с инструментом	Да
Функции	сухая уборка, сбор жидкости, выдув
Максимальная нагрузка на розетку (кВт)	2
Тип фильтра	Моющийся (многоразового использования)
Фильтр	Губчатый, матерчатый
Диаметр шланга и трубок (мм)	32
Длина кабеля питания (м)	4
Длина шланга (м)	2
Вес инструмента в сборе без упаковки и аксессуаров (кг)	5.900
Напряжение питания (В)	220
Поток воздуха (л/с)	40
Прайс-лист	

Розетка для электроинструмента с функцией синхронного старта

VC7320



Пылесос, платформа-основание, шланг, телескопическая трубка, щетка для пола, круглая щетка, плоская насадка, бумажный пылесборник (3шт), HEPA-фильтр (установлен), матерчатый фильтр, фильтр для влажной уборки, переходник для подключения инструментов, инструкция по эксплуатации.



Рабочая ширина основной насадки (мм)	255
Разрежение воздуха (кПа)	≥19
Максимальная мощность (Вт)	1 700
Объем бака (л)	20
Материал бака	Нержавеющая сталь
Розетка для электроинструмента	Да
Синхронизация включения с инструментом	Да
Функции	сухая уборка, сбор жидкости, выдув
Максимальная нагрузка на розетку (кВт)	2
Тип фильтра	Самоочищающийся, моющийся (многоразового использования)
Фильтр	HEPA, губчатый, матерчатый
Диаметр шланга и трубок (мм)	32
Длина кабеля питания (м)	3.500
Длина шланга (м)	2.500
Вес инструмента в сборе без упаковки и аксессуаров (кг)	5.800
Напряжение питания (В)	220
Поток воздуха (л/с)	40
Прайс-лист	

Розетка для электроинструмента с функцией синхронного старта

VC7360



Колеса задние (2шт), ось задних колес, колеса передние (2шт), комплект крепежа колес, шланг, телескопическая трубка, щетка для пола, круглая щетка, плоская насадка, бумажный пылесборник (3шт), HEPA-фильтр (установлен), матерчатый фильтр, фильтр для влажной уборки полиуретановый, переходник для подключения инструментов



Рабочая ширина основной насадки (мм)	260
Разрежение воздуха (кПа)	≥20
Максимальная мощность (Вт)	1 800
Объем бака (л)	60
Материал бака	Нержавеющая сталь
Розетка для электроинструмента	Да
Синхронизация включения с инструментом	Да
Функции	сухая уборка, сбор жидкости, выдув
Максимальная нагрузка на розетку (кВт)	2
Тип фильтра	Самоочищающийся, моющийся (многоразового использования)
Фильтр	Каркасный, губчатый-полиуретановый
Диаметр шланга и трубок (мм)	36
Длина кабеля питания (м)	5
Длина шланга (м)	2,6
Вес инструмента в сборе без упаковки и аксессуаров (кг)	6.200
Напряжение питания (В)	220
Поток воздуха (л/с)	40
Прайс-лист	

Розетка для электроинструмента с функцией синхронного старта

ПСС-7330



Пылесос, шланг, пластиковая трубка составная (2 части), щетка для пола, щелевая насадка, колеса (4 шт), бумажный пылесборник (3 шт), HEPA фильтр (установлен), инструкция по эксплуатации.



Рабочая ширина основной насадки (мм)	280
Разрежение воздуха (кПа)	≥18
Максимальная мощность (Вт)	1 800
Объем бака (л)	30
Материал бака	Нержавеющая сталь
Розетка для электроинструмента	Да
Синхронизация включения с инструментом	Да
Функции	сухая уборка, сбор жидкости, выдув
Максимальная нагрузка на розетку (кВт)	2
Тип фильтра	HEPA
Фильтр	HEPA
Диаметр шланга и трубок (мм)	32
Длина кабеля питания (м)	3.500
Длина шланга (м)	1.500
Вес инструмента в сборе без упаковки и аксессуаров (кг)	6.500
Напряжение питания (В)	220
Поток воздуха (л/с)	40
Прайс-лист	

Розетка для электроинструмента с функцией синхронного старта

ПЫЛЕСОСЫ СТРОИТЕЛЬНЫЕ

ПСС-7320



Пылесос, шланг, пластиковая трубка составная (2 части), щетка для пола, щелевая насадка, колеса (4 шт), бумажный пылесборник (3 шт), HEPA фильтр (установлен), инструкция по эксплуатации.



Рабочая ширина основной насадки (мм)	280
Разрежение воздуха (кПа)	≥18
Максимальная мощность (Вт)	1 600
Объем бака (л)	20
Материал бака	Нержавеющая сталь
Розетка для электроинструмента	Да
Синхронизация включения с инструментом	Да
Функции	сухая уборка, сбор жидкости, выдув
Максимальная нагрузка на розетку (кВт)	2
Тип фильтра	HEPA
Фильтр	HEPA
Диаметр шланга и трубок (мм)	32
Длина кабеля питания (м)	3.500
Длина шланга (м)	1.500
Вес инструмента в сборе без упаковки и аксессуаров (кг)	5.200
Напряжение питания (В)	220
Поток воздуха (л/с)	40
Прайс-лист	

Розетка для электроинструмента с функцией синхронного старта

ПСС-7420



Пылесос, трубка (2 части), шланг, насадка для сухой и влажной уборки, насадка для труднодоступных мест, передвижная платформа, колеса (4 шт), мешок для сбора пыли, инструкция.



Рабочая ширина основной насадки (мм)	32
Разрежение воздуха (кПа)	≥19
Максимальная мощность (Вт)	1 400
Объем бака (л)	20
Материал бака	нержавеющая сталь
Розетка для электроинструмента	Да
Синхронизация включения с инструментом	
Функции	сухая уборка, сбор жидкости, выдув
Максимальная нагрузка на розетку (кВт)	2.200
Тип фильтра	губчатый + HEPA
Фильтр	HEPA, губчатый
Диаметр шланга и трубок (мм)	32
Длина кабеля питания (м)	3.500
Длина шланга (м)	1.500
Вес инструмента в сборе без упаковки и аксессуаров (кг)	4.500
Напряжение питания (В)	220
Поток воздуха (л/с)	27
Прайс-лист	

АККУМУЛЯТОРНЫЕ ПЫЛЕСОСЫ

HBVC1810



Гибкий шланг (1 шт), губчатый фильтр (1 шт), HEPA-фильтр (1 шт), пластиковая удлинительная трубка (1 шт), трубка (1 шт), щелевая насадка (1 шт), треугольная насадка (1 шт), колеса (4 шт)

NEW



Напряжение аккумулятора (В)	18
Объем бака (л)	10
Скорость воздушного потока (л/мин)	1400
Разрежение (≥ кПа)	10
Диаметр всасывающего шланга (мм)	32
Длина всасывающего шланга (м)	0,4-1,8
Прайс-лист	

1BatterySystem
единая аккумуляторная система



HEPA-фильтр



4 в 1: Всасывание, выдув, сухая и влажная уборка

HBVC1820



Пылесос (бак и моторный отсек) (1 шт), платформа-основание (1 шт), шланг (1 шт), щетка для пола (1 шт), плоская насадка (1 шт), HEPA-фильтр (установлен, 1 шт), фильтр для влажной уборки (1 шт), телескопическая трубка (1 шт), переходник для подключения инструментов

NEW



Напряжение аккумулятора (В)	18
Объем бака (л)	20
Скорость воздушного потока, 1/2 (л/мин)	≥10/14
Разрежение, 1/2 (≥ кПа)	≥12/17
Диаметр всасывающего шланга (мм)	32
Длина всасывающего шланга (м)	1,5
Прайс-лист	

1BatterySystem
единая аккумуляторная система



HEPA-фильтр



4 в 1: Всасывание, выдув, сухая и влажная уборка

CVC1810



Пылесос, гибкий шланг (1 шт), губчатый фильтр (1 шт), HEPA-фильтр, пластиковая удлинительная (1 шт), трубка (1 шт), щелевая насадка (1 шт), треугольная насадка (1 шт), колеса (4 шт)

NEW **1BatterySystem**
единая аккумуляторная система



Напряжение аккумулятора (В)	18
Объем бака (л)	10
Скорость воздушного потока (л/мин)	1400
Разрежение (≥ кПа)	10
Диаметр всасывающего шланга (мм)	32
Длина всасывающего шланга (м)	0,4-1,8
Прайс-лист	



4 в 1: Всасывание, выдув, сухая и влажная уборка



HEPA-фильтр

CVC1815



Пылесос (бак и моторный отсек), платформа-основание (1 шт), шланг (1 шт), щетка для пола (1 шт), плоская насадка (1 шт), HEPA-фильтр (установлен, 1 шт), фильтр для влажной уборки (1 шт), пластиковая трубка (3 шт), переходник для подключения инструментов (1 шт)

NEW **1BatterySystem**
единая аккумуляторная система



Напряжение аккумулятора (В)	18
Объем бака (л)	15
Скорость воздушного потока (л/мин)	1400
Разрежение (≥ кПа)	10
Диаметр всасывающего шланга (мм)	32
Длина всасывающего шланга (м)	1,5
Прайс-лист	



4 в 1: Всасывание, выдув, сухая и влажная уборка



HEPA-фильтр

АКСЕССУАРЫ ДЛЯ СТРОИТЕЛЬНЫХ ПЫЛЕСОСОВ

НЕРА ФИЛЬТРЫ



Артикул	Техническое описание	Прайс-лист
VC7203-HF	для пылесоса VC7203	
VC7320-HF	для пылесоса VC7320	
VC7360-HF	для пылесоса VC7360	

НЕРА ФИЛЬТРЫ



Артикул	Техническое описание	Прайс-лист
ПСС-7320-ХФ	для пылесосов ПСС-7320 и ПСС-7330	
ПСС-7420-ХФ	для пылесоса ПСС-7420	

БУМАЖНЫЕ МЕШКИ



Артикул	Техническое описание	Прайс-лист
VC7203-885	для пылесоса 30 л VC7203, 5 шт/уп.	
VC7320-883	для пылесоса 20 л VC7320, 3 шт/уп.	
VC7360-882	для пылесоса VC7360, 60 л, 2 шт/уп.	

БУМАЖНЫЕ МЕШКИ



Артикул	Техническое описание	Прайс-лист
ПСС-7320-885	для пылесоса 20 л VC7320, 5 шт/уп.	
ПСС-7330-885	для пылесоса 30л ПСС-7330, 5 шт/уп.	
ПСС-7420-883Б	для пылесоса 20л ПСС-7420, 3 шт/уп.	

НЕТКАННЫЕ МЕШКИ



Артикул	Техническое описание	Прайс-лист
VC7320-881	для пылесоса 20 л VC7320, 1 шт/уп.	
VC7203-881	для пылесоса VC7203, 30 л, 1 шт/уп.	
VC7360-881	для пылесоса VC7360, 60 л, 1 шт/уп.	

НЕТКАННЫЙ МЕШОК



Артикул	Техническое описание	Прайс-лист
ПСС-7420-881Т	для пылесоса 20л ПСС-7420, 1шт/уп	



Серия инструментов «Кулибин» — это уникальная запатентованная линейка товара, которая позволяет по другому взглянуть на возможности популярных ручных инструментов.

УГОЛЬНИК С УРОВНЕМ И КАРАНДАШОМ

Работа со строительным угольником - это быстрое построение углов. Теперь вам не нужно начинать работу заново, если рядом не оказалась карандаша для нанесения разметки. Он располагается прямо в ручке угольника, надёжно фиксируется резиновой втулкой и очень комфортно извлекается. Хотите отмерить углы от горизонтали или вертикали без использования дополнительных инструментов? Мы позаботились и об этом. Благодаря встроенной пузырьковой колбе уникальный угольник серии «Кулибин» - это одновременно ещё и строительный уровень.

РУЧКА УШМ С ЧЕРТИЛКОЙ

Как мы размечаем металл перед резкой УШМ? Мел? Карандаш? Маркер? Это не всегда хорошо работает, особенно в случаях, когда металл ржавый, мокрый или маслянистый. Теперь вы сможете быстро и качественно нанести четкую разметку в любой момент, ведь твердосплавный карандаш для этого находится прямо в рукоятке и его можно быстро достать. Это лучшее решение для нанесения тонкой, хорошо видимой линии на любом материале. Продуманная резьбовая фиксация в ручке очень надёжна, и, в то же самое время, позволяет оперативно выкрутить карандаш для использования.

РУЧКА ДРЕЛИ СО СВЁРЛАМИ

При работе с дрелью часто требуется замена свёрл и что может быть удобней чем их хранение прямо в рукоятке инструмента? Быстрая замена не отходя от места работы позволит значительно увеличить скорость и эффективность. Свёрла не будут свободно перемещаться внутри рукоятки, т.к. помещены в индивидуальные углубления специального внутреннего пенала. Широкая крышка рукоятки позволяет быстро получить к ним доступ. Она мгновенно откручивается и фиксируется обратно.

МОЛОТОК С КЕРНЕРОМ

Необходимо сделать лунку на металле или бетоне для того, чтобы сверло не соскользнуло? Теперь переход от основной работы к разметке и обратно стал максимально быстрым. Надёжное быстросъемное резьбовое соединение позволит легко достать кернер прямо из рукоятки молотка серии «Кулибин» и вернуть его обратно для хранения.

УРОВЕНЬ С КАРАНДАШОМ

При работе со строительным уровнем часто возникает необходимость отметить результаты измерений на поверхности, но карандаш не всегда может оказаться под рукой. Решить эту проблему позволяет система хранения прямо в корпусе уровня серии «Кулибин». Благодаря специальной резиновой втулке карандаш легко извлекается, а также надёжно крепится на период хранения.

В процессе работы мы часто пользуемся дополнительными аксессуарами, которые всегда нужно держать под рукой. Как сократить время на их поиски? Как следить за тем, чтобы они не были утеряны? Как сосредоточиться на основной работе и делать её максимально эффективно? Ответ находится в нашей новой функциональной линейке. Это выбор умного инструмента для практичных мастеров.

НОЖОВКА С ДОПОЛНИТЕЛЬНЫМ ПОЛОТНОМ

При работе с ножовкой по металлу случайный слом полотна - не редкость. Часто запасного полотна нет под рукой или даже приходится идти за ним в магазин. Не тратить время на поиски замены позволит система хранения дополнительного полотна прямо на раме ножовки, и это полотно уже входит в комплект поставки ножовок по металлу серии «Кулибин». Винтовая фиксация исключает его случайную потерю в ходе работы, широкая захватная часть позволяет его быстро выкрутить и вернуть на место.

ТОПОР С ЗАЖИГАЛКОЙ

Как мы используем топор? Статистика показывает, что в 90% случаев мы это делаем для заготовки дров дома или на пикнике. Так же часто затем мы разводим огонь. Возможность достать зажигалку для розжига прямо из рукоятки делает топор серии «Кулибин» уникальным. Специальный пенал закрывается крышкой с пружинящим элементом, который плотно фиксирует зажигалку. Закрытие крышки осуществляется винтом с широкой захватной частью и защитой от выпадения.

РУЛЕТКА С КАРАНДАШОМ

Использование измерительной рулетки часто связано с фиксацией осуществлённых замеров в виде разметки. Где карандаш? Нужно ли искать его и делать замер заново? Теперь Вы полностью сосредоточитесь на работе, ведь карандаш помещён прямо в корпус рулетки и всегда доступен для использования. Благодаря резиновой втулке он надёжно крепится в специальном пенале, быстро извлекается и помещается обратно. И всё это не требует перерыва в работе с самой рулеткой.

НОЖОВКА С КАРАНДАШОМ

Были ли у вас ситуации когда нужно отпилить деревянную заготовку, а карандаша нет под рукой? Система крепления карандаша в рукоятке ножовок серии «Кулибин» и наличие измерительной шкалы на их полотне позволит быстро выполнить разметочные работы не отвлекаясь на поиск чертёжных принадлежностей. Крепление специально разработанной резиновой втулкой обеспечивает не только быстрый доступ к карандашу, но и его надёжную фиксацию при самых тяжёлых условиях работы.

МОЛОТКИ

МОЛОТОК С КЕРНЕРОМ



Уникальная запатентованная система крепления кернера позволяет хранить его прямо в рукоятке. Переход от основной работы к разметке и обратно стал максимально быстрым, что в разы экономит время. Резьбовая фиксация кернера исключает случайную потерю в ходе рабочего процесса, широкая рифленая захватная часть служит для удобного извлечения и возврата на место, чернение защищает от коррозии. Кованый боек молотка, защита от раскола, обрезиненная фиберглассовая рукоятка амортизирует удар и создаёт удобный захват



- Кернер
- Антискольз. поверхность
- Эргономич. рукоятка
- Высококач. сталь
- Твердость 48-57 HRC



Артикул	Описание товара	Мин. кол-во/ мастер упак.	Прайс-лист
1010-07-FR0300	300 г	12/60	
1010-07-FR0400	400 г	6/48	
1010-07-FR0500	500 г	6/48	
1010-07-FR0600	600 г	6/36	
1010-07-FR0800	800 г	6/24	
1010-07-FR1000	1000 г	6/24	

МОЛОТОК С КЕРНЕРОМ



- Кернер
- Эргономич. рукоятка
- Высококач. сталь
- Твердость 48-57 HRC

Уникальная запатентованная система крепления кернера позволяет хранить его прямо в рукоятке. Переход от основной работы к разметке и обратно стал максимально быстрым, что в разы экономит время. Фиксация с помощью резиновой втулки исключает случайную потерю кернера в ходе рабочего процесса, а специальная форма втулки обеспечивает его удобное извлечение и возврат на место. Кованый боек молотка, защита от раскола, удобная деревянная рукоятка



Артикул	Описание товара	Мин. кол-во/ мастер упак.	Прайс-лист
1010-53-WD0400C	400 г	6/48	
1010-53-WD0500C	500 г	6/48	
1010-53-WD0600C	600 г	6/36	
1010-53-WD0800C	800 г	6/24	

МОЛОТОК СЛЕСАРНЫЙ



Кованый боек, защита от раскола, удобная деревянная рукоятка

- Эргономич. рукоятка
- Высококач. сталь
- Твердость 48-57 HRC



Артикул	Описание товара	Мин. кол-во/ мастер упак.	Прайс-лист
1010-52-WD0200	200 г	12/120	
1010-52-WD0300	300 г	6/60	
1010-52-WD0400	400 г	6/48	
1010-52-WD0500	500 г	6/48	
1010-52-WD0600	600 г	6/36	
1010-52-WD0800	800 г	6/24	
1010-52-WD1000	1000 г	6/24	

МОЛОТОК СЛЕСАРНЫЙ



Кованый боек, защита от раскола, полностью обрезиненная фиберглассовая рукоятка амортизирует удар и создает удобный захват

- Антискольз. поверхность
- Эргономич. рукоятка
- Высококач. сталь
- Твердость 48-57 HRC



Артикул	Описание товара	Мин. кол-во/ мастер упак.	Прайс-лист
1010-02-FR0100	100 г	12/120	
1010-02-FR0200	200 г	12/120	
1010-02-FR0300	300 г	6/60	
1010-02-FR0400	400 г	6/48	
1010-02-FR0500	500 г	6/48	
1010-02-FR0600	600 г	6/36	
1010-02-FR0800	800 г	6/24	
1010-02-FR1000	1000 г	6/24	
1010-02-FR1500	1500 г	6/12	

МОЛОТОК КАМЕНЩИКА



Цельнокованный, обрезиненная анатомическая рукоятка обеспечивает полный контроль инструмента

- Антискольз. поверхность
- Эргономич. рукоятка
- Высококач. сталь
- Твердость 48-57 HRC



Артикул	Описание товара	Мин. кол-во/ мастер упак.	Прайс-лист
1010-05-600	600 г	6/24	

МОЛОТОК-ГВОЗДОДЕР



Кованый боек, удобная деревянная рукоятка.

- Эргономич. рукоятка
- Высококач. сталь
- Твердость 48-57 HRC



Артикул	Описание товара	Мин. кол-во/ мастер упак.	Прайс-лист
1010-82-WD0450	450 г	6/36	

МОЛОТКИ

МОЛОТОК-ГВОЗДОДЕР



Молоток-гвоздодер цельнокованный обладает высокой прочностью, прошел специальную термообработку и механическое упрочнение. и предназначен для продолжительного использования. Рукоятка многокомпонентная помогает гасить вибрацию при работе. Она обеспечивает надежный захват и предотвращает выскальзывание инструмента из руки.



- Антивибрационная ручка
- Пескоструйная обработка
- Цельнокованный

Артикул	Описание товара	Мин. кол-во/ мастер упак.	Прайс-лист
1010-73-800	800 г	6/24	

МОЛОТОК-ГВОЗДОДЕР



Кованый боек, защита от раскола, полностью обрезиненная фиберглассовая рукоятка амортизирует удар и создает удобный захват



- Антискольз. поверхность
- Эргономич. рукоятка
- Высококач. сталь
- Твердость 48-57 HRC

Артикул	Описание товара	Мин. кол-во/ мастер упак.	Прайс-лист
1010-62-FR0450	450 г	6/36	

МОЛОТОК КРОВЕЛЬЩИКА



Молоток-гвоздодер цельнокованный обладает высокой прочностью, прошел специальную термообработку и механическое упрочнение. и предназначен для продолжительного использования. Рукоятка многокомпонентная помогает гасить вибрацию при работе. Она обеспечивает надежный захват и предотвращает выскальзывание инструмента из руки.



- Антивибрационная ручка
- Пескоструйная обработка
- Цельнокованный

Артикул	Описание товара	Мин. кол-во/ мастер упак.	Прайс-лист
1010-74-740	740 г	6/24	

МОЛОТОК КРОВЕЛЬЩИКА



Цельнокованный, с магнитом, обрезиненная анатомическая рукоятка обеспечивает полный контроль инструмента



- Антискольз. поверхность
- Эргономич. рукоятка
- Высококач. сталь
- Твердость 48-57 HRC

Артикул	Описание товара	Мин. кол-во/ мастер упак.	Прайс-лист
1010-06-600	600 г	6/18	

МОЛОТОК СЛЕСАРНЫЙ



Кованый боек, защита от раскола, обрезиненная фиберглассовая рукоятка амортизирует удар и создает удобный захват



- Антискольз. поверхность
- Эргономич. рукоятка
- Высококач. сталь
- Твердость 48-57 HRC

Артикул	Описание товара	Мин. кол-во/ мастер упак.	Прайс-лист
1010-22-FB0200C	200 г	6/72	
1010-22-FB0300C	300 г	6/60	
1010-22-FB0500C	500 г	6/48	
1010-22-FB0600C	600 г	6/36	
1010-22-FB0800C	800 г	6/24	
1010-22-FB1000C	1000 г	6/24	
1010-22-FB1500C	1500 г	6/12	

МИНИ МОЛОТОК-ГВОЗДОДЕР



Кованый боек, обрезиненная анатомическая рукоятка



- Антискольз. поверхность
- Эргономич. рукоятка
- Высококач. сталь
- Твердость 48-57 HRC

Артикул	Описание товара	Мин. кол-во/ мастер упак.	Прайс-лист
1010-72-FB0250	Крашенный боек 250 г	6/36	
1010-74-FB0250	Шлифованный боек 250 г	6/36	

КУВАЛДЫ

КУВАЛДА



- ANTI SLIP** Антискольз. поверхность
- ERGO** Эргономич. рукоятка
- HiQ сталь** Высококач. сталь
- HRC** Твердость 48-57 HRC

Артикул	Описание товара	Мин. кол-во/мастер упак.	Прайс-лист
1011-08-FB3000	3000 г	1/4	
1011-08-FB4000	4000 г	1/4	
1011-08-FB5000	5000 г	1/4	
1011-08-FB6000	6000 г	1/4	

КУВАЛДА



Кованая голова, шлифованные бойки, защита от раскола, обрезиненная фиброгласовая рукоятка амортизирует удар и создает удобный захват

- ANTI SLIP** Антискольз. поверхность
- ERGO** Эргономич. рукоятка
- HiQ сталь** Высококач. сталь
- HRC** Твердость 48-57 HRC



Артикул	Описание товара	Мин. кол-во/мастер упак.	Прайс-лист
1011-02-1000	1000 г	6/12	
1011-02-1500	1500 г	6/12	
1011-02-2000	2000 г	6/12	
1011-02-3000	3000 г	1/6	
1011-02-4000	4000 г	1/6	
1011-02-5000	5000 г	1/4	
1011-02-6000	6000 г	1/4	

КУВАЛДА



Кованая голова, шлифованные бойки, защита от раскола, полностью обрезиненная фиброгласовая рукоятка амортизирует удар и создает удобный захват

- ERGO** Эргономич. рукоятка
- HiQ сталь** Высококач. сталь
- HRC** Твердость 48-57 HRC



Артикул	Описание товара	Мин. кол-во/мастер упак.	Прайс-лист
1011-22-FB1000C	1000 г	6/24	
1011-22-FB1500C	1500 г	6/12	
1011-22-FB2000C	2000 г	6/12	

КИЯНКИ

КИЯНКА



Белый цилиндрический боек, не оставляющий следов на поверхности, защита от раскола, фиброгласовая рукоятка амортизирует удар и создает удобный захват

- ANTI SLIP** Антискольз. поверхность
- ERGO** Эргономич. рукоятка

Артикул	Описание товара	Мин. кол-во/мастер упак.	Прайс-лист
1012-04-FB0225	225 г	1/36	
1012-04-FB0450	450 г	1/20	
1012-04-FB0680	680 г	1/20	
1012-04-FB0900	900 г	1/20	

КИЯНКА



Черно - белый цилиндрический боек, защита от раскола, фиброгласовая рукоятка амортизирует удар и создает удобный захват

- ANTI SLIP** Антискольз. поверхность
- ERGO** Эргономич. рукоятка

Артикул	Описание товара	Мин. кол-во/мастер упак.	Прайс-лист (руб.)
1012-06-FB0225	225 г	1/36	
1012-06-FB0450	450 г	1/20	
1012-06-FB0680	680 г	1/20	
1012-06-FB0900	900 г	1/20	

КИЯНКА



Черный цилиндрический боек, защита от раскола, фиброгласовая рукоятка амортизирует удар и создает удобный захват

- ANTI SLIP** Антискольз. поверхность
- ERGO** Эргономич. рукоятка

Артикул	Описание товара	Мин. кол-во/мастер упак.	Прайс-лист
1012-02-FB0225	225 г	1/36	
1012-02-FB0680	680 г	1/20	
1012-02-FB0900	900 г	1/20	

КЛЮЧИ ШЕСТИГРАННЫЕ

НАБОР ШЕСТИГРАННЫХ КЛЮЧЕЙ

hanskonner



С ШАРОВИДНЫМ НАКОНЕЧНИКОМ

Позволяют работать под углом, алмазное покрытие создает дополнительное надежное сцепление с поверхностью. В прочном и надежном пластиковом кейсе. Оксидированное покрытие для защиты от коррозии

NEW

Oxi

Оксидированное покрытие

Al

Алмазное покрытие

S2

Сталь S2

HRC

Твердость 58-60 HRC

Артикул	Описание товара	Мин. кол-во/ мастер упак.	Прайс-лист
НК1045-04-9-S	8 шт., 1,5-10 мм, короткие	12/24	

НАБОР ШЕСТИГРАННЫХ КЛЮЧЕЙ

hanskonner



С ШАРОВИДНЫМ НАКОНЕЧНИКОМ

Позволяют работать под углом, алмазное покрытие создает дополнительное надежное сцепление с поверхностью. В прочном и надежном пластиковом кейсе. Оксидированное покрытие для защиты от коррозии

NEW

Oxi

Оксидированное покрытие

Al

Алмазное покрытие

S2

Сталь S2

HRC

Твердость 58-60 HRC

Артикул	Описание товара	Мин. кол-во/ мастер упак.	Прайс-лист
НК1045-04-9-L	8 шт., 1,5-10 мм, длинные	12/24	

НАБОР ШЕСТИГРАННЫХ КЛЮЧЕЙ

hanskonner



С ШАРОВИДНЫМ НАКОНЕЧНИКОМ

Позволяют работать под углом, алмазное покрытие создает дополнительное надежное сцепление с поверхностью. В прочном и надежном пластиковом кейсе. Оксидированное покрытие для защиты от коррозии

NEW

Oxi

Оксидированное покрытие

Al

Алмазное покрытие

S2

Сталь S2

HRC

Твердость 58-60 HRC

Артикул	Описание товара	Мин. кол-во/ мастер упак.	Прайс-лист
НК1045-04-9-XL	8 шт., 1,5-10 мм, супер-длинные	12/24	

НАБОР ШЕСТИГРАННЫХ КЛЮЧЕЙ

hanskonner

NEW



Удобный и прочный футляр, из композитных материалов. Алмазный наконечник повышает износостойкость инструмента и сцепление с поверхностью.

Oxi

Оксидированное покрытие

Al

Алмазное покрытие

S2

Сталь S2

HRC

Твердость 58-60 HRC

Артикул	Описание товара	Мин. кол-во/ мастер упак.	Прайс-лист
НК1045-04-8Н	РАЗМЕРЫ 1,5 мм, 2 мм, 2,5 мм, 3 мм, 4 мм, 5 мм, 6 мм, 8 мм	12/24	

НАБОР КЛЮЧЕЙ TORX

hanskonner

NEW



Удобный и прочный футляр, из композитных материалов. Алмазный наконечник повышает износостойкость инструмента и сцепление с поверхностью.

Oxi

Оксидированное покрытие

Al

Алмазное покрытие

S2

Сталь S2

HRC

Твердость 58-60 HRC

Артикул	Описание товара	Мин. кол-во/ мастер упак.	Прайс-лист
НК1045-04-8Т	Torx 9, Torx 10, T0rx 15, Torx 20, Torx 25, Torx 27, Torx 30, Torx 40	12/24	

НАБОР ШЕСТИГРАННЫХ КЛЮЧЕЙ

Sturm!

В прочном и надёжном пластиковом кейсе. Оксидированное покрытие для защиты от коррозии



CrV

Хромованадиевая сталь

HRC

Твердость 52-55 HRC

Артикул	Описание товара	Мин. кол-во/ мастер упак.	Прайс-лист
1045-04-07x10	7 шт. 2,5-10 мм	10/40	

НАБОР КЛЮЧЕЙ TORX

Sturm!



В прочном и надёжном пластиковом кейсе. Хромоникелевое покрытие для защиты от коррозии.

CrV

Хромованадиевая сталь

HRC

Твердость 52-55 HRC

CrNi

Хромоникелевое покрытие

Артикул	Описание товара	Мин. кол-во/ мастер упак.	Прайс-лист
1045-04-9x9-TL	9шт., T9-T50, длинные	10/50	
1045-04-9x9-TS	9шт., T9-T50, короткие	10/50	

НАБОР ШЕСТИГРАННЫХ КЛЮЧЕЙ

Sturm!

В прочном и надёжном пластиковом кейсе, оксидированное покрытие для защиты от коррозии



CrV

Хромованадиевая сталь

HRC

Твердость 52-55 HRC

Артикул	Описание товара	Мин. кол-во/ мастер упак.	Прайс-лист
1045-04-10x10	10 шт. 1,5-10 мм	10/40	

НАБОР КЛЮЧЕЙ ИМБУСОВЫХ HEX

Sturm!



Никелированное покрытие для полной защиты от коррозии, увеличенная твердость, крепление на кольце

CrV

Хромованадиевая сталь

HiQ

Высококач. сталь

HRC

Твердость 52-55 HRC

Артикул	Описание товара	Мин. кол-во/ мастер упак.	Прайс-лист
1045-21-S10-N155	Размеры: 1,5-2-2,5-3-3,5-4,0-5,0-6,0-8,0-10 мм	10/100	

НАБОР ШЕСТИГРАННЫХ КЛЮЧЕЙ

Sturm!

В прочном и надёжном пластиковом кейсе, оксидированное покрытие для защиты от коррозии



CrV

Хромованадиевая сталь

HRC

Твердость 52-55 HRC

Артикул	Описание товара	Мин. кол-во/ мастер упак.	Прайс-лист
1045-04-9x9	9 шт. 1,5-10 мм, короткие	10/50	

КЛЮЧИ ШЕСТИГРАННЫЕ

НАБОР ШЕСТИГРАННЫХ КЛЮЧЕЙ



С ШАРОВИДНЫМ НАКОНЕЧНИКОМ

Позволяют работать под углом. В прочном и надёжном пластиковом кейсе. Оксидированное покрытие для защиты от коррозии



CrV сталь Хромованадиевая сталь
HRC Твердость 52-55 HRC

Артикул	Описание товара	Мин. кол-во/мастер упак.	Прайс-лист
1045-04-10Вх10	10 шт. 1.5-10 мм	10/40	

НАБОР КЛЮЧЕЙ ИМБУСОВЫХ HEX



Оксидированное покрытие для защиты от коррозии и сохранения декоративных свойств, увеличенная твердость, крепление на кольцо

HiQ сталь Высококач. сталь
Oxi Оксидированное покрытие
HRC Твердость 52-55 HRC

Артикул	Описание товара	Мин. кол-во/мастер упак.	Прайс-лист
1045-21-S10-O155	Размеры: 1.5-2-2.5-3-3.5-4.0-5.0-6.0-8.0-10 мм	10/100	
1045-21-T8-O155	TORX 8 шт. Размеры: T9, T10, T15, T20, T25, T27, T30	10/100	

НАБОР КЛЮЧЕЙ TORX



Удобный и прочный футляр. Никелированное покрытие, наконечник в форме звезды

CrV сталь Хромованадиевая сталь
HRC Хромоникелевое покрытие
HRC Твердость 52-55 HRC

Артикул	Описание товара	Мин. кол-во/мастер упак.	Прайс-лист
1045-04-HS	8 шт. T9-T40	10/50	



Алмазный наконечник
для лучшего сцепления
с поверхностью

ЧЕРНОЕ ПОКРЫТИЕ СТЕРЖНЯ ЗАЩИЩАЕТ ОТВЕРТКУ
ОТ КОРРОЗИИ. ДВУХКОМПОНЕНТНАЯ РУКОЯТКА
НЕ СКОЛЬЗИТ В РУКЕ, ДЕЛАЯ ТЕМ САМЫМ РАБОТУ
С ИНСТРУМЕНТОМ МАКСИМАЛЬНО КОМФОРТНОЙ.

Двухкомпонентная ручка



Жало сталь S2



алмазный
наконечник

S2

марка
стали
жала



магнитный
наконечник

**Твердость
HRC 58-60**

Артикул	Наконечник	Размер	Артикул	Наконечник	Размер
1040-16-PH0-100	крест	0x100	1040-16-SL3-100	шлиц	3x100
1040-16-PH0-150	крест	0x150	1040-16-SL3-150	шлиц	3x150
1040-16-PH0-200	крест	0x200	1040-16-SL3-75	шлиц	3x75
1040-16-PH0-75	крест	0x75	1040-16-SL5-100	шлиц	5x100
1040-16-PH1-100	крест	1x100	1040-16-SL5-150	шлиц	5x150
1040-16-PH1-150	крест	1x150	1040-16-SL5-200	шлиц	5x200
1040-16-PH1-200	крест	1x200	1040-16-SL5-75	шлиц	5x75
1040-16-PH1-75	крест	1x75	1040-16-SL6-100	шлиц	6x100
1040-16-PH2-100	крест	2x100	1040-16-SL6-150	шлиц	6x150
1040-16-PH2-150	крест	2x150	1040-16-SL6-200	шлиц	6x200
1040-16-PH2-200	крест	2x200	1040-16-SL6-38	шлиц	6x38

ВАЖНАЯ ИНФОРМАЦИЯ

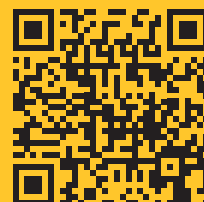

ОТВЕРТКИ

НАБОР ОТВЕРТОК

hanskonner

Набор отверток с комбинированной ручкой из полимерного дерева. Жало отвертки изготовлено из стали марки S2 - это специальная легированная сталь с повышенным содержанием углерода. Имеют намагниченный наконечник. Покрытие стержня: черное фосфатирование. Специальная форма рукоятки, позволяет руке меньше уставать



- ERGO** Эргономич. рукоятка
- S2 сталь** S2 сталь
- HRC** Твердость 51-54 HRC
- Намагнич. раб. часть
- O₂** Древесно-полимерная ручка
- Оксидированное покрытие



Артикул	Описание товара	Мин. кол-во/мастер упак.	Прайс-лист
HK1040-19-4	SL 6x100 мм, 5x75 мм PH2x100 мм, 1X75 мм	6/24	

ОТВЕРТКА КРЕСТОВАЯ

Sturm!

Удобная двухкомпонентная рукоятка с хорошим сцеплением, намагниченный наконечник повышает удобство работы

- ERGO** Эргономич. рукоятка
- ANTI SLIP** Антискользящая поверхность
- CrV сталь** Хромованадиевая сталь
- CrNi** Хромоникелевое покрытие
- HRC** Твердость 54-56 HRC
- Намагнич. раб. часть



Артикул	Описание товара	Мин. кол-во/мастер упак.	Прайс-лист
1040-01-PH0-100	PH0x100 мм	12/120	
1040-01-PH1-75	PH1x75 мм	12/120	
1040-01-PH1-100	PH1x100 мм	12/120	
1040-01-PH1-125	PH1x125 мм	12/120	
1040-01-PH1-150	PH1x150 мм	12/120	
1040-01-PH1-200	PH1x200 мм	12/120	
1040-01-PH1-250	PH1x250 мм	12/120	
1040-01-PH2-75	PH2x75 мм	12/120	
1040-01-PH2-100	PH2x100 мм	12/120	
1040-01-PH2-125	PH2x125 мм	12/120	
1040-01-PH2-150	PH2x150 мм	12/120	

ОТВЕРТКА-БИТОДЕРЖАТЕЛЬ

Sturm!

Муфта с магнитным держателем обеспечивает дополнительную фиксацию биты



- CrNi** Хромоникелевое покрытие
- ERGO** Эргономич. рукоятка
- ANTI SLIP** Антискользящая поверхность
- HRC** Твердость 54-56 HRC
- Намагнич. раб. часть
- CrV сталь** Хромованадиевая сталь

Артикул	Описание товара	Мин. кол-во/мастер упак.	Прайс-лист
1040-06-1	Муфта	12/120	

НАБОР ОТВЕРТОК

hanskonner

Прочная рабочая часть изготовлена из легированной стали S2 с алмазным намагниченным наконечником. Черное покрытие стержня защищает отвертку от коррозии. Двухкомпонентная рукоятка не скользит в руке, делая тем самым работу с инструментом максимально комфортной.



- HRC** Твердость 58-60 HRC
- S2 сталь** S2 сталь

- Алмазный наконечник
- Защита от скалывания
- Оксидированное покрытие

Артикул	Описание товара	Мин. кол-во/мастер упак.	Прайс-лист
HK1040-16-PH0-100	PH0x100 мм	12/144	
HK1040-16-PH0-150	PH0x150 мм	12/144	
HK1040-16-PH0-200	PH0x200 мм	12/144	
HK1040-16-PH0-75	PH0x75 мм	12/144	
HK1040-16-PH1-100	PH1x100 мм	12/96	
HK1040-16-PH1-150	PH1x150 мм	12/96	
HK1040-16-PH1-200	PH1x200 мм	12/96	
HK1040-16-PH1-75	PH1x75 мм	12/96	
HK1040-16-PH2-100	PH2x100 мм	12/72	
HK1040-16-PH2-150	PH2x150 мм	12/72	
HK1040-16-PH2-200	PH2x200 мм	12/72	
HK1040-16-PH2-38	PH2x38 мм	12/144	
HK1040-16-SL3-100	SL3x100 мм	12/144	
HK1040-16-SL3-150	SL3x150 мм	12/144	
HK1040-16-SL3-75	SL3x75 мм	12/144	
HK1040-16-SL5-100	SL5x100 мм	12/96	
HK1040-16-SL5-150	SL5x150 мм	12/96	
HK1040-16-SL5-200	SL5x200 мм	12/96	
HK1040-16-SL5-75	SL5x75 мм	12/96	
HK1040-16-SL6-100	SL6x100 мм	12/72	
HK1040-16-SL6-150	SL6x150 мм	12/72	
HK1040-16-SL6-200	SL6x200 мм	12/72	
HK1040-16-SL6-38	SL6x38 мм	12/144	

ОТВЕРТКА ТРЕЩОТочная

Sturm!

Простая и удобная в работе трещоточная мини отвертка. Имеет специальную ячейку в корпусе для хранения бит. Рабочие части изготовлены из хромованадиевой стали для длительного использования. Ручка-адаптер, 6 бит 25 мм : SL3, SL4, SL5, PH0, PH1, PH2



- ERGO** Эргономич. рукоятка
- ANTI SLIP** Антискользящая поверхность
- CrV сталь** Хромованадиевая сталь
- HRC** Твердость 54-56 HRC
- CrNi** Хромоникелевое покрытие

Артикул	Описание товара	Мин. кол-во/мастер упак.	Прайс-лист
1040-08-SS7	Длина бит 25мм	10/40	

ОТВЕРТКА ТРЕЩОТочная

Sturm!

Отвертка трещоточная с 6-ю двусторонними битами: PH2-SL6, PH1-SL5, T10-T15, T20-T25, H3-H4, S1-S2. Плавный ход для комфортной работы. Длинные намагниченные биты для труднодоступных мест.



- ERGO** Эргономич. рукоятка
- ANTI SLIP** Антискользящая поверхность
- CrV сталь** Хромованадиевая сталь
- HRC** Твердость 54-56 HRC
- CrNi** Хромоникелевое покрытие

Артикул	Описание товара	Мин. кол-во/мастер упак.	Прайс-лист
1040-08-SS9	Длина бит 85мм, 6 шт	1/36	

ОТВЕРТКИ

ОТВЕРТКА ШЛИЦЕВАЯ



Удобная двухкомпонентная рукоятка с хорошим сцеплением, Намагниченный наконечник повышает удобство работы

- ERGO** Эргономич. рукоятка
- ANTI SLIP** Антискольз. поверхность
- CrV сталь** Хромованадиевая сталь
- CrNi** Хромоникелевое покрытие
- HRC** Твердость 54-56 HRC
- Намагнич. раб. часть



Артикул	Описание товара	Мин. кол-во/мастер упак.	Прайс-лист
1040-01-SL5-100	5x100 мм	12/120	
1040-01-SL5-125	5x125 мм	12/120	
1040-01-SL5-150	5x150 мм	12/120	
1040-01-SL6-75	SL6x75 мм	12/120	
1040-01-SL6-100	6x100 мм	12/120	
1040-01-SL6-125	6x125 мм	12/120	
1040-01-SL6-150	6x150 мм	12/120	
1040-01-SL6-200	6x200 мм	12/120	

ОТВЕРТКА КРЕСТОВАЯ



Удобная двухкомпонентная рукоятка с хорошим сцеплением. Подвес, намагниченный наконечник повышает удобство работы

- ERGO** Эргономич. рукоятка
- ANTI SLIP** Антискольз. поверхность
- CrV сталь** Хромованадиевая сталь
- CrNi** Хромоникелевое покрытие
- HRC** Твердость 54-56 HRC
- Намагнич. раб. часть



Артикул	Описание товара	Мин. кол-во/мастер упак.	Прайс-лист
1040-03-PH0-75	PH0x75 мм	12/72	
1040-03-PH0-100	PH0x100 мм	12/72	
1040-03-PH0-150	PH0x150 мм	12/72	
1040-03-PH1-38	PH1x38 мм	12/72	
1040-03-PH1-100	PH1x100 мм	12/72	
1040-03-PH1-150	PH1x150 мм	12/72	
1040-03-PH1-200	PH1x200 мм	12/72	
1040-03-PH2-38	PH2x38 мм	12/72	
1040-03-PH2-100	PH2x100 мм	12/72	
1040-03-PH2-150	PH2x150 мм	12/72	
1040-03-PH2-200	PH2x200 мм	12/72	
1040-03-PH3-150	PH3x150 мм	12/72	
1040-03-PH3-200	PH3x200 мм	12/72	

ОТВЕРТКА ШЛИЦ U-ТИП



Удобная двухкомпонентная рукоятка с хорошим сцеплением, Намагниченный наконечник повышает удобство работы

- ERGO** Эргономич. рукоятка
- ANTI SLIP** Антискольз. поверхность
- CrV сталь** Хромованадиевая сталь
- Шлиц U-тип
- CrNi** Хромоникелевое покрытие
- HRC** Твердость 54-56 HRC
- Намагнич. раб. часть



Артикул	Описание товара	Мин. кол-во/мастер упак.	Прайс-лист
1040-20-U17-75	U1,7x75	12/72	
1040-20-U20-100	U2,0x100	12/72	
1040-20-U23-125	U2,3x125	12/72	
1040-20-U26-150	U2,6x150	12/72	

ОТВЕРТКА ШЛИЦЕВАЯ



Удобная двухкомпонентная рукоятка с хорошим сцеплением. Подвес, намагниченный наконечник повышает удобство работы

- ERGO** Эргономич. рукоятка
- ANTI SLIP** Антискольз. поверхность
- CrV сталь** Хромованадиевая сталь
- CrNi** Хромоникелевое покрытие
- HRC** Твердость 54-56 HRC
- Намагнич. раб. часть



Артикул	Описание товара	Мин. кол-во/мастер упак.	Прайс-лист
1040-03-SL3-75	SL3x75 мм	12/72	
1040-03-SL3-100	SL3x100 мм	12/72	
1040-03-SL4-100	SL4x100 мм	12/72	
1040-03-SL4-150	SL4x150 мм	12/72	
1040-03-SL4-200	SL4x200 мм	12/72	
1040-03-SL5-38	SL5x38 мм	12/72	
1040-03-SL5-100	SL5x100 мм	12/72	
1040-03-SL5-150	SL5x150 мм	12/72	
1040-03-SL5-200	SL5x200 мм	12/72	
1040-03-SL6-38	SL6x38 мм	12/72	
1040-03-SL6-100	SL6x100 мм	12/72	
1040-03-SL6-150	SL6x150 мм	12/72	
1040-03-SL6-200	SL6x200 мм	12/72	
1040-03-SL8-150	SL8x150 мм	12/72	
1040-03-SL8-200	SL8x200 мм	12/72	

ОТВЕРТКА TORX



Удобная двухкомпонентная рукоятка с хорошим сцеплением, Намагниченный наконечник повышает удобство работы

- ERGO** Эргономич. рукоятка
- ANTI SLIP** Антискольз. поверхность
- CrV сталь** Хромованадиевая сталь
- CrNi** Хромоникелевое покрытие
- HRC** Твердость 54-56 HRC
- Намагнич. раб. часть
- Шлиц TORX

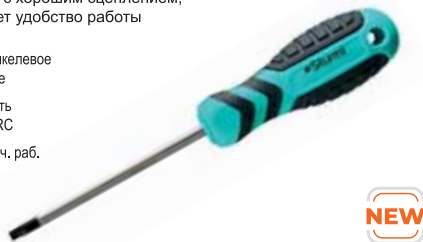

Артикул	Описание товара	Мин. кол-во/мастер упак.	Прайс-лист
1040-22-T10-75	T10x75	12/72	
1040-22-T15-75	T15x75	12/72	
1040-22-T20-100	T20x100	12/72	
1040-22-T25-100	T25x100	12/72	
1040-22-T27-100	T27x100	12/72	
1040-22-T30-125	T30x125	12/72	
1040-22-T40-150	T40x150	12/72	

ОТВЕРТКИ

ОТВЕРТКА ШЛИЦ ТРЕУГОЛЬНИК



Удобная двухкомпонентная рукоятка с хорошим сцеплением, Магнитный наконечник повышает удобство работы

- ERGO** Эргономич. рукоятка
- ANTI SLIP** Антискольз. поверхность
- CrV сталь** Хромованадиевая сталь
- CrNi** Хромоникелевое покрытие
- HRC** Твердость 54-56 HRC
- Магнит. раб. часть** Магнит. раб. часть
- Шлиц треугольник**



Артикул	Описание товара	Мин. кол-во/мастер упак.	Прайс-лист
1040-21-TR18-75	TR1,8x75	☺ 12/72	
1040-21-TR20-100	TR2,0x100	☺ 12/72	
1040-21-TR23-125	TR2,3x125	☺ 12/72	
1040-21-TR30-150	TR3,0x150	☺ 12/72	

ОТВЕРТКА TORX



Удобная двухкомпонентная рукоятка с хорошим сцеплением, Магнитный наконечник повышает удобство работы

- ERGO** Эргономич. рукоятка
- ANTI SLIP** Антискольз. поверхность
- CrV сталь** Хромованадиевая сталь
- CrNi** Хромоникелевое покрытие
- HRC** Твердость 54-56 HRC
- Магнит. раб. часть** Магнит. раб. часть
- TORX с отверстием**



Артикул	Описание товара	Мин. кол-во/мастер упак.	Прайс-лист
1040-23-TT10-75	TT10x75	☺ 12/72	
1040-23-TT15-75	TT15x75	☺ 12/72	
1040-23-TT20-100	TT20x100	☺ 12/72	
1040-23-TT25-100	TT25x100	☺ 12/72	
1040-23-TT27-100	TT27x100	☺ 12/72	
1040-23-TT30-125	TT30x125	☺ 12/72	
1040-23-TT40-150	TT40x150	☺ 12/72	

ОТВЕРТКА TRI-WING



Удобная двухкомпонентная рукоятка с хорошим сцеплением. Подвес, магнитный наконечник повышает удобство работы

- ERGO** Эргономич. рукоятка
- ANTI SLIP** Антискольз. поверхность
- CrNi** Хромоникелевое покрытие
- HRC** Твердость 54-56 HRC
- Магнит. раб. часть** Магнит. раб. часть
- Хромованадиевая сталь** Хромованадиевая сталь
- Tri-Wing**



Артикул	Описание товара	Мин. кол-во/мастер упак.	Прайс-лист
1040-18-TW0-150	TW0x150	☺ 12/72	
1040-18-TW1-150	TW1x150	☺ 12/72	
1040-18-TW2-200	TW2x200	☺ 12/72	
1040-18-TW3-200	TW3x200	☺ 12/72	
1040-18-TW4-200	TW4x200	☺ 12/72	

ОТВЕРТКА С НАСАДКАМИ



Отвертка с удобным битодержателем в ручке. Реверсивная система

- Реверс**
- CrNi** Хромоникелевое покрытие
- ERGO** Эргономич. рукоятка
- ANTI SLIP** Антискольз. поверхность
- HRC** Твердость 54-56 HRC
- Магнит. раб. часть** Магнит. раб. часть
- Хромованадиевая сталь** Хромованадиевая сталь



Артикул	Описание товара	Мин. кол-во/мастер упак.	Прайс-лист
1040-19-14	14 в 1	☺ 6/36	

ОТВЕРТКА С НАСАДКАМИ



Специальная система 5x Drive позволяет ускорить работу в 5 раз! Один поворот ручки равен пяти поворотам жала. Реверсивная система

- Реверс**
- CrNi** Хромоникелевое покрытие
- ERGO** Эргономич. рукоятка
- ANTI SLIP** Антискольз. поверхность
- 5x Drive** 5x drive
- HRC** Твердость 54-56 HRC
- Магнит. раб. часть** Магнит. раб. часть
- Хромованадиевая сталь** Хромованадиевая сталь



Артикул	Описание товара	Мин. кол-во/мастер упак.	Прайс-лист
1040-19-5	12 бит в комплекте	☺ 24/24	

ОТВЕРТКА С НАСАДКАМИ



Телескопический держатель поможет дотянуться до метиза, укатившегося в дальний угол.

- Реверс**
- CrNi** Хромоникелевое покрытие
- ERGO** Эргономич. рукоятка
- ANTI SLIP** Антискольз. поверхность
- Телескопический держатель**
- HRC** Твердость 54-56 HRC
- Магнит. раб. часть** Магнит. раб. часть
- Хромованадиевая сталь** Хромованадиевая сталь



Артикул	Описание товара	Мин. кол-во/мастер упак.	Прайс-лист
1040-19-8	8 бит в комплекте	☺ 6/60	

ОТВЕРТКА КРЕСТОВАЯ PZ



Отвертка имеет дополнительные насечки и измененные углы скоса жала отвертки и шлица, чтобы отвертка гораздо лучше держалась в саморезе.

- ERGO** Эргономич. рукоятка
- ANTI SLIP** Антискольз. поверхность
- CrNi** Хромоникелевое покрытие
- HRC** Твердость 54-56 HRC
- Магнит. раб. часть** Магнит. раб. часть
- Хромованадиевая сталь** Хромованадиевая сталь



Артикул	Описание товара	Мин. кол-во/мастер упак.	Прайс-лист
1040-14-PZ0-75	PZ0x75 мм	☺ 12/72	
1040-14-PZ1-75	PZ1x75 мм	☺ 12/72	
1040-14-PZ2-100	PZ2x100 мм	☺ 12/72	
1040-14-PZ3-150	PZ3x150 мм	☺ 12/72	

ОТВЕРТКА - АДАПТЕР



В удобном чехле.

Отвертка-адаптер, SL: 3,4,5,6,7; HEX: 5,6,7,8,9,10 PH: 0,1,2,3; TORX: 10,15,20,25,27,30; PZ: 1,2,3

- ERGO** Эргономич. рукоятка
- ANTI SLIP** Антискольз. поверхность
- HRC** Твердость 54-56 HRC
- Хромованадиевая сталь** Хромованадиевая сталь



Артикул	Описание товара	Мин. кол-во/мастер упак.	Прайс-лист
1040-08-SS2	26 предметов	☺ 6/24	

ОТВЕРТКИ

ОТВЕРТКА С НАСАДКАМИ



5 рабочих положений отвертки для работы с труднодоступными крепежами

- Реверс
- Хромикелевое покрытие
- Эргономич. рукоятка
- Антискольз. поверхность
- Твердость 54-56 HRC
- Магнитн. раб. часть
- Хромованадиевая сталь



Артикул	Описание товара	Мин. кол-во/мастер упак.	Прайс-лист
1040-19-13	5 рабочих положений, 13 в 1	6/36	

ОТВЕРТКА С НАСАДКАМИ



Гибкий стержень отвертки позволит работать в труднодоступных местах. Реверсивная система

- Реверс
- Хромикелевое покрытие
- Эргономич. рукоятка
- Антискольз. поверхность
- Древесно-полимерная ручка
- Твердость 54-56 HRC
- Магнитн. раб. часть
- Хромованадиевая сталь



Артикул	Описание товара	Мин. кол-во/мастер упак.	Прайс-лист
1040-19-180	180 мм	6/24	

ОТВЕРТКА С НАСАДКАМИ



Реверсивная система.

- Реверс
- Хромикелевое покрытие
- Эргономич. рукоятка
- Антискольз. поверхность
- Твердость 54-56 HRC
- Магнитн. раб. часть
- Хромованадиевая сталь



Артикул	Описание товара	Мин. кол-во/мастер упак.	Прайс-лист
1040-19-6	12 бит в комплекте	6/48	

ОТВЕРТКА С НАСАДКАМИ



Удобная двухкомпонентная т-образная рукоятка с хорошим сцеплением. Магнитные биты повышают удобство работы
SL: 4.5.6 PH: 1.2.3 HEX: 4 T: 10.15.20 Головки: 5-13

- Хромикелевое покрытие
- Эргономич. рукоятка
- Антискольз. поверхность
- Твердость 54-56 HRC
- Магнитн. раб. часть
- Хромованадиевая сталь



Артикул	Описание товара	Мин. кол-во/мастер упак.	Прайс-лист
1040-09-S21	21 предмет	12/60	

ОТВЕРТКА-ПЕРЕВЕРТЫШ 2 В 1



Удобная двухкомпонентная рукоятка с хорошим сцеплением. Магнитные биты повышают удобство работы. Подвес

- Твердость 54-56 HRC
- Эргономич. рукоятка
- Антискольз. поверхность
- Магнитн. раб. часть
- Хромованадиевая сталь



Артикул	Описание товара	Мин. кол-во/мастер упак.	Прайс-лист
1040-09-S1	длина 100 мм, PH2/SL6	12/72	

ОТВЕРТКА ПЕРЕВЕРТЫШ



Удобная двухкомпонентная рукоятка с хорошим сцеплением, намагнитченный наконечник. Легкая смена биты за счет специально разработанной конструкции корпуса ручки-адаптера. Ручка-адаптер, бита PH2-SL6

- Эргономич. рукоятка
- Антискольз. поверхность
- Твердость 54-56 HRC
- Хромованадиевая сталь



Артикул	Описание товара	Мин. кол-во/мастер упак.	Прайс-лист
1040-09-S3	Двухсторонняя бита 75 мм	10/100	

ОТВЕРТКА ДИЭЛЕКТРИЧЕСКАЯ



Отвертка диэлектрическая применяется для выполнения электромонтажных работ. Инструмент обеспечивает комфортную работу с оборудованием под напряжением до 1000В.

- Антискольз. поверхность
- Хромованадиевая сталь
- Твердость 54-56 HRC
- Магнитн. раб. часть
- Эргономич. рукоятка
- Хромикелевое покрытие
- Изолированные ручки
- Напряжение до 1000 В



Артикул	Описание товара	Мин. кол-во/мастер упак.	Прайс-лист
1040-17-PH0-75	PH0x75	12/72	
1040-17-PH1-80	PH1x80	12/72	
1040-17-PH2-100	PH2x100	12/72	
1040-17-PH3-150	PH3x150	12/72	
1040-17-SL3-75	SL3x75	12/72	
1040-17-SL4-100	SL4x100	12/72	
1040-17-SL5-125	SL5x125	12/72	
1040-17-SL6-150	SL6x150	12/72	

ОТВЕРТКА-ПЕРЕВЕРТЫШ 2 В 1



Удобная рукоятка из прозрачного ПВХ. Магнитные биты повышают удобство работы

- Эргономич. рукоятка
- Антискольз. поверхность
- Твердость 54-56 HRC
- Хромикелевое покрытие
- Магнитн. раб. часть



Артикул	Описание товара	Мин. кол-во/мастер упак.	Прайс-лист
1040-09-S1C	длина 100 мм, PH2/SL6	12/72	

ОТВЕРТКА-ПЕРЕВЕРТЫШ 4 В 1



Надежная конструкция. Легкая двухкомпонентная рукоятка с хорошим сцеплением. Магнитные биты. Подвес

- Магнитн. раб. часть
- Эргономич. рукоятка
- Антискольз. поверхность
- Хромованадиевая сталь
- Твердость 54-56 HRC
- Хромикелевое покрытие



Артикул	Описание товара	Мин. кол-во/мастер упак.	Прайс-лист
1040-09-S2C	PH2/SL6, PH1/SL5	16/48	

ОТВЕРТКИ

ОТВЕРТКА КРЕСТОВАЯ



Удобная рукоятка эргономичной формы. Магнитный наконечник повышает удобство работы

- ERGO** Эргономич. рукоятка
- CrNi** Хромоникелевое покрытие
- NEW** Крестовая

- HRC** Твердость 50-54 HRC
- NEW** Магнитн. раб. часть



Артикул	Описание товара	Мин. кол-во/мастер упак.	Прайс-лист
1040-02-PH0-075C	PH0x075 мм	12/72	
1040-02-PH0-100C	PH0x100 мм	12/72	
1040-02-PH0-150C	PH0x150 мм	12/72	
1040-02-PH1-038C	PH1x038 мм	12/72	
1040-02-PH1-100C	PH1x100 мм	12/72	
1040-02-PH1-150C	PH1x150 мм	12/72	
1040-02-PH1-200C	PH1x200 мм	12/72	
1040-02-PH2-038C	PH2x038 мм	12/72	
1040-02-PH2-100C	PH2x100 мм	12/72	
1040-02-PH2-150C	PH2x150 мм	12/72	
1040-02-PH2-200C	PH2x200 мм	12/72	
1040-02-PH3-150C	PH3x150 мм	12/72	
1040-02-PH3-200C	PH3x200 мм	12/72	

ОТВЕРТКА ШЛИЦЕВАЯ



Удобная рукоятка эргономичной формы. Магнитный наконечник повышает удобство работы

- ERGO** Эргономич. рукоятка
- CrNi** Хромоникелевое покрытие
- NEW** Шлицевая

- HRC** Твердость 50-54 HRC
- NEW** Магнитн. раб. часть



Артикул	Описание товара	Мин. кол-во/мастер упак.	Прайс-лист
1040-02-SL3-075C	SL3x075 мм	12/72	
1040-02-SL3-100C	SL3x100 мм	12/72	
1040-02-SL4-100C	SL4x100 мм	12/72	
1040-02-SL4-150C	SL4x150 мм	12/72	
1040-02-SL4-200C	SL4x200 мм	12/72	
1040-02-SL5-038C	SL5x038 мм	12/72	
1040-02-SL5-100C	SL5x100 мм	12/72	
1040-02-SL5-150C	SL5x150 мм	12/72	
1040-02-SL5-200C	SL5x200 мм	12/72	
1040-02-SL6-038C	SL6x038 мм	12/72	
1040-02-SL6-100C	SL6x100 мм	12/72	
1040-02-SL6-150C	SL6x150 мм	12/72	
1040-02-SL6-200C	SL6x200 мм	12/72	
1040-02-SL8-150C	SL8x150 мм	12/72	
1040-02-SL8-200C	SL8x200 мм	12/72	

ОТВЕРТКА ПЕРЕВЕРТЫШ



Компактный размер и легкий вес, удобная рукоятка

- CrNi** Хромоникелевое покрытие
- ERGO** Эргономич. рукоятка
- ANTI SLIP** Антискольз. поверхность

- HRC** Твердость 54-56 HRC



Артикул	Описание товара	Прайс-лист
10401-09-S1-1	Ø3 мм, длина 50 мм, PH0/SL3	
10401-09-S1-2	Ø5 мм, длина 65 мм, PH1/SL5	
10401-09-S1-3	Ø6 мм, длина 75 мм, PH2/SL6	
10401-09-S1-4	Ø6 мм, длина 38 мм, PH2/SL6	

ОТВЕРТКА УДАРНО-ПОВОРОТНАЯ



В прочном и удобном пластиковом кейсе. Удобная обрезиненная рукоятка с хорошим сцеплением. Магнитные биты повышают удобство работы. Ударно-поворотная отвертка Биты: PH4x65, PH3x35, PH4x35 SL8x65, SL7x35, SL8x35, Адаптер под головки 1/2" под переходником

- ERGO** Эргономич. рукоятка
- CrV сталь** Хромованадиевая сталь
- HRC** Твердость 54-56 HRC
- ANTI SLIP** Антискольз. поверхность

- NEW** Магнитн. раб. часть



Артикул	Описание товара	Мин. кол-во/мастер упак.	Прайс-лист
1040-10-S7	7 предметов	1/20	

ОТВЕРТКА ИНДИКАТОРНАЯ



Шлицевой наконечник. Усиленная надежная конструкция

- ERGO** Эргономич. рукоятка
- NEW** Яркий светодиод



Артикул	Описание товара	Мин. кол-во/мастер упак.	Прайс-лист (руб.)	Прайс-лист (\$)
1040-02-VT	130 мм, 220 в	10/500		

ОТВЕРТКА ИНДИКАТОРНАЯ С БАТАРЕЙКАМИ



Мультифункциональный инструмент для: проверки наличия напряжения в проводе, проверки целостности цепи, определения фазы/нуля, обнаружения места разрыва цепи, определения места нахождения скрытой электропроводки, определения полярности элементов питания. Эргономичная форма и компактный размер, яркий светодиод, шлицевой наконечник. Переменный ток (контактный метод): 70 - 250 В, переменный ток (бесконтактный метод): 70 - 600 В, постоянный ток: до 250 В

- ERGO** Эргономич. рукоятка
- NEW** Яркий светодиод
- MULTI** Мультифункционал
- NEW** Бесконтактный способ работы



Артикул	Описание товара	Мин. кол-во/мастер упак.	Прайс-лист
1040-03-VT	140 мм, 250 в	10/120	

НАБОР ОТВЕРТОК ДИЭЛЕКТРИЧЕСКИХ



В прочном и удобном пластиковом кейсе. Индикаторная отвертка PH: 0x75, 1x100, 2x100, SL: 3.5x75, 4x100, 5.5x125

- NEW** Изолированные ручки
- CrV сталь** Хромованадиевая сталь
- ERGO** Эргономич. рукоятка
- ANTI SLIP** Антискольз. поверхность

- HRC** Твердость 54-56 HRC
- NEW** Магнитн. раб. часть



Артикул	Описание товара	Прайс-лист
1040-01-SSE	7 предметов	

ОТВЕРТКА-ПЕРЕВЕРТЫШ 4 В 1



Усиленное гнездо битодержателя. Удобная трехкомпонентная рукоятка с хорошим сцеплением. Магнитные биты. Подвес

- ERGO** Эргономич. рукоятка
- CrV сталь** Хромованадиевая сталь
- HRC** Твердость 54-56 HRC
- CrNi** Хромоникелевое покрытие

- NEW** Магнитн. раб. часть



Артикул	Описание товара	Мин. кол-во/мастер упак.	Прайс-лист
1040-09-S2	PH2/SL6, PH1/SL5	16/48	

ОТВЕРТКИ

ОТВЕРТКА 7 В 1



Удобная двухкомпонентная рукоятка с хорошим сцеплением. Магнитные биты повышают удобство работы

- Магнитн. раб. часть
- Эргономич. рукоятка
- Антискольз. поверхность
- Хромованадиевая сталь
- Твердость 54-56 HRC



Артикул	Описание товара	Мин. кол-во/мастер упак.	Прайс-лист
1040-09-S7C	SL5,6 PH1,2 T 15,20	12/72	

НАБОР ОТВЕРТОК



В прочном и удобном пластиковом кейсе SL: 4x75, 5x100, 6x100, 6x38 мм; PH: 0x75, 1x75, 2x100, 3x125, 2x38мм; PZ: 1x75, 2x100мм

- Хромованадиевая сталь
- Эргономич. рукоятка
- Антискольз. поверхность
- Хромоникелевое покрытие
- Твердость 54-56 HRC



Артикул	Описание товара	Мин. кол-во/мастер упак.	Прайс-лист
1040-02-SS2	11 предметов	1/10	

НАБОР ОТВЕРТОК ДИЭЛЕКТРИЧЕСКИХ



В прочном и удобном пластиковом кейсе-дисплее SL: 3x75, 4x100, 5.5x125, 6.5x150 мм; PH: 00x75, 01x80, 02x100 мм; тестер напряжения

- Изолированные ручки
- Эргономич. рукоятка
- Антискольз. поверхность
- Хромованадиевая сталь
- Хромоникелевое покрытие



Артикул	Описание товара	Мин. кол-во/мастер упак.	Прайс-лист
1040-02-SSE	8 предметов	1/10	

НАБОР ОТВЕРТОК И БИТ



В прочном и удобном пластиковом кейсе SL: 5x75, 6x100, 8x150 мм. PH: 1x75, 2x100 мм. Отвёртка с переходником для бит 10x50 мм. 6 часовых отвёрток: SL: 2x50, 2.5x50, 3x50 мм. PH: 00x50, 00x50, 0x50 мм. TORX: 10, 15, 20, 25, 27, 30, 40. HEX: 2-2.5-3-4-5-5.5-6. Отвёртка с изолированной ручкой

- Эргономич. рукоятка
- Антискольз. поверхность
- Хромоникелевое покрытие
- Твердость 54-56 HRC
- Изолированные ручки
- Хромованадиевая сталь



Артикул	Описание товара	Мин. кол-во/мастер упак.	Прайс-лист
1040-02-SS3	26 предметов	1/10	

НАБОР ОТВЕРТОК ДЛЯ ТОЧНОЙ МЕХАНИКИ



Рёбристая поверхность рукоятки и поворотного колпачка для комфортной работы. Магнитные биты из хромованадиевой легированной стали с титановым покрытием. В комплекте 5 сменных бит: SL3X40 мм, PH00, SL1.5, Pentalobe 0.8 мм, T5, T6

- Эргономич. рукоятка
- Антискольз. поверхность
- Хромованадиевая сталь
- Твердость 54-56 HRC
- Хромоникелевое покрытие



Артикул	Описание товара	Мин. кол-во/мастер упак.	Прайс-лист
1040-11-S5	75мм	12/288	

НАБОР ОТВЕРТОК ДЛЯ ТОЧНОЙ МЕХАНИКИ



7 двухсторонних бит и рукоятка TORX: 5,6,7,8,9,10,15,20 PH: 00,0,1 SL: 2,3,4

- Хромованадиевая сталь
- Эргономич. рукоятка
- Антискольз. поверхность
- Хромоникелевое покрытие
- Твердость 54-56 HRC
- Магнитн. раб. часть



Артикул	Описание товара	Мин. кол-во/мастер упак.	Прайс-лист
1040-11-S14	8 предметов	10/40	

НАБОР ОТВЕРТОК



Удобная двухкомпонентная рукоятка с хорошим сцеплением, магнитный наконечник повышает удобство работы, настенный держатель

- Хромованадиевая сталь
- Эргономич. рукоятка
- Антискольз. поверхность
- Хромоникелевое покрытие
- Твердость 54-56 HRC
- Магнитн. раб. часть



Артикул	Описание товара	Прайс-лист
1040-01-SS3	6 шт. SL: 5x75;6x100;8x150 PH: 1x75;2x100;3x150	
1040-01-SS2	2 шт. SL5x100, PH1x100	
1040-01-SS8	8 шт. SL: 5x75, 5x100, 6x100, 8x150; PH: 1x75, 1x100, 2x100, 3x150	

НАБОР ОТВЕРТОК И БИТ



В прочном и удобном пластиковом кейсе SL: 5x75, 6x100, 8x150 мм. PH: 1x75, 2x100; Переходник для бит—10x50 мм; Отвёртка диэлектрическая PH 4x75 мм; 14 бит: T—10, 15, 20, 25, 27, 30, 40; H—2; 2.5; 3, 4, 5; 5.5; 6

- Изолированные ручки
- Эргономич. рукоятка
- Антискольз. поверхность
- Хромованадиевая сталь
- Хромоникелевое покрытие
- Твердость 54-56 HRC



Артикул	Описание товара	Мин. кол-во/мастер упак.	Прайс-лист
1040-02-SS4	26 предметов	1/10	

НАБОР ОТВЕРТОК



В прочном и удобном пластиковом кейсе-дисплее SL: 3x75, 5x75, 6x100, 8x150 мм; PH: 1x75, 1x100, 2x100 мм; Тестер напряжения

- Хромованадиевая сталь
- Эргономич. рукоятка
- Антискольз. поверхность
- Хромоникелевое покрытие
- Твердость 54-56 HRC



Артикул	Описание товара	Мин. кол-во/мастер упак.	Прайс-лист
1040-02-SS6	8 предметов	1/10	

ОТВЕРТКИ

НАБОР ОТВЕРТОК



Набор отверток 8 шт. 1 ДИЭЛЕКТР, 1 ТЕСТЕР, Cr-V, карт. короб Sturm! для монтажа и демонтажа крепежных изделий при выполнении ремонтных работ. 6шт отверток SL 1.0 X 4.5 X 100, SL 1.0 X 5.5 X 12, PH1 X 80, PH2 X 100, PZ1 X 80, PZ2 X 100, 1шт диэлектрическая отвертка :SL0,8 X 4,0 X 100 mm
 Материал ручек: PP+TPR Жало (стержень) Cr-V
 1шт тестер 140mm , напряжение AC 125-250V



- ERGO** Эргономич. рукоятка
- ANTI SLIP** Антискольз. поверхность
- CrV сталь** Хромованадиевая сталь
- HRC** Твердость 54-56 HRC
- CrNi** Хромоникелевое покрытие

Артикул	Описание товара	Мин. кол-во/мастер упак.	Прайс-лист
1040-03-K8	8 предметов	6/12	

НАБОР ОТВЕРТОК И БИТ



В прочном и удобном пластиковом кейсе
 SL: 5x75, 6x100, 8x150 мм; PH: 01x75, 02x100, 03x150 мм;
 Отвёртка для бит с трещеткой, гибкий адаптер 200 мм,
 биты: SL: 3, 4, 5, 6, 7 мм; PZ: 01, 02, 03, TORX: 10, 15, 20 ,25, 30, 40; HEX: 3, 4, 5 PH1, 2,3



- ERGO** Эргономич. рукоятка
- ANTI SLIP** Антискольз. поверхность
- CrNi** Хромоникелевое покрытие
- HRC** Твердость 54-56 HRC
- CrV сталь** Хромованадиевая сталь

Артикул	Описание товара	Мин. кол-во/мастер упак.	Прайс-лист
1040-02-SS1	28 предметов	1/10	

ОТВЕРТКА С НАСАДКАМИ



Удобная рукоятка-адаптер. Популярные размеры бит. Гибкий вал
 HEX: 2; 2,5; 3; 4; 5; 5,5; 6.
 TORX: 10; 15; 15; 20; 20; 25; 27; 30; 40. SL: 3; 4; 4; 5; 5; 5; 6; 6; 7.
 PH: 0; 1; 1; 1,2; 2; 2; 3; 3; 3.
 PZ: 0; 1; 1; 2; 2; 3; 3.
 Головки: HEX: 3/16; 1/8; 9/32; 11/32; 5/16; 3/8; 7/16; 5; 6; 7; 8; 9; 10; 11.



- ERGO** Эргономич. рукоятка
- ANTI SLIP** Антискольз. поверхность
- CrV сталь** Хромованадиевая сталь
- HRC** Твердость 54-56 HRC

Артикул	Описание товара	Мин. кол-во/мастер упак.	Прайс-лист
1040-08-SS58	58 предметов	6/24	

ОТВЕРТКА С НАСАДКАМИ



Усиленное гнездо битодержателя, удобная трехкомпонентная рукоятка с хорошим сцеплением, намагниченные биты, подвес
 Головки: 4mm (3/16"), 5mm (1/4"), 6mm (5/16"), 8 mm (3/8"), 10mm (7/16"), 12mm (1/2") PH: 1,2,3 SL:4,5,6
 TORX: T10, T15, T20, T25, T30
 Квадрат: S1, S2
 HEX: 4мм, 5мм
 Отвертка - адаптер 1шт.



- ERGO** Эргономич. рукоятка
- ANTI SLIP** Антискольз. поверхность
- CrV сталь** Хромованадиевая сталь
- HRC** Твердость 54-56 HRC
- Намагнич. раб. часть

Артикул	Описание товара	Мин. кол-во/мастер упак.	Прайс-лист
1040-09-S34	34 предмета	6/36	

ОТВЕРТКИ

НАБОР ОТВЕРТОК



Универсальный набор отверток для домашнего использования. Рабочие части изготовлены из хромованадиевой стали. Удобная тканевая сумка для хранения. В комплект входит 6 отверток : SL3x75, SL5x100, SL6x150, PH0x75, PH1x100, PH2x150



- ERGO** Эргономич. рукоятка
- CrV сталь** Хромованадиевая сталь
- ANTI SLIP** Антискольз. поверхность
- HRC** Твердость 54-56 HRC
- CrNi** Хромоникелевое покрытие

Артикул	Описание товара	Мин. кол-во/мастер упак.	Прайс-лист
1040-03-BS6	6 предметов	1/36	

НАБОР ОТВЕРТОК



Универсальный набор отверток для домашнего использования. Рабочие части изготовлены из хромованадиевой стали. Удобная тканевая сумка для хранения. В комплект входит 8 отверток: SL5x38, SL3x75, SL5x100, SL6x150, PH1x38, PH0x75, PH1x100, PH2x150



- ERGO** Эргономич. рукоятка
- CrV сталь** Хромованадиевая сталь
- ANTI SLIP** Антискольз. поверхность
- HRC** Твердость 54-56 HRC
- CrNi** Хромоникелевое покрытие

Артикул	Описание товара	Мин. кол-во/мастер упак.	Прайс-лист
1040-03-BS8	8 предметов	1/36	

НАБОР ОТВЕРТОК ДИЭЛЕКТРИЧЕСКИХ



Универсальный набор отверток для домашнего использования. Рабочие части изготовлены из хромованадиевой стали. Удобная тканевая сумка для хранения. В комплект входит 4 диэлектрические отвертки : SL3x75, SL5x100 PH0x75, PH1x100; и 1 тестер напряжения



- ERGO** Эргономич. рукоятка
- CrV сталь** Хромованадиевая сталь
- ANTI SLIP** Антискольз. поверхность
- HRC** Твердость 54-56 HRC
- CrNi** Хромоникелевое покрытие
- Изолированные ручки

Артикул	Описание товара	Мин. кол-во/мастер упак.	Прайс-лист
1040-03-BSE5	5 предметов	1/36	

НАБОР ОТВЕРТОК ДИЭЛЕКТРИЧЕСКИХ



Универсальный набор отверток для домашнего использования. Рабочие части изготовлены из хромованадиевой стали. Удобная тканевая сумка для хранения. В комплект входит 6 диэлектрических отверток : SL3x75, SL5x100, SL6x150, PH0x75, PH1x100, PH2x150; 1 тестер напряжения



- ERGO** Эргономич. рукоятка
- CrV сталь** Хромованадиевая сталь
- ANTI SLIP** Антискольз. поверхность
- HRC** Твердость 54-56 HRC
- CrNi** Хромоникелевое покрытие

Артикул	Описание товара	Мин. кол-во/мастер упак.	Прайс-лист
1040-03-BSE7	7 предметов	1/36	

ОТВЕРТКИ

НАБОР ОТВЕРТОК



Отвертки имеют конструкцию свободно вращающейся затылочной части ручки. Благодаря специальному рифлению на рукоятках, рука во время работы не скользит и обеспечивает безопасность.
 Размер SL: 1.0-1.4-2.0-2.4-3.0-3.8 мм
 PH: 00-0-1-2
 HEX: 1.5-2-2.5,
 Головки: 3.0-4.0-5.00"

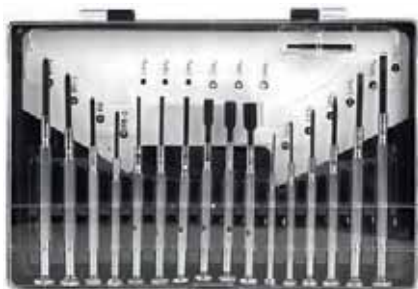

Артикул	Описание товара	Мин. кол-во/мастер упак.	Прайс-лист
1040-02-SSP	16 предметов	10/40	

НАБОР ОТВЕРТОК



В комплект входят:
 отвертки SL5x100, SL5x100, SL6x100, SL8x150; PH1x100, PH1x75, PH2x100
 Держатель с храповиком
 Отвёртки для точной механики: SL1.5x50, SL2.0x50, SL2.4x50, SL3.0x50;
 PH2x50, PH2.4x50, PH3x50 мм
 Гибкий вал 190 мм
 20 бит: SL3, SL4, SL5, SL6; PZ0, PZ1, PZ2, PZ3
 TORX: T10, T15, T20, T25, T27, T30, T35, T40
 HEX3, HEX4, HEX5, HEX6



- ERGO** Эргономич. рукоятка
- ANTI SLIP** Антискольз. поверхность
- CrV сталь** Хромованадиевая сталь
- HRC** Твердость 54-56 HRC
- CrNi** Хромоникелевое покрытие

Артикул	Описание товара	Мин. кол-во/мастер упак.	Прайс-лист
1040-02-SS9	36 предметов	1/8	

НАБОР ОТВЕРТОК



"SL: 3x75, 5x100, 6x100, 6x150 мм.
 PH: 0x75, 1x100, 2x125 мм;
 9 бит: SL: 4, 5 мм;"



- ERGO** Эргономич. рукоятка
- ANTI SLIP** Антискольз. поверхность
- CrV сталь** Хромованадиевая сталь
- HRC** Твердость 54-56 HRC
- CrNi** Хромоникелевое покрытие

Артикул	Описание товара	Мин. кол-во/мастер упак.	Прайс-лист
1040-02-SS5	27 предметов	1/10	

НАБОР ОТВЕРТОК



В комплект входят:
 Отвёртки SL: 3x75, 5x75, 6x100, 8x150; PH: 0x75, 1x75, 2x100, 3x150
 Держатель для бит 10x40 мм
 Диэлектрические отвертки: SL4x100, PH1x100
 Отвёртки для точной механики: SL: 2x50, 2.5x50, 3x50
 PH: 2x50, 2.5x50, 3x50
 TORX: 6x50, 8x50, 10x50, 15x50, 20x50
 25 бит: PH: 0,1,2,3
 SL: 3,4,5,6,7 мм
 PZ: 0, 1,2,3
 TORX: 10, 15, 20, 25, 30, 40
 HEX: 2,3,4,5,5,56 мм
 Гибкий вал 250 мм
 Магнитный держатель для бит 60 мм
 Тестер напряжения
 Адаптер 50 мм
 Ручка с магнитом
 торцевые головки: 5, 6, 7, 8, 9, 10, 11, 12, 13,5/ 32,3/ 16,1/ 14,5/ 16,11/ 32,3/ 8,7/ 16,15/ 32,1/ 2"



- ERGO** Эргономич. рукоятка
- ANTI SLIP** Антискольз. поверхность
- CrV сталь** Хромованадиевая сталь
- HRC** Твердость 54-56 HRC
- CrNi** Хромоникелевое покрытие

Артикул	Описание товара	Мин. кол-во/мастер упак.	Прайс-лист
1040-02-SS10	71 предмет	1/8	



Адаптер-переходник под шуруповерт для торцевых головок 1/2" и 1/4"

Предметы набора изготовлены из **хромованадиевой стали**, обеспечивающей долговечность инструментов даже при усиленных нагрузках. Биты изготовлены из высококачественной инструментальной стали **S2** и обладают повышенной износостойкостью.



Долговечные металлические петли

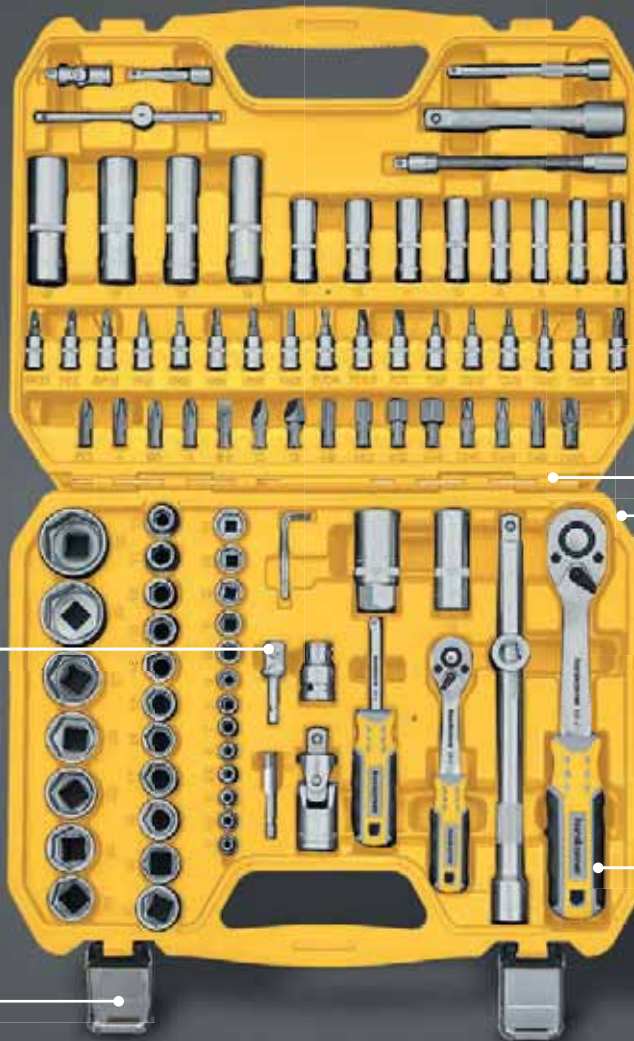

Сверхпрочный пластиковый кейс обеспечивает защиту, организованность и удобство транспортировки инструментов



Надежные металлические замки обеспечивают полную сохранность ваших инструментов



Трехкомпонентная рукоятка обладает эргономичной формой, гарантируя надежный хват и комфортную работу с инструментом

CrV Хромованадиевая сталь

Биты S2 сталь инструментальная сталь

ERGO Эргономичная рукоятка

THREE-COMPONENT 3-компонентная рукоятка

Cr Хромированная поверхность

2 адаптера для торцевых головок

Артикул	HK1045-20-S46	HK1045-20-S82	HK1045-20-S94	HK1045-20-S108
Количество предметов (шт)	46	82	94	108
Адаптеры для шуруповерта (шт)	1	2	2	2

НАБОРЫ ИНСТРУМЕНТОВ

НАБОР ИНСТРУМЕНТОВ

hanskonner

13 x Головки торцевые 1/4": 4, 4,5, 5, 5,5, 6, 7, 8, 9, 10, 11, 12, 13, 14 мм;
1 x Адаптер для торцевых головок 1/4";
1 x Рукоятка трещоточная 1/4", 72 зуба;
1 x Вороток Т-образный 1/4" 115 мм;
1 x Удлинитель гибкий 1/4" 150 мм;
1 x Отвертка-вороток 1/4";
1 x Шарнир карданный 1/4";
2 x Удлинитель 1/4": 50, 100 мм;
21 x Головки с вставками 1/4": T10, T15, T20, T25, T30, T40; H3, H4, H5, H6, H7, H8; SL4, SL5,5, SL7; PH1, PH2, PH3; PZ1, PZ2, PZ3;
4 x Ключи шестигранные: 1,27, 1,5, 2, 2,5 мм



ADP Адаптер для торц. головок 1/4"
CrV сталь Хромованадиевая сталь
S2 сталь Биты из инструментальной стали
ERGO Эргономичная рукоятка
Heavy Duty Ударочпрочный кейс

CrV сталь Хромованадиевая сталь
S2 сталь Биты из инструментальной стали
ERGO Эргономичная рукоятка

Артикул	Описание товара	Мин. кол-во/ мастер упак.	Прайс-лист
HK1045-20-S46	46 предметов	1/10	

НАБОР ИНСТРУМЕНТОВ

hanskonner

12 x Головки торцевые 1/2": 14, 15, 16, 17, 18, 19, 20, 22, 24, 27, 30, 32 мм;
2 x Головки торцевые свечные 1/2": 16, 21 мм;
2 x Рукоятка трещоточная 1/2", 1/4", 72 зуба;
1 x Адаптер 3-х сторонний 3/8" F x 1/2" M;
2 x Шарнир карданный 1/2", 1/4";
2 x Удлинитель 1/2": 125, 250 мм;
1 x Держатель бит 1/2" x 5/16";
15 x Биты 5/16": T40, T45, T50, T55; SL8, SL10, SL12; H8, H10, H12, H14; PZ3, PZ4; PH3, PH4;
9 x Ключи комбинированные: 8, 10, 11, 12, 13, 14, 17, 19, 22 мм;
13 x Головки торцевые 1/4": 4, 4,5, 5, 5,5, 6, 7, 8, 9, 10, 11, 12, 13, 14 мм;
1 x Вороток Т-образный 1/4" 115 мм;
1 x Отвертка-вороток 1/4";
1 x Удлинитель гибкий 1/4", 150 мм;
2 x Удлинитель 1/4": 50, 100 мм;
17 x Головки с вставками 1/4": T8, T10, T15, T20, T25, T30; SL4, SL5,5, SL7; H3, H4, H5, H6; PZ1, PZ2; PH1, PH2



ADP Адаптеры для торц. головок 1/2", 1/4"
CrV сталь Хромованадиевая сталь
S2 сталь Биты из инструментальной стали
ERGO Эргономичная рукоятка
Heavy Duty Ударочпрочный кейс

CrV сталь Хромованадиевая сталь
S2 сталь Биты из инструментальной стали
ERGO Эргономичная рукоятка
Heavy Duty Ударочпрочный кейс

Артикул	Описание товара	Мин. кол-во/ мастер упак.	Прайс-лист
HK1045-20-S82	82 предмета	1/4	

НАБОР ИНСТРУМЕНТОВ

hanskonner

18 x Головки торцевые 1/2": 10, 11, 12, 13, 14, 15, 16, 17, 18, 19, 20, 21, 22, 23, 24, 27, 30, 32 мм;
4 x Головки торцевые удлиненные: 14, 15, 17, 19 мм;
2 x Головки торцевые свечные: 16, 21 мм;
2 x Адаптер для торцевых головок 1/2", 1/4";
2 x Рукоятка трещоточная 1/2", 1/4", 72 зуба;
2 x Шарнир карданный 1/2", 1/4";
2 x Удлинитель 1/2": 125, 250 мм;
1 x Вороток-удлинитель Т-образный 1/2";
1 x Держатель бит 1/2" x 5/16";
15 x Биты 5/16": T40, T45, T50, T55; SL4, SL5,5, SL7; H8, H10, H12, H14; PH3, PH4; PZ3, PZ4;
13 x Головки торцевые 1/4": 4, 4,5, 5, 5,5, 6, 7, 8, 9, 10, 11, 12, 13, 14 мм;
8 x Головки торцевые удлиненные 1/4": 6, 7, 8, 9, 10, 11, 12, 13 мм;
2 x Удлинитель 1/4": 50, 100 мм;
1 x Вороток Т-образный 1/4", 115 мм;
1 x Удлинитель гибкий 1/4", 150 мм;
1 x Отвертка-вороток 1/4";
3 x Ключи шестигранные: 1,5, 2, 2,5 мм;
17 x Головки с вставками 1/4": T8, T10, T15, T20, T25, T30; SL4, SL5,5, SL7; H3, H4, H5, H6; PH1, PH2; PZ1, PZ2



ADP Адаптеры для торц. головок 1/2", 1/4"
CrV сталь Хромованадиевая сталь
S2 сталь Биты из инструментальной стали
ERGO Эргономичная рукоятка
Heavy Duty Ударочпрочный кейс

CrV сталь Хромованадиевая сталь
S2 сталь Биты из инструментальной стали
ERGO Эргономичная рукоятка

Артикул	Описание товара	Мин. кол-во/ мастер упак.	Прайс-лист
HK1045-20-S94	94 предмета	1/4	

НАБОР ИНСТРУМЕНТОВ

hanskonner

17 x Головки торцевые 1/2": 10, 11, 12, 13, 14, 15, 16, 17, 18, 19, 20, 21, 22, 24, 27, 30, 32 мм;
8 x Головки торцевые Torx 1/2": E10, E11, E12, E14, E16, E20, E24;
5 x Головки удлиненные 1/2": 14, 15, 17, 19, 22 мм;
2 x Головки торцевые свечные 1/2": 16, 21 мм;
2 x Адаптер для торцевых головок 1/2", 1/4";
1 x Рукоятка трещоточная 1/2", 1/4", 72 зуба;
1 x Вороток-удлинитель Т-образный 1/2";
2 x Удлинитель 1/2": 125, 250 мм;
2 x Шарнир карданный 1/2", 1/4";
1 x Держатель бит 1/2" x 5/16";
17 x Биты 5/16": T40, T45, T50, T55, T60; SL8, SL10, SL12; H7, H8, H10, H12, H14; PH3, PH4; PZ3, PZ4;
13 x Головки торцевые 1/4": 4, 4,5, 5, 5,5, 6, 7, 8, 9, 10, 11, 12, 13, 14 мм;
8 x Головки торцевые удлиненные 1/4": 6, 7, 8, 9, 10, 11, 12, 13 мм;
5 x Головки торцевые Torx 1/4": E4, E5, E6, E7, E8;
2 x Удлинитель 1/4": 50, 100 мм;
1 x Вороток Т-образный 1/4", 115 мм;
1 x Отвертка-вороток 1/4", 150 мм;
18 x Головки с вставками 1/4": T8, T10, T15, T20, T25, T27, T30; PH1, PH2; PZ1, PZ2; SL4, SL5,5, SL7; H3, H4, H5, H6

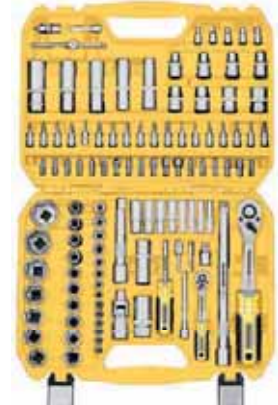

ADP Адаптеры для торц. головок 1/2", 1/4"
CrV сталь Хромованадиевая сталь
S2 сталь Биты из инструментальной стали
ERGO Эргономичная рукоятка
Heavy Duty Ударочпрочный кейс

CrV сталь Хромованадиевая сталь
S2 сталь Биты из инструментальной стали
ERGO Эргономичная рукоятка
Heavy Duty Ударочпрочный кейс

Артикул	Описание товара	Мин. кол-во/ мастер упак.	Прайс-лист
HK1045-20-S108	108 предметов	1/4	

НАБОР ИНСТРУМЕНТОВ

Sturm!

1 трещотка
1 адаптер 1/4" 25мм
6 шт торцевые головки: 7-8-9-10-11-12мм,

Биты Cr-V:
PZ: 1,2,3
Torx: T10, T15, T20, T25
PH: 0,1,2
SL: 3,5,6 мм
TW: 1,2



CrV сталь Хромованадиевая сталь
SUPER Compact Супер компактный размер
72 зуба

Артикул	Описание товара	Мин. кол-во/ мастер упак.	Прайс-лист
1045-18-22	22 предмета	10/40	

НАБОР ИНСТРУМЕНТОВ

Sturm!

3 коловки: 17, 19, 21 мм



посадочный размер: квадрат 1/2"
Усиленный

Артикул	Описание товара	Мин. кол-во/ мастер упак.	Прайс-лист
1045-18-3	3 коловки: 17, 19, 21 мм	1/20	

НАБОРЫ ИНСТРУМЕНТОВ

НАБОР ГОЛОВОК



Шестигранник HEX 3;4;5;6;7;8;10 .
Размер посадки 3/8"
Длина 110 мм

- Сплав CrV
- Пластиковый кейс

Артикул	Описание товара	Мин. кол-во/ мастер упак.	Прайс-лист
1045-18-B7-110	7 предметов	1/20	

НАБОР ГОЛОВОК



HEX 4; 5; 6; 7; 8; 10; 12; 14; 17; 19.
Размер посадки 1/2"
Длина 55 мм

- Сплав S2

Артикул	Описание товара	Мин. кол-во/ мастер упак.	Прайс-лист
1045-18-H10	10 предметов	5/20	

НАБОР ГОЛОВОК



TORX 8; 10; 15; 20; 25; 30; 40; 45; 50; 55; 60; 70.
Размер посадки 1/2"
Длина 55 мм

- Сплав S2

Артикул	Описание товара	Мин. кол-во/ мастер упак.	Прайс-лист
1045-18-T13	12 предметов	6/36	

НАБОР ГОЛОВОК



TORX 25; 30; 40; 45; 50; 55; 60.
Размер посадки 3/8"
Длина 110 мм

- Сплав CrV
- Пластиковый кейс

Артикул	Описание товара	Мин. кол-во/ мастер упак.	Прайс-лист
1045-18-T7-1	7 предметов	6/36	

НАБОР ГОЛОВОК



10 x Головки торцевые 1/2": 10, 11, 12, 13, 14, 15, 17, 19, 22, 24 мм
1 x Рукоятка трещоточная 1/2", 72 зуба
1 x Удлинитель 125 мм

- Твердость 54-56 HRC
- Хромованадиевая сталь
- Эргономичная рукоятка

Артикул	Описание товара	Мин. кол-во/ мастер упак.	Прайс-лист
1310-12-S12	1/2", 12 предметов	1/10	

НАБОР ГОЛОВОК



10 x Головки торцевые 1/4": 4, 5, 6, 7, 8, 9, 10, 11, 12, 13 мм
1 x Рукоятка трещоточная 1/4", 72 зуба
1 x Удлинитель 100 мм

- Твердость 54-56 HRC
- Хромованадиевая сталь
- Эргономичная рукоятка

Артикул	Описание товара	Мин. кол-во/ мастер упак.	Прайс-лист
1310-14-S12	1/4", 12 предметов	1/20	

НАБОР ПРОБойНИКОВ



Пробойники предназначены для получения круглых отверстий в коже, войлоке, ткани и других подобных материалах. Пробойники выполнены из инструментальной стали.

Артикул	Описание товара	Мин. кол-во/ мастер упак.	Прайс-лист
1017-05-06C	3,2-4,0-4,8-5,6-6,4-8 мм	10/60	

НАБОР ПРОБойНИКОВ



Пробойники предназначены для получения круглых отверстий в коже, войлоке, ткани и других подобных материалах. Пробойники выполнены из инструментальной стали.

Артикул	Описание товара	Мин. кол-во/ мастер упак.	Прайс-лист
1017-05-12C	3 - 4 - 5 - 6 - 7 - 8 - 9 - 10 - 12 - 14 - 16 - 19 мм	5/20	

НАБОРЫ ИНСТРУМЕНТОВ

НАБОР ИНСТРУМЕНТОВ



12 x Головки торцевые: 4, 4,5, 5, 5,5, 6, 7, 8, 9, 10, 11, 12, 13 мм;
1 x Адаптер для торцевых головок 1/4";
1 x Пассатижи 175 мм;
1 x Тонкогубцы 200 мм;
1 x Отвертка-битодержатель;

7 x Отвертки: SL5x100, SL6x100, SL6x150 мм; PH0x75, PH1x100, PH2x100 мм;
22 x Биты: SL4, SL5, SL5,5, SL6; PH1, PH2, PH3; PZ1, PZ2, PZ3; H3, H4, H5, H5,5, H6; T10, T15, T20, T25, T27, T30, T40



Heavy Duty Ударопрочный кейс
ADP Адаптер для торц. головок 1/4"
CrV сталь Хромованадиевая сталь

HRC Твердость 54-56 HRC
ERGO Эргономич. рукоятка

Артикул	Описание товара	Мин. кол-во/мастер упак.	Прайс-лист
1040-02-SS7	45 предметов	1/10	

НАБОР ИНСТРУМЕНТОВ



1 x Отвертка-битодержатель;
1 x Бокорезы 125мм;
1 x Тонкогубцы 150мм;
1 x Пассатижи комбинированные 150 мм;
5 x Отвертки: SL5x75, SL6x100, SL8x150 мм; PH5x75, PH6x100;
14 x Биты: T10, T15, T20, T25, T27, T30, T40; H2, H2,5, H3, H4, H5, H5,5, H6



Heavy Duty Ударопрочный кейс
CrV сталь Хромованадиевая сталь

HRC Твердость 54-56 HRC
ERGO Эргономич. рукоятка

Артикул	Описание товара	Мин. кол-во/мастер упак.	Прайс-лист
1040-02-SS8	23 предмета	1/10	

НАБОР ИНСТРУМЕНТОВ



6 x Отвертки: SL5x75, SL6x100, SL8x150 мм; PH1x75, PH2x100, PH3x150 мм
1 x Отвертка реверсивная
1 x Адаптер для торцевых головок 1/4"
1 x Отвертка мини для вставок
1 x Держатель вставок для точных работ
10 x Вставки для точных работ: SL2, SL2,5, SL3, SL3,5; PH00, PH0, PH1; T6, T8, T10
10 x Головки торцевые: 4, 5, 6, 7, 8, 9, 10, 11, 12, 13 мм
22 x Биты 1/4": SL3, SL4, SL5, SL6, SL7; PH1, PH2, PH3; PZ1, PZ2, PZ3; T10, T15, T20, T25, T27, T30, T40; H3, H4, H5, H6



ANTI SLIP Антискольз. поверхность
CrV сталь Хромованадиевая сталь

HRC Твердость 54-56 HRC
ERGO Эргономич. рукоятка

Артикул	Описание товара	Мин. кол-во/мастер упак.	Прайс-лист
1040-02-SS12	52 предмета	1/6	

НАБОР ИНСТРУМЕНТОВ



1 x Тонкогубцы мини 115 мм;
1 x Бокорезы мини 115 мм;
1 x Пинцет;
1 x Отвертка-битодержатель;
1 x Держатель бит магнитный 60 мм;
1 x Адаптер для торцевых головок 1/4";
6 x Отвертки для точных работ: 2, 2,4, 3 мм; PH00, PH0, PH1;
1 x Карандаш строительный;
4 x Головки торцевые: 7, 8, 9, 10 мм;
9 x Биты: PH1, PH2, PH3; SL4, SL6, SL7; H3, H4, H5



ANTI SLIP Антискольз. поверхность
CrV сталь Хромованадиевая сталь

HRC Твердость 54-56 HRC
ADP Адаптер для торц. головок 1/4"

Артикул	Описание товара	Мин. кол-во/мастер упак.	Прайс-лист
1310-01-TS26	26 предметов	1/12	

НАБОР ИНСТРУМЕНТА ДИЭЛЕКТРИЧЕСКИХ



9 предметов оптимально подходят для выполнения различных монтажных, ремонтных и строительных работ внутри помещения или на открытом воздухе.
1 x Пассатижи диэлектрические 180 мм;
1 x Длинногубцы диэлектрические 180 мм;
1 x Бокорезы усиленные диэлектрические 180 мм;
5 x Отвертки диэлектрические: SL3x75, SL4x100, SL5,5x125 мм; PH1x100, PH2x100 мм;
1 x Отвертка индикаторная 140 мм, 100-250 В



Isolated handles Изолированные ручки
CrV сталь Хромованадиевая сталь

VDE VDE
ERGO Эргономич. рукоятка
ANTI SLIP Антискольз. поверхность

Артикул	Описание товара	Мин. кол-во/мастер упак.	Прайс-лист
1310-02-T9	9 предметов	1/10	

НАБОР ИНСТРУМЕНТОВ



18 x Головки торцевые 3/8": 6, 7, 8, 9, 10, 11, 12, 13, 14, 15, 16, 17, 18, 19, 20, 21, 22, 24 мм;
1 x Рукоятка трещоточная 3/8";
2 x Удлинитель 3/8": 75, 150 мм;
1 x Вороток Т-образный 3/8" 200 мм;
1 x Шарнир карданный 3/8"



Heavy Duty Ударопрочный кейс
CrV сталь Хромованадиевая сталь

HRC Твердость 54-56 HRC

Артикул	Описание товара	Мин. кол-во/мастер упак.	Прайс-лист (руб.)
1045-20-S23	23 предмета	1/10	

НАБОР ИНСТРУМЕНТОВ



1 x Отвертка-битодержатель;
8 x Ключи шестигранные: 1,5, 2, 2,5, 3, 4, 5, 5,5, 6 мм;
9 x Биты: PH1, PH2, PH3; SL4, SL6, SL7; PZ1, PZ2, PZ3;
1 x Адаптер для торцевых головок 1/4";
1 x Ключ разводной 150 мм;
1 x Пассатижи 180 мм;
1 x Бокорезы 150 мм;
1 x Карандаш строительный



ANTI SLIP Антискольз. поверхность
CrV сталь Хромованадиевая сталь

HRC Твердость 54-56 HRC
ERGO Эргономич. рукоятка
ADP Адаптер для торц. головок 1/4"

Артикул	Описание товара	Мин. кол-во/мастер упак.	Прайс-лист
1310-01-TS23	23 предмета	1/12	

НАБОР ИНСТРУМЕНТОВ



12 x Головки торцевые 3/8": 7, 8, 9, 10, 11, 12, 13, 14, 15, 16, 17, 19 мм;
6 x Головки торцевые 1/4": 5, 6, 7, 8, 9, 10 мм;
1 x Головка торцевая удлиненная 3/8", 16 мм;
1 x Рукоятка трещоточная 3/8";
1 x Удлинитель 3/8";
1 x Отвертка-битодержатель;
1 x Переходник 1/4" (M) - 3/8" (F);
21 x Биты: PH1, PH2, PH3; PZ1, PZ2, PZ3; T10, T15, T20, T25, T27, T30, T40; SL4, SL5, SL6, SL7; H3, H4, H5, H6



Heavy Duty Ударопрочный кейс
HRC Твердость 54-56 HRC
CrV сталь Хромованадиевая сталь

Артикул	Описание товара	Мин. кол-во/мастер упак.	Прайс-лист
1045-20-S45	44 предмета	1/8	

НАБОРЫ ИНСТРУМЕНТОВ

НАБОР ИНСТРУМЕНТОВ



6 x Отвертки: SL6x100, SL5x75, SL6x38 мм; PH6x100, PH5x75, PH6x38 мм,
1 x Отвертка-битодержатель 1/4"
1 x Отвертка для точных работ: SL2x50 мм, SL2,5x50 мм, SL3x50 мм; PH2,5x50 мм, PH3x50 мм
1 x Клещи переставные 240 мм;
10 x Головки торцевые 1/4": 4, 5, 6, 7, 8, 9, 10, 11, 12, 13 мм;
1 x Рукоятка трещоточная 1/4";
1 x Удлинитель 1/4" 50 мм;
1 x Адаптер для торцевых головок 1/4";
9 x Ключи шестигранные: 1,5, 2, 2,5, 3, 4, 5, 6, 8, 10 мм;
1 x Молоток слесарный 300 г;
1 x Плоскогубцы комбинированные 180 мм;
1 x Длинногубцы 200 мм;
19 x Биты 1/4": SL4, SL5, SL6, SL7; PH1, PH2, PH3; PZ1, PZ2; T10, T15, T20, T25, T30, T40; H3, H4, H5, H6



CrV сталь Хромованадиевая сталь **ERGO** Эргономич. рукоятка **Heavy Duty** Ударопрочный кейс **ADP** Адаптер для торц. головок 1/4"

Артикул	Описание товара	Мин. кол-во/мастер упак.	Прайс-лист
1045-20-S57	57 предметов	1/4	

НАБОР ИНСТРУМЕНТОВ



13 x Головки торцевые 1/2": 14, 15, 16, 17, 18, 19, 20, 21, 22, 24, 27, 30, 32 мм;
1 x Головка торцевая свечная 1/2" 21 мм;
2 x Рукоятка трещоточная 1/2", 1/4" 72 зуба;
1 x Вороток-удлинитель Т-образный 1/2";
2 x Удлинитель 1/2": 125, 250 мм;
2 x Шарнир карданный 1/2", 1/4";
11 x Ключи комбинированные: 7, 8, 9, 10, 11, 12, 13, 14, 15, 17, 19 мм;
9 x Головки торцевые 1/4": 4, 5, 6, 7, 8, 9, 10, 11, 12 мм;
1 x Вороток Т-образный 1/4";
1 x Держатель бит 1/4" x 5/16";
1 x Удлинитель 1/4", 75 мм;
1 x Адаптер для торцевых головок 1/4";
4 x Ключи шарнирные двусторонние: 8x9, 10x11, 12x13, 14x15 мм;
7 x Ключи шестигранные: 1,5, 2, 2,5, 5, 6, 8, 10 мм;
21 x Биты 5/16": T10, T15, T20, T25, T30; PH0, PH1, PH2, PH3; PZ1, PZ2, PZ3; H2, H3, H4, H5, H6; SL3, SL4, SL5.5, SL7



ADP Адаптер для торц. головок 1/4" **HRC** Твердость 54-56 HRC

CrV сталь Хромованадиевая сталь **ERGO** Эргономич. рукоятка **Heavy Duty** Ударопрочный кейс

Артикул	Описание товара	Мин. кол-во/мастер упак.	Прайс-лист
1045-20-S77	77 предметов	1/3	

НАБОР ИНСТРУМЕНТОВ



10 x Головки торцевые 1/4": 4, 4,5, 5, 6, 7, 8, 9, 10, 11, 12 мм;
8 x Головки торцевые 3/8": 9, 10, 11, 12, 13, 14, 15, 17 мм;
1 x Головка торцевая свечная 5/8";
1 x Рукоятка трещоточная 3/8";
1 x Адаптер для торцевых головок 1/4";
1 x Ключ разводной 200 мм;
1 x Длинногубцы 150 мм;
1 x Плоскогубцы комбинированные 150 мм;
1 x Молоток слесарный 300 г;
1 x Нож канцелярский;
1 x Рулетка измерительная 3 м;
1 x Отвертка риверсивная;
1 x Удлинитель 3/8", 75 мм;
1 x Уровень 225 мм;
1 x Адаптер 1/4" x 3/8";
29 x Биты: T10, T15, T20, T25, T30, T40; PH0, PH1, PH2, PH3; PZ1, PZ2; SL4, SL5, SL6, SL7, 1/8", 3/16", 1/4"; H2, H3, H4, H5, H6, 3/32", 1/8", 5/32", 3/16", 1/4";
16 x Ключи шестигранные: 1,5, 2, 2,5, 3, 4, 5, 5,5, 6 мм, 1/16", 5/64", 3/32", 1/8", 5/32", 3/16", 7/32", 1/4";
6 x Ключи комбинированные: 8, 10, 12, 13, 14, 15 мм;
85 x Набор крепежа в контейнере



CrV сталь Хромованадиевая сталь **ADP** Адаптер для торц. головок 1/4" **Heavy Duty** Ударопрочный кейс **HRC** Твердость 54-56 HRC

Артикул	Описание товара	Мин. кол-во/мастер упак.	Прайс-лист
1310-01-TS3	173 предмета	1/4	

НАБОР ИНСТРУМЕНТОВ



18 x Головки торцевые 1/2": 10, 11, 12, 13, 14, 15, 16, 17, 18, 19, 20, 21, 22, 23, 24, 27, 30, 32 мм;
4 x Головки торцевые удлиненные свечные 1/2": 14, 15, 17, 19 мм;
2 x Головки торцевые: 16, 21 мм;
1 x Адаптер для торцевых головок 1/4";
2 x Рукоятка трещоточная 1/2", 1/4", 72 зуба;
1 x Шарнир карданный 1/2", 1/4";
2 x Удлинитель 1/2": 125, 250 мм;
1 x Вороток-удлинитель Т-образный 1/2";
1 x Держатель бит 1/2" x 5/16";
15 x Биты 5/16": T40, T45, T50, T55; SL4, SL5.5, SL7; H8, H10, H12, H14; PH3, PH4; PZ3, PZ4;
13 x Головки торцевые 1/4": 4, 4,5, 5, 5,5, 6, 7, 8, 9, 10, 11, 12, 13, 14 мм;
8 x Головки торцевые удлиненные 1/4": 6, 7, 8, 9, 10, 11, 12, 13 мм;
2 x Удлинитель 1/4": 50, 100 мм;
1 x Вороток Т-образный 1/4", 115 мм;
1 x Удлинитель гибкий 1/4", 150 мм;
1 x Отвертка-вороток 1/4";
3 x Ключи шестигранные: 1,5, 2, 2,5 мм;
17 x Головки с вставками 1/4": T8, T10, T15, T20, T25, T30; SL4, SL5.5, SL7; H3, H4, H5, H6; PH1, PH2; PZ1, PZ2



CrV сталь Хромованадиевая сталь **ADP** Адаптер для торц. головок 1/4" **ERGO** Эргономичная рукоятка **Heavy Duty** Ударопрочный кейс

Артикул	Описание товара	Мин. кол-во/мастер упак.	Прайс-лист
1045-20-S94T	94 предмета	1/4	

НАБОР ИНСТРУМЕНТОВ



5 x Отвертки: SL5x75, SL6x100, SL8x150 мм; PH1x75, PH2x100 мм;
5 x Отвертки электрические: SL3x100, SL4x100, SL5,5x125 мм; PH1x80, PH2x100 мм;
4 x Отвертки для точных работ: SL2,5x50, SL3x50 мм; PH2,5x50, PH3x50 мм;
1 x Плоскогубцы 180 мм;
1 x Длинногубцы 200 мм;
1 x Рулетка измерительная 3 м;
1 x Гибкий вал 250 мм;
1 x Адаптер для торцевых головок 1/4", 50 мм;
1 x Отвертка реверсивная 60 мм;
1 x Отвертка индикаторная 140 мм;
1 x Лента изоляционная;
18 x Головки торцевые: 5, 6, 7, 8, 9, 10, 11, 12, 13, 3/16, 1/4, 9/32, 5/16, 11/32, 3/8, 7/16, 15/32, 1/2;
32 x Биты: SL3, SL4, SL5, SL6, SL7, SL8; PH1, PH2, PH3; PZ1, PZ2, PZ3; T10, T15, T20, T25, T27, T30, T40; H3, H4, H5, H6; R1, R2, R3



ADP Адаптер для торц. головок 1/4" **CrV сталь** Хромованадиевая сталь **ERGO** Эргономич. рукоятка **Heavy Duty** Ударопрочный кейс **HRC** Твердость 54-56 HRC

Артикул	Описание товара	Мин. кол-во/мастер упак.	Прайс-лист
1310-01-TS7	72 предмета	1/8	

НАБОР ИНСТРУМЕНТОВ



1 x Длинногубцы 150 мм;
1 x Ключ разводной 150 мм;
1 x Молоток-гвоздодер 225 г;
1 x Уровень 230 мм;
2 x Струбцина 100 мм;
1 x Отвертка-битодержатель 1/4";
1 x Рулетка измерительная 3 м;
1 x Нож канцелярский;
8 x Ключи шестигранные: 1,5, 2, 2,5, 3, 4, 5, 5,5, 6 мм;
6 x Отвертки для точных работ: PH0, PH1; SL1,4, SL2, SL2,4, SL3;
39 x Биты 1/4": SL3 (2 шт.), SL4, SL5 (2 шт.), SL6, SL7; PH1, PH2, PH3; PZ0, PZ1 (3 шт.), PZ2 (3 шт.), PZ3 (2 шт.); SQ1, SQ2, SQ3; T10, T15, T20, T25, T27, T30, T40; H3, H4, H5, H6, H7, 3/32", 1/8", 5/32", 3/16", 5/16";
1 x Адаптер для торцевых головок 1/4";
80 x Набор крепежа в контейнере



CrV сталь Хромованадиевая сталь **ADP** Адаптер для торц. головок 1/4" **Heavy Duty** Ударопрочный кейс **HRC** Твердость 54-56 HRC

Артикул	Описание товара	Мин. кол-во/мастер упак.	Прайс-лист
1310-01-TS145	144 предмета	1/10	

НАБОРЫ ИНСТРУМЕНТОВ

НАБОР ИНСТРУМЕНТОВ



- 1 x Ключ разводной 200 мм;
- 1 x Плоскогубцы комбинированные 150 мм;
- 1 x Тонкогубцы 150 мм;
- 1 x Молоток слесарный 300 г;
- 1 x Нож канцелярский;
- 1 x Адаптер для торцевых головок 3/8";
- 1 x Головка торцевая свечная 5/8";
- 1 x Отвертка-битодержатель;
- 1 x Уровень 230 мм;
- 1 x Удлинитель 1/4";
- 1 x Рулетка измерительная 3 м;
- 16 x Ключи шестигранные: 1,5, 2, 2,5, 3, 4, 5, 5,5, 6, 1/16, 5/64, 3/32, 1/8, 5/32, 3/16, 7/32,

- 1/4 мм;
- 4 x Отвертки для точных работ: SL1,5, SL3, PH2,5, PH3;
- 10 x Головки торцевые 1/4": 4, 4,5, 5, 6, 7, 8, 9, 10, 11, 12 мм
- 8 x Головки торцевые 3/8": 9, 10, 11, 12, 13, 14, 15, 17 мм;
- 6 x Ключи комбинированные: 8, 10, 12, 13, 14, 15 мм;
- 94 x Комплект крепежа в контейнере;
- 1 x Рукоятка трещоточная 3/8";
- 10 x Биты 3/8": PH1, PH2, PH3; SL4, SL5, SL6; H3, H4, H5, H6



- CrV сталь** Хромованадиевая сталь
- ERGO** Эргономич. рукоятка
- Heavy Duty** Ударопрочный кейс
- HRC** Твердость 54-56 HRC

Артикул	Описание товара	Мин. кол-во/ мастер упак.	Прайс-лист
1310-01-TS2	160 предметов	1/4	

НАБОР ИНСТРУМЕНТОВ



- 6 x Отвертки диэлектрические: SL3x100, SL5,5x125, SL6,5x150 мм: PH0x60, PH1x80, PH2x100 мм;
- 7 x Отвертки ударные: SL6 x38, 5 x75, 6 x100, 8 x150 мм; PH2x38, PH1x75, PH2x100 мм;
- 5 x Отвертки для точных работ: SL2x50, SL2,5x50, SL3x50 мм; PH2,5x50, PH3x50 мм;
- 40 x Биты: SL3, SL4, SL5, SL6, SL7, SL8 мм; PH0, PH1x3 шт., PH2x3 шт., PH3x3 шт.; PZ0, PZ1, PZ2, PZ3; T10, T15, T20, T25, T30, T40; R0, R1, R2, R3; H2, H3, H4, H5, H6, 3/32, 1/8, 5/32, 3/16, 1/4;
- 9 x Головки торцевые 1/4": 5, 6, 7, 8, 9, 10, 11, 12, 13 мм;
- 9 x Головки торцевые 3/8": 9, 10, 11, 12, 13, 14, 15, 16, 17 мм;
- 1 x Головка торцевая свечная 3/8";
- 1 x Рукоятка трещоточная 3/8";
- 8 x Ключи шестигранные: 1,5, 2, 2,5, 3, 4, 5, 5,5, 6 мм;
- 1 x Ключ разводной 50 мм; 150 мм;
- 1 x Длинногубцы 150 мм;

- 1 x Бокорезы 150 мм;
- 1 x Нож канцелярский;
- 7 x Отвертка реверсивная 3/8" с набором бит 6 в 1: SL4, SL5, SL6; PH0, PH1 PH2;
- 1 x Удлинитель 3/8" 75 мм;
- 1 x Адаптер 1/4" x 3/8";
- 1 x Держатель бит;
- 1 x Вал гибкий 1/4" x 3/8"



- CrV сталь** Хромованадиевая сталь
- ERGO** Эргономич. рукоятка
- Heavy Duty** Ударопрочный кейс
- HRC** Твердость 54-56 HRC

Артикул	Описание товара	Мин. кол-во/ мастер упак.	Прайс-лист
1310-01-TS6	101 предмет	1/4	

НАБОР ИНСТРУМЕНТОВ



- 10 x Головки торцевые 1/4": 4, 4,5, 5, 6, 7, 8, 9, 10, 11, 12 мм;
- 8 x Головки торцевые 3/8": 9, 10, 11, 12, 13, 14, 15, 17 мм;
- 1 x Головка торцевая свечная 3/8", 16 мм;
- 1 x Рукоятка трещоточная 3/8", 72 зубца;
- 2 x Адаптер для торцевых головок 3/8", 1/4";
- 1 x Фонарь телескопический с магнитом;
- 1 x Молоток-гвоздодер мини 230 г;
- 1 x Разводной ключ 200 мм;
- 1 x Нож канцелярский 9 мм;
- 1 x Плоскогубцы комбинированные 150 мм;
- 1 x Отвертка для точных работ 5 в 1: 3X40 мм, PH00, SL1,5, Pentalobe 0,8 мм, T5, T6;
- 1 x Держатель бит магнитный 3/8";
- 1 x Уровень 225 мм;
- 1 x Отвертка индикаторная;
- 1 x Круглогубцы 115 мм;
- 1 x Отвертка реверсивная 3/8";
- 1 x Удлинитель 3/8", 75 мм;
- 1 x Адаптер 3/8" - 1/4";
- 1 x Комплект крепежа в контейнере 87 шт.;

- 1 x Пliers переставные 250 мм;
- 1 x Лента изоляционная;
- 1 x Рулетка измерительная 3 м;
- 8 x Ключи шестигранные : 1,5, 2, 2,5, 3, 4, 5, 5,5, 6 мм;
- 6 x Ключи комбинированные: 10, 12, 13, 14, 15, 17 мм;
- 2 x Карандаш строительный;
- 39 x Биты: SL4, SL5, SL6, SL7, 1/8, 3/16, 1/4; PH0, PH1, PH2 (2 шт.), PH3; PZ0, PZ1, PZ2 (2 шт.), PZ4; H2, H3, H4, H5, H6, 3/32, 1/8, 5/32, 3/16, 1/4; T10H, T15H, T20H, T25H, T30H, T40H; T30, T40; TW1, TW2, TW3, TW4



- ADP 2 шт** Адаптеры для торц. головок 1/4", 3/8"
- CrV сталь** Хромованадиевая сталь
- ERGO** Эргономич. рукоятка
- Heavy Duty** Ударопрочный кейс
- HRC** Твердость 54-56 HRC

Артикул	Описание товара	Мин. кол-во/ мастер упак.	Прайс-лист
1310-01-TS98	98 предметов	1/4	

НАБОР ИНСТРУМЕНТОВ



- 18 x Головки торцевые 1/2": 10, 11, 12, 13, 14, 15, 16, 17, 18, 19, 20, 21, 22, 23, 24, 27, 30, 32 мм;
- 4 x Головки торцевые удлиненные 1/2": 14, 15, 17, 19 мм;
- 2 x Головка торцевая свечная 1/2": 16, 21мм;
- 2 x Адаптер для торцевых головок 1/2", 1/4";
- 2 x Рукоятка трещоточная 1/2", 1/4" 45 зубьев;
- 2 x Удлинитель 1/2": 125, 250 мм;
- 2 x Шарнир карданный: 1/2", 1/4";
- 1 x Вороток-удлинитель Т-образный 1/2";
- 3 x Ключи шестигранные: 1,5, 2, 2,5 мм;
- 1 x Держатель бит 1/2" x 5/16";
- 13 x Головки торцевые 1/4": 4, 4,5, 5, 5,5, 6, 7, 8, 9, 10, 11, 12, 13, 14 мм;
- 8 x Головки торцевые удлиненные 1/4": 6, 7, 8, 9, 10, 11, 12, 13 мм;
- 17 x Головки-биты 1/4": PH1, PH2; PZ1, PZ2; FD4, FD5,5, FD7; HW3, HW4, HW5, HW6; T8, T10, T15, T20, T25, T30;
- 2 x Удлинитель 1/4": 50, 95 мм;
- 1 x Отвертка-вороток 1/4";
- 1 x Вороток Т-образный 1/4";
- 1 x Удлинитель гибкий 1/4";
- 15 x Биты 5/16" 30 мм: 8, 10, 12, 3+, 4+; HW8, HW10, HW12, HW14; PZ3, PZ4; T40, T45, T50, T55



- ADP 2 шт** Адаптеры для торц. головок 1/2", 1/4"
- CrV сталь** Хромованадиевая сталь
- ERGO** Эргономич. рукоятка
- Heavy Duty** Ударопрочный кейс
- HRC** Твердость 54-56 HRC

Артикул	Описание товара	Мин. кол-во/ мастер упак.	Прайс-лист
1045-20-S95C	95 предметов	1/4	

НАБОРЫ ИНСТРУМЕНТОВ

НАБОР ИНСТРУМЕНТОВ



- 2 x Отвертки для точных работ: SL3, PH1;
- 2 x Отвертки: PH2x150 мм, SL6x150 мм;
- 1 x Ключ разводной 180 мм;
- 1 x Плоскогубцы комбинированные 180 мм;
- 1 x Бокорезы мини 150 мм;
- 1 x Длинногубцы мини 150 мм;
- 1 x Нож канцелярский;
- 1 x Молоток слесарный 200 гр;
- 1 x Отвертка индикаторная;
- 1 x Рулетка измерительная 3 м;
- 1 x Карандаш строительный



- CrV сталь** Хромованадиевая сталь
- ERGO** Эргономич. рукоятка
- ANTI SLIP** Антикользящая поверхность
- HRC** Твердость 54-56 HRC

Артикул	Описание товара	Мин. кол-во/ мастер упаков.	Прайс-лист
1310-01-TS13	13 предметов	1/4	

НАБОР ИНСТРУМЕНТОВ



- 13 x Головки торц.: 4, 4.5, 5.5, 6, 7, 8, 9, 10, 11, 12, 13, 14 мм;
- 4 x Головки торцевые удлиненные 1/4": 8, 10, 11, 13 мм;
- 1 x Рукоятка трещоточная 1/4", 45 зубьев;
- 1 x Адаптер для торцевых головок 1/4";
- 1 x Шарнир карданный 1/4";
- 2 x Удлинитель 1/4": 50, 100 мм;
- 1 x Отвертка-вороток 1/4";
- 1 x Вороток Т-образный 1/4";
- 21 x Головки-биты 1/4": T10, T15, T20, T25, T30, T40; H3, H4, H5, H6, H7, H8; SL4, SL5.5, SL6.5; PH1, PH2, PH3; PZ1, PZ2, PZ3;
- 3 x Ключи шестигранные : 1,5, 2, 2,5 мм



- ADP** Адаптер для торц. головок 1/4"
- CrV сталь** Хромованадиевая сталь
- ERGO** Эргономич. рукоятка
- Heavy Duty** Ударопрочный кейс
- HRC** Твердость 54-56 HRC

Артикул	Описание товара	Мин. кол-во/ мастер упаков.	Прайс-лист
1045-20-S48C	48 предметов	1/4	

НАБОР ИНСТРУМЕНТОВ



- 9 x Головки торцевые 1/4": 4, 4.5, 5, 5.5, 6, 6.5, 7, 8, 9 мм;
- 8 x Головки торцевые 3/8": 10, 11, 12, 13, 14, 16, 17, 19 мм;
- 1 x Рукоятка трещоточная 3/8";
- 1 x Маховик для рукоятки трещоточной;
- 1 x Отвертка-вороток 1/4";
- 3 x Ключи шестигранные: 1,5, 2, 2,5 мм;
- 1 x Удлинитель 3/8", 75 мм;
- 1 x Адаптер для бит 1/4";
- 1 x Адаптер для торцевых головок 3/8", 50 мм;
- 1 x Адаптер для торцевых головок 1/4", 25 мм;
- 9 x Биты 1/4": PH1, PH2, PH3; SL4, SL6, SL7; H3, H4, H5



- CrV сталь** Хромованадиевая сталь
- ADP 2 шт** Адаптеры для торц. головок 1/4", 3/8"

Артикул	Описание товара	Мин. кол-во/ мастер упаков.	Прайс-лист
1045-20-S36C	36 предметов	1/20	

НАБОР ИНСТРУМЕНТОВ



- 13 x Головки торцевые 1/2": 14, 15, 16, 17, 18, 19, 20, 21, 22, 24, 27, 30, 32 мм;
- 2 x Головки торцевые свечные 1/2": 16, 21 мм;
- 2 x Рукоятка трещоточная 1/2", 1/4" 45 зубьев;
- 1 x Вороток шарнирный 1/2";
- 1 x Вороток-удлинитель Т-образный 1/2";
- 2 x Удлинитель 1/2": 125, 250 мм;
- 2 x Шарнир карданный: 1/2", 1/4";
- 10 x Ключи комбинированные: 8, 9, 10, 11, 12, 13, 14, 15, 17, 19 мм;
- 1 x Держатель бит 1/2"x5/16";
- 2 x Адаптер для торцевых головок 1/2", 1/4";
- 12 x Головки торцевые 1/4": 4, 4.5, 5, 5.5, 6, 7, 8, 9, 10, 11, 12, 13 мм;
- 1 x Удлинитель Т-образный 1/4";
- 1 x Отвертка-вороток 1/4";
- 2 x Удлинитель 1/4": 50, 100 мм;
- 27 x Биты 5/16": T10, T15, T20, T25, T30, T40, T45, T50; PH0, PH1, PH2, PH3; PZ1, PZ2, PZ3; H2, H3, H4, H5, H6; SL3, SL4, SL5.5, SL7; SQ1, SQ2, SQ3



- ADP 2 шт** Адаптеры для торц. головок 1/2", 1/4"
- CrV сталь** Хромованадиевая сталь
- ERGO** Эргономич. рукоятка
- Heavy Duty** Ударопрочный кейс
- HRC** Твердость 54-56 HRC

Артикул	Описание товара	Мин. кол-во/ мастер упаков.	Прайс-лист
1045-20-S79C	79 предметов	1/4	

НАБОР ИНСТРУМЕНТОВ



- 12 x Головки торцевые 1/4": 4, 4.5, 5.5, 6, 7, 8, 9, 10, 11, 12, 13 мм;
- 1 x Рукоятка трещоточная 1/4";
- 1 x Адаптер для торцевых головок 1/4";
- 1 x Шарнир карданный 1/4";
- 1 x Удлинитель 1/4" 50 мм;
- 1 x Отвертка-вороток 1/4";
- 1 x Вороток Т-образный 1/4";
- 12 x Головки-биты 1/4": H3, H4, H5, H6, H8; SL4, SL5.5, SL7; PH1, PH2; PZ1, PZ2



- ADP** Адаптер для торц. головок 1/4"
- CrV сталь** Хромованадиевая сталь
- ERGO** Эргономич. рукоятка
- Heavy Duty** Ударопрочный кейс
- HRC** Твердость 54-56 HRC

Артикул	Описание товара	Мин. кол-во/ мастер упаков.	Прайс-лист
1045-20-S30C	30 предметов	1/4	

НАБОР ИНСТРУМЕНТОВ



- 13 x Головки торц. 1/4": 4, 4.5, 5, 5.5, 6, 7, 8, 9, 10, 11, 12, 13, 14 мм;
- 6 x Головки торцевые TORX 1/4": E4, E5, E6, E7, E8, E10;
- 4 x Головки торцевые удлиненные 1/4": 6, 7, 8, 10 мм;
- 1 x Адаптер для торцевых головок 1/4";
- 1 x Рукоятка трещоточная 1/4", 45 зубьев;
- 1 x Шарнир карданный 1/4";
- 2 x Удлинитель 1/4": 50, 100 мм;
- 1 x Отвертка-вороток 1/4";
- 24 x Головки-биты 1/4": T8, T10, T15, T20, T25, T27, T30, T40; PH1, PH2, PH3; PZ1, PZ2, PZ3; H3, H4, H5, H7, H8, H10; SL4, SL5.5, SL6.5;
- 5 x Ключи шестигранные: 1,5, 2, 2.5, 3, 3.5 мм



- ADP** Адаптер для торц. головок 1/4"
- CrV сталь** Хромованадиевая сталь
- ERGO** Эргономич. рукоятка
- Heavy Duty** Ударопрочный кейс
- HRC** Твердость 54-56 HRC

Артикул	Описание товара	Мин. кол-во/ мастер упаков.	Прайс-лист
1048-10-S58C	58 предметов	1/4	

НАБОР ИНСТРУМЕНТОВ



- 12 x Головки торцевые 1/2": 14, 15, 16, 17, 18, 19, 20, 22, 24, 27, 30, 32 мм;
- 2 x Головки торцевые свечные 1/2": 16, 21 мм;
- 2 x Рукоятка трещоточная 1/2", 1/4", 45 зубьев;
- 2 x Удлинитель 1/2": 125, 250 мм;
- 2 x Шарнир карданный: 1/2", 1/4";
- 1 x Держатель бит 1/2" x 5/16";
- 1 x Удлинитель гибкий 1/4" x 6";
- 1 x Адаптер для торцевых головок 1/2";
- 1 x Переходник 1/2"x3/8";
- 9 x Ключи комбинированные: 8, 10, 11, 12, 13, 14, 17, 19, 22 мм;
- 13 x Головки торцевые 1/4": 4, 4.5, 5, 5.5, 6, 7, 8, 9, 10, 11, 12, 13, 14 мм;
- 2 x Адаптер для торцевых головок 1/4": 25, 50 мм;
- 2 x Удлинитель 1/4": 50, 100 мм;
- 1 x Вороток Т-образный 1/4";
- 1 x Отвертка-вороток 1/4";
- 17 x Головки-биты 1/4": T8, T10, T15, T20, T25, T30; PH1, PH2; PZ1, PZ2; H3, H4, H5, H6; SL4, SL5.5, SL7;
- 15 x Биты 5/16": T40, T45, T50, T55; PH3, PH4; PZ3, PZ4; H8, H10, H12, H14; SL8, SL10, SL12



- ADP 3 шт** Адаптеры для торц. головок 1/2", 1/4"
- CrV сталь** Хромованадиевая сталь
- ERGO** Эргономич. рукоятка
- Heavy Duty** Ударопрочный кейс
- HRC** Твердость 54-56 HRC

Артикул	Описание товара	Мин. кол-во/ мастер упаков.	Прайс-лист
1045-20-S84C	84 предмета	1/4	

КЛЮЧИ

КЛЮЧ-ТРЕЩОТКА



Изготовлен из хромованадия для работы при высоких нагрузках. Хромовое антикоррозийное покрытие. Храповый механизм в 72 зуба обеспечивает плавный ход. Механизм с быстрым сбросом.

- ERGO** Эргономич. рукоятка
- ANTI SLIP** Антискольз. поверхность
- CrV сталь** Хромованадиевая сталь



Артикул	Описание товара	Мин. кол-во/ мастер упак.	Прайс-лист
1045-17-R1/2	1/2"; 72 зуба	☎ 10/40	
1045-17-R1/4	1/4"; 72 зуба	☎ 10/100	
1045-17-R3/8	3/8"; 72 зуба	☎ 10/60	

КЛЮЧ-ТРУБКА ТОРЦЕВОЙ



Для болтовых соединений в значительных углублениях или для применения при монтаже шпилек

- HiQ сталь** Высококач. сталь
- Zn** Оцинкованный
- HRC** Твердость 40 HRC



Артикул	Описание товара	Мин. кол-во/ мастер упак.	Прайс-лист
1045-22-8x10	8 x 10 мм	☎ 100/400	
1045-22-10x12	10 x 12 мм	☎ 100/400	
1045-22-12x13	12 x 13 мм	☎ 100/200	
1045-22-14x15	14 x 15 мм	☎ 100/200	
1045-22-17x19	17 x 19 мм	☎ 50/100	

КЛЮЧ-ТРУБКА ТОРЦЕВОЙ



Для болтовых соединений в значительных углублениях или для применения при монтаже шпилек

- HiQ сталь** Высококач. сталь
- Zn** Оцинкованный
- HRC** Твердость 27 HRC



Артикул	Описание товара	Мин. кол-во/ мастер упак.	Прайс-лист
1045-22-S10C	6x7 мм, 8x9 мм, 10x11 мм, 12x13 мм, 14x15 мм, 16x17 мм, 18x19 мм, 20x22 мм + 2 воротка	☎ 12/24	

НАБОР КЛЮЧЕЙ-ТРУБОК ТОРЦЕВЫХ



Для болтовых соединений в значительных углублениях или для применения при монтаже шпилек

- HiQ сталь** Высококач. сталь
- Zn** Оцинкованный
- HRC** Твердость 27 HRC



Артикул	Описание товара	Мин. кол-во/ мастер упак.	Прайс-лист
1045-22-S6C	8x9 мм, 10x11 мм, 12x13 мм, 14x15 мм, 16x17 мм + вороток	☎ 24/48	

КЛЮЧ-ТРЕЩОТКА



Изготовлены из хромованадия. Хромовое антикоррозийное покрытие. Рифленая пластиковая ручка для предотвращения скольжения.

- ANTI SLIP** Антискольз. поверхность
- CrV сталь** Хромованадиевая сталь
- ERGO** Эргономич. рукоятка



Артикул	Описание товара	Мин. кол-во/ мастер упак.	Прайс-лист
1045-15-R1/2C	1/2"; 39 зубьев	☎ 10/40	
1045-15-R1/4C	1/4"; 39 зубьев	☎ 10/100	
1045-15-R3/8C	3/8"; 39 зубьев	☎ 10/60	

КЛЮЧ СВЕЧНОЙ КОМБИНИРОВАННЫЙ



Для болтовых соединений в значительных углублениях, при монтаже шпилек и замены свечей зажигания. Изготовлены из высококачественной стали закаленной до 40 HRC. Надежное антикоррозийное покрытие из цинка.

- ANTI SLIP** Антискольз. поверхность
- CrV сталь** Хромованадиевая сталь
- ERGO** Эргономич. рукоятка



Артикул	Описание товара	Мин. кол-во/ мастер упак.	Прайс-лист
1045-25-14x16C	14x16x280 мм	☎ 40/80	
1045-25-16x21C	16x21x280 мм	☎ 40/80	

КЛЮЧ СВЕЧНОЙ



Для болтовых соединений в значительных углублениях, при монтаже шпилек и замены свечей зажигания. Изготовлены из высококачественной стали закаленной до 40 HRC. Надежное антикоррозийное покрытие из цинка

- ANTI SLIP** Антискольз. поверхность
- CrV сталь** Хромованадиевая сталь
- ERGO** Эргономич. рукоятка



Артикул	Описание товара	Мин. кол-во/ мастер упак.	Прайс-лист
1045-24-14C	14x280 мм	☎ 40/80	
1045-24-16C	16x280 мм	☎ 40/80	
1045-24-21C	21x280 мм	☎ 40/80	

НАБОР КЛЮЧЕЙ РОЖКОВЫХ



В удобном и прочном пластиковом держателе с подвесом.

- HRC** Твердость 54-56 HRC
- CrV сталь** Хромованадиевая сталь
- CrNi** Хромоникелевое покрытие



Артикул	Описание товара	Мин. кол-во/ мастер упак.	Прайс-лист
1045-01-SS6	6x7, 8x9, 10x11, 12x13, 14x15, 17x19 мм	☎ 6/36	

НАБОР КЛЮЧЕЙ КОМБИНИРОВАННЫХ



Трещоточный механизм с плотным шагом, изменяемый угол, хромированное покрытие для защиты от коррозии

- CrNi** Хромоникелевое покрытие
- HRC** Твердость 52-55 HRC
- CrV сталь** Хромованадиевая сталь



Артикул	Описание товара	Мин. кол-во/ мастер упак.	Прайс-лист
1045-04-S2	Ø 8, 10, 12, 13, 14, 17 и 19 мм	☎ 1/15	

КЛЮЧ ГАЕЧНЫЙ НАКИДНОЙ УНИВЕРСАЛЬНЫЙ



Самонастраиваемая конструкция, высококачественные матрицы, удобные рукоятки из ПВХ

- HiQ сталь** Высококач. сталь
- HRC** Твердость 40 HRC
- ERGO** Эргономич. рукоятки
- ANTI SLIP** Антискольз. поверхность



Артикул	Описание товара	Мин. кол-во/ мастер упак.	Прайс-лист
1045-32-200	Длина 200 мм, раскрытие губок 12-20 мм	☎ 10/40	

РАБОЧИЙ ПРОФИЛЬ
НА 70% ТОНЬШЕ
ОБЫЧНЫХ КЛЮЧЕЙ



Сверхтонкие губки
позволяют работать
в труднодоступных местах
и с самыми тонкими гайками



Особенно удобны при
использовании 2 ключей
одновременно. Идеально
подходит для авторемонтных
и сантехнических
работ, обслуживания
климатического
и производственного
оборудования

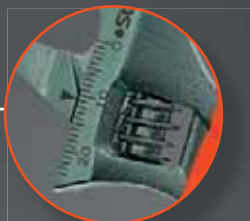

Измерительная шкала
для быстрого подбора
размера в миллиметрах



Подвергнут прецизионной
закалке до 50HRC
для сохранения геометрии
рабочих кромок при самых
тяжёлых условиях работы

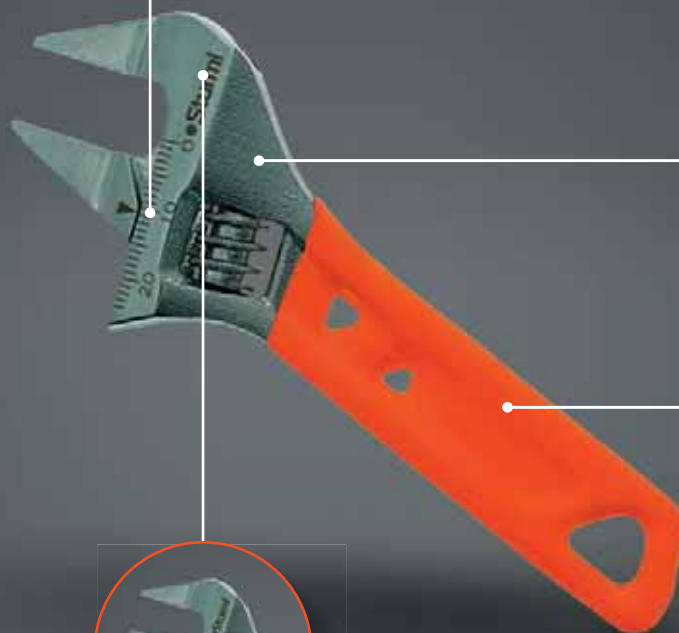

Малый угол наклона
головы ключа обеспечивает
повышенную скорость,
точность и максимальное
усилие при работе



Удобная нескользящая
рукоятка из ПВХ

раскрытие губок
на 65% шире
стандартного

CrV хромованади-
евая сталь

Cr хромированное
покрытие

гравированная
шкала

ERGO эрго-
номичная
рукоятка

ANTI антискольз.
SLIP поверхность

HRC твердость
50 HRC

Длина (мм)	120	130
Максимальное раскрытие губок (мм)	24	32
Масса изделия (кг)	0,128	0,139
Мин. кол-во/мастер упак. (шт)	6/120	6/72

КЛЮЧИ

КЛЮЧ РАЗВОДНОЙ С ТОНКИМИ ГУБКАМИ



Зев на 50% шире стандартного. Тонкие губки позволяют работать в местах, недоступных для обычных ключей. Закалённый, оксидированный. Удобная нескользящая рукоятка из термопластмассы. Рабочий профиль на 45% уже, чем у обычных ключей



- Зев на 50% шире
- CrV сталь
- Хромованадиевая сталь
- HRC
- Твердость 54-56 HRC
- ERGO
- Эргономич. рукоятка
- Шкала
- ANTI SLIP
- Антикор. покрытие
- ANTI SLIP
- Антискольз. поверхность

Артикул	Описание товара	Мин. кол-во/ мастер упак.	Прайс-лист
1045-11-150	Длина 150 мм, раскрытие губок 34 мм	☺ 6/96	
1045-11-200	Длина 200 мм, раскрытие губок 39 мм	☺ 6/120	
1045-11-250	Длина 250 мм, раскрытие губок 50 мм	☺ 6/60	
1045-11-300	Длина 300 мм, раскрытие губок 60 мм	☺ 6/24	

КЛЮЧ РАЗВОДНОЙ



Зев на 22% шире стандартного ключа такой же длины, закалённый, оксидированный, удобная рукоятка из ПВХ



- Зев на 22% шире
- CrV сталь
- Хромованадиевая сталь
- HRC
- Твердость 50 HRC
- ERGO
- Эргономич. рукоятка
- Шкала
- ANTI SLIP
- Антикор. покрытие
- ANTI SLIP
- Антискольз. поверхность

Артикул	Описание товара	Мин. кол-во/ мастер упак.	Прайс-лист
1045-29-150	Длина 150 мм, раскрытие губок 24 мм	☺ 6/72	
1045-29-200	Длина 200 мм, раскрытие губок 34 мм	☺ 6/60	
1045-29-250	Длина 250 мм, раскрытие губок 41 мм	☺ 6/48	

КЛЮЧ РАЗВОДНОЙ С КОРОТКОЙ РУЧКОЙ



Зев на 105% шире стандартного ключа такой же длины, малая длина рукоятки позволяет работать в недоступных для других ключей местах. Закалённый, оксидированный. Удобная рукоятка из ПВХ



- Зев на 105% шире
- CrV сталь
- Хромованадиевая сталь
- HRC
- Твердость 50 HRC
- ERGO
- Эргономич. рукоятка
- Шкала
- ANTI SLIP
- Антикор. покрытие
- ANTI SLIP
- Антискольз. поверхность

Артикул	Описание товара	Мин. кол-во/ мастер упак.	Прайс-лист
1045-28-120	Длина 120 мм, раскрытие губок 24 мм	☺ 6/120	
1045-28-135	Длина 135 мм, раскрытие губок 34 мм	☺ 6/60	
1045-28-155	Длина 155 мм, раскрытие губок 41 мм	☺ 6/60	

КЛЮЧ РАЗВОДНОЙ



- HiQ сталь
- Высококач. сталь
- CrNi
- Хромоникелевое покрытие
- HRC
- Твердость 50 HRC
- Шкала
- ERGO
- Эргономич. рукоятка
- ANTI SLIP
- Антискольз. поверхность

Артикул	Описание товара	Мин. кол-во/ мастер упак.	Прайс-лист
1045-02-A160	Длина 160 мм, раскрытие губок 19 мм	☺ 6/120	
1045-02-A200	Длина 200 мм, раскрытие губок 24 мм	☺ 6/60	
1045-02-A250	Длина 250 мм, раскрытие губок 30 мм	☺ 6/60	
1045-02-A300	Длина 300 мм, раскрытие губок 36 мм	☺ 6/36	

КЛЮЧ РАЗВОДНОЙ



Усиленные закаленные губки, удобная рукоятка с покрытием из ПВХ, подвес



- Шкала
- ERGO
- Эргономич. рукоятка
- ANTI SLIP
- Антискольз. поверхность
- HRC
- Твердость 42 HRC
- HiQ сталь
- Высококач. сталь

Артикул	Описание товара	Мин. кол-во/ мастер упак.	Прайс-лист
1045-31-150	Длина 150 мм, раскрытие губок 20 мм	☺ 6/60	
1045-31-200	Длина 200 мм, раскрытие губок 24 мм	☺ 6/48	
1045-31-250	Длина 250 мм, раскрытие губок 30 мм	☺ 6/36	
1045-31-300	Длина 300 мм, раскрытие губок 38 мм	☺ 6/24	

КЛЮЧИ

КЛЮЧ РАЗВОДНОЙ С КОРОТКОЙ РУЧКОЙ И СУПЕР ТОНКИМИ ГУБКАМИ



Раскрытие губок на 65% шире стандартного. Рабочий профиль (на 70% тоньше стандартного) и малая длина рукоятки позволяют работать в труднодоступных местах и с самыми тонкими гайками, особенно удобен при использовании 2 ключей одновременно, хромированное покрытие, удобная нескользящая рукоятка из ПВХ



- Раскрытие губок на 65% шире стандартного
- Шкала
- Эргономич. рукоятка
- Хромованадиевая сталь
- Антикользящая поверхность
- Твёрдость 50 HRC
- Хромированное покрытие

Артикул	Описание товара	Мин. кол-во/мастер упак.	Прайс-лист
1045-19-150	Длина 120 мм, раскрытие губок 24 мм	6/120	
1045-19-200	Длина 130 мм, раскрытие губок 32 мм	6/72	

КЛЮЧ РАЗВОДНОЙ



Усиленные закаленные губки, антикоррозионное хромированное покрытие, шкала для быстрой и точной установки зева, подвес



- Высококач. сталь
- Шкала
- Хромированное покрытие
- Твёрдость 45 HRC

Артикул	Описание товара	Мин. кол-во/мастер упак.	Прайс-лист
1300101C	Длина 150 мм, раскрытие губок 19 мм	6/120	
1300102C	Длина 200 мм, раскрытие губок 26 мм	6/120	
1300103C	Длина 250 мм, раскрытие губок 32 мм	6/72	
1300104C	Длина 300 мм, раскрытие губок 38 мм	6/72	

КЛЮЧ РАЗВОДНОЙ С ТОНКИМИ ГУБКАМИ



Зев на 50% шире стандартного. Тонкие губки позволяют работать в местах, недоступных для обычных ключей. Закалённый, оксидированный. Удобная нескользящая рукоятка из термопластмассы. Рабочий профиль на 45% уже, чем у обычных ключей



- Зев на 50% шире
- Шкала
- Хромованадиевая сталь
- Антикор. покрытие
- Твёрдость 54-56 HRC
- Антикользящая поверхность
- Эргономич. рукоятка

Артикул	Описание товара	Мин. кол-во/мастер упак.	Прайс-лист
1045-27-150C	Длина 150 мм, раскрытие губок 34 мм	6/60	
1045-27-200C	Длина 200 мм, раскрытие губок 39 мм	6/48	
1045-27-250C	Длина 250 мм, раскрытие губок 50 мм	6/36	
1045-27-300C	Длина 300 мм, раскрытие губок 60 мм	6/24	

КЛЮЧ РАЗВОДНОЙ С СУПЕР ТОНКИМИ ГУБКАМИ



Зев на 50% шире стандартного. Рабочий профиль (на 70% тоньше стандартного) позволяет работать в труднодоступных местах и с самыми тонкими гайками, особенно удобен при использовании 2 ключей одновременно. Закалённый, оксидированный. Удобная нескользящая рукоятка из термопластмассы



- Зев на 50% шире
- Шкала
- Хромованадиевая сталь
- Антикор. покрытие
- Твёрдость 54-56 HRC
- Антикользящая поверхность
- Эргономич. рукоятка

Артикул	Описание товара	Мин. кол-во/мастер упак.	Прайс-лист
1045-30-150C	Длина 150 мм, раскрытие губок 34 мм	6/60	
1045-30-200C	Длина 200 мм, раскрытие губок 39 мм	6/48	

Специальное покрытие **ArmouredPaint** (бронированная краска) защищает инструмент от коррозии и внешнего воздействия

КОРПУС ИЗГОТОВЛЕН ИЗ ВЫСОКОКАЧЕСТВЕННОЙ **ХРОМОВАНАДИЕВОЙ СТАЛИ**, ЧТО ПОЗВОЛЯЕТ ВЫДЕРЖИВАТЬ ПОВЫШЕННЫЕ НАГРУЗКИ НА ПРОТЯЖЕНИИ ДЛИТЕЛЬНОГО ВРЕМЕНИ. ВЫВЕРЕННЫЙ УРОВЕНЬ ЗАКАЛКИ РАБОЧИХ КРОМОК ДО 50-55 HRC ПОЗВОЛИТ НАДОЛГО СОХРАНИТЬ ИХ ГЕОМЕТРИЮ



Прогрессивная форма зуба с наклоном против направления вращения обеспечивает самоблокируемый захват деталей

Регулировочная гайка снабжена стопорным кольцом для исключения её потери

Рукоятки Т-образной формы дают полный контроль инструмента



Cr-V
сталь

Твердость
HRC 50-55

Артикул	HK1045-03-P1	HK1045-03-P15	HK1045-03-P2	HK1045-04-P1	HK1045-04-P15	HK1045-04-P2
Тип	L	L	L	S	S	S
Размер (дюймы)	1"	1,5"	2"	1"	1,5"	2"
Максимальный крутящий момент (Н·м)	300	550	900	300	550	900
Оптимальный диаметр захвата (мм)	25	38	50	25	38	50
Длина (мм)	320	425	560	320	425	560
Мин. кол-во / мастер упак. (шт)	1/36	1/12	1/12	1/36	1/12	1/12

КЛЮЧИ ТРУБНЫЕ РЫЧАЖНЫЕ

КЛЮЧ ТРУБНЫЙ РЫЧАЖНЫЙ ForcedDrive **hanskonner**

Корпус изготовлен из хромованадиевой стали, что позволяет выдерживать повышенные нагрузки. Выверенный уровень закалки рабочих кромок до 50-55 HRC позволит надолго сохранить их геометрию. Специальное покрытие ArmouredPaint (бронированная краска) защищает инструмент от коррозии и внешнего воздействия. Рукоятки Т-образной формы обеспечат полный контроль инструмента. Прогрессивная форма зуба с наклоном против направления вращения обеспечивает самоблокируемый захват деталей.

NEW



CrV сталь Хромованадиевая сталь **ArmouredPaint** **HRC** Твердость 50-55 HRC

Артикул	Описание товара	Мин. кол-во/мастер упак.	Прайс-лист
НК1045-03-P1	1", Тип L	☼ 1/36	
НК1045-03-P15	1,5", Тип L	☼ 1/12	
НК1045-03-P2	2", Тип L	☼ 1/12	

КЛЮЧ ТРУБНЫЙ РЫЧАЖНЫЙ ForcedDrive **hanskonner**

Корпус изготовлен из хромованадиевой стали, что позволяет выдерживать повышенные нагрузки. Выверенный уровень закалки рабочих кромок до 50-55HRC позволит надолго сохранить их геометрию. Специальное покрытие ArmouredPaint(бронированная краска) защищает инструмент от коррозии и внешнего воздействия. Рукоятки Т-образной формы обеспечат полный контроль инструмента. Прогрессивная форма зуба с наклоном против направления вращения обеспечивает самоблокируемый захват деталей.

NEW



CrV сталь Хромованадиевая сталь **ArmouredPaint** **HRC** Твердость 50-55 HRC

Артикул	Описание товара	Мин. кол-во/мастер упак.	Прайс-лист
НК1045-04-P1	1", Тип S	☼ 1/36	
НК1045-04-P15	1,5", Тип S	☼ 1/12	
НК1045-04-P2	2", Тип S	☼ 1/12	

КЛЮЧ ТРУБНЫЙ РЫЧАЖНЫЙ **Sturm!**

Цельнокованный. Губки закалены током

HRC Твердость 50-55 HRC
HiQ сталь Высококач. сталь



Артикул	Описание товара	Мин. кол-во/мастер упак.	Прайс-лист
1045-02-1	1", Тип S	☼ 1/36	
1045-02-15	1,5", Тип S	☼ 1/24	
1045-02-2	2", Тип S	☼ 6/36	

КЛЮЧ ТРУБНЫЙ РЫЧАЖНЫЙ **Sturm!**

Цельнокованный. Губки закалены током

HRC Твердость 55-55 HRC
HiQ сталь Высококач. сталь



Артикул	Описание товара	Мин. кол-во/мастер упак.	Прайс-лист
1045-01-1	1", Тип L	☼ 1/36	
1045-01-15	1,5", Тип L	☼ 1/24	
1045-01-2	2", Тип L	☼ 1/12	
1045-01-3	3", Тип L,	☼ 1/8	

ШАРНИРНО-ГУБЦЕВЫЙ ИНСТРУМЕНТ

КЛЕЩИ ПЕРЕСТАВНЫЕ С ПОДВИЖНОЙ ГУБКОЙ



Губки без насечек не повреждают поверхность зажимаемой детали, быстрый и надёжный кнопочный механизм, удобные рукоятки из мягкого ПВХ, уникальная запатентованная подвижная часть губки самонастраивается на зажим и обеспечивает дополнительную фиксацию детали



- HRC** Твердость 53 HRC
- Extra fix** Зев на 53% шире
- CrV сталь** Хромованадиевая сталь
- ERGO** Эргономич. рукоятки
- ANTI SLIP** Антискольз. поверхность

Артикул	Описание товара	Мин. кол-во/мастер упак.	Прайс-лист
1020-06-C250	250 мм, раскрытие губок 35 мм	6/36	

КЛЕЩИ ПЕРЕСТАВНЫЕ



Насечки на губках улучшают захват, коробчатый механизм выдерживает большие нагрузки, удобные рукоятки из мягкого ПВХ



- HRC** Твердость 53 HRC
- Extra fix** Зев на 53% шире
- CrV сталь** Хромованадиевая сталь
- ERGO** Эргономич. рукоятки
- ANTI SLIP** Антискольз. поверхность

Артикул	Описание товара	Мин. кол-во/мастер упак.	Прайс-лист
1020-06-A180	180 мм, раскрытие губок 40 мм	6/96	
1020-06-A250	250 мм, раскрытие губок 50 мм	6/48	
1020-06-A300	300 мм, раскрытие губок 67 мм	6/36	

КЛЕЩИ ПЕРЕСТАВНЫЕ



Насечки на губках улучшают захват, быстрый и надёжный кнопочный механизм, удобные рукоятки из мягкого ПВХ



- CrV сталь** Хромованадиевая сталь
- ERGO** Эргономич. рукоятки
- ANTI SLIP** Антискольз. поверхность
- HRC** Твердость 53 HRC

Артикул	Описание товара	Мин. кол-во/мастер упак.	Прайс-лист
1020-06-175	175 мм, раскрытие губок 26 мм	6/96	
1020-06-250	250 мм, раскрытие губок 35 мм	5/50	
1020-06-300	300 мм, раскрытие губок 40 мм	5/30	
1020-06-400	400 мм, раскрытие губок 80 мм	6/12	

КЛЕЩИ ПЕРЕСТАВНЫЕ



Насечки на губках улучшают захват, быстрый и надёжный кнопочный механизм, удобные рукоятки из мягкого ПВХ



- CrV сталь** Хромованадиевая сталь
- ERGO** Эргономич. рукоятки
- ANTI SLIP** Антискольз. поверхность
- HRC** Твердость 53 HRC

Артикул	Описание товара	Мин. кол-во/мастер упак.	Прайс-лист
1020-06-175C	175 мм, раскрытие губок 26 мм	10/100	
1020-06-250C	250 мм, раскрытие губок 35 мм	10/60	
1020-06-300C	300 мм, раскрытие губок 40 мм	8/40	

ПАССАТИЖИ



Диэлектрические рукоятки, для безопасной работы с напряжением до 1000В



- ЗАКАЛ** закалённая сталь
- HRC** Твердость 53 HRC
- ANTI SLIP** Антискольз. поверхность
- ERGO** Эргономич. рукоятки

Артикул	Описание товара	Мин. кол-во/мастер упак.	Прайс-лист
1020-03-1-150	150 мм	6/60	
1020-03-1-180	180 мм	6/60	
1020-03-1-200	200 мм	6/60	

КЛЕЩИ ПЕРЕСТАВНЫЕ С ПЛАСТИКОВЫМИ ВСТАВКАМИ В ГУБКАХ



Губки с пластиковыми вставками не повреждают поверхность зажимаемой детали, винтовой шарнир выдерживает большие нагрузки, удобные рукоятки из мягкого ПВХ



- HRC** Твердость 40-50 HRC
- Extra fix** Зев на 71% шире
- 55# сталь** 55# сталь
- ERGO** Эргономич. рукоятки
- ANTI SLIP** Антискольз. поверхность

Артикул	Описание товара	Мин. кол-во/мастер упак.	Прайс-лист
1020-06-D250	250 мм, раскрытие губок 60 мм	3/30	

КЛЕЩИ ПЕРЕСТАВНЫЕ



Насечки на губках улучшают захват, коробчатый механизм выдерживает большие нагрузки, удобные рукоятки из мягкого ПВХ



- Автозажим**
- HRC** Твердость 53 HRC
- HiQ сталь** Высококач. сталь
- ERGO** Эргономич. рукоятки
- ANTI SLIP** Антискольз. поверхность

Артикул	Описание товара	Мин. кол-во/мастер упак.	Прайс-лист
1020-06-B200	200 мм, раскрытие губок 35 мм	6/60	
1020-06-B250	250 мм, раскрытие губок 36 мм	6/60	
1020-06-B300	300 мм, раскрытие губок 47 мм	6/36	

КЛЕЩИ ПЕРЕСТАВНЫЕ



Саморегулирующийся шарнир позволяет устанавливать ширину зева быстрее на 50%, а так же делать это одной рукой, насечки на губках улучшают захват, удобные рукоятки из ПВХ



- Автозажим**
- CrV сталь** Хромованадиевая сталь
- ERGO** Эргономич. рукоятки
- ANTI SLIP** Антискольз. поверхность
- HRC** Твердость 53 HRC

Артикул	Описание товара	Мин. кол-во/мастер упак.	Прайс-лист
1020-08-A180C	180 мм, раскрытие губок 25 мм	10/100	
1020-08-A250C	250 мм, раскрытие губок 35 мм	10/60	
1020-08-A300C	300 мм, раскрытие губок 40 мм	8/40	

ПАССАТИЖИ



Ассиметричные зубчатые выемки, эксцентриковый шарнир, рукоятки из TPE, встроенный кольцевой гаечный ключ



- Эффективность реза +30%**
- TEFLON** Тефлоновое покрытие
- HRC** Твердость 59 HRC
- CrV сталь** Хромованадиевая сталь
- ERGO** Эргономич. рукоятки
- ANTI SLIP** Антискольз. поверхность

Артикул	Описание товара	Мин. кол-во/мастер упак.	Прайс-лист
1020-13-1-160	160 мм	6/60	
1020-13-1-180	180 мм	6/60	
1020-13-1-200	200 мм	6/60	

ПАССАТИЖИ



Особопрочные губки, двухкомпонентные ручки из мягкого пластика



- ЗАКАЛ** закалённая сталь
- CrNi** Хромоникелевое покрытие
- HRC** Твердость 53 HRC
- ANTI SLIP** Антискольз. поверхность
- ERGO** Эргономич. рукоятки

Артикул	Описание товара	Мин. кол-во/мастер упак.	Прайс-лист
1020-01-1-160	160 мм	6/60	
1020-01-1-180	180 мм	6/60	
1020-01-1-200	200 мм	6/60	

ШАРНИРНО-ГУБЦЕВЫЙ ИНСТРУМЕНТ

ПАССАТИЖИ



Обособленные губки, эргономичные двухкомпонентные рукоятки

- ANTI SLIP** Антискольз. поверхность
- ЗАКАЛ сталь** Закаленная сталь
- HRC** Твердость 53 HRC
- ERGO** Эргономич. рукоятки



Артикул	Описание товара	Мин. кол-во/ мастер упак.	Прайс-лист
1200101C	160 мм	☺ 6/60	
1200102C	180 мм	☺ 6/60	
1200103C	200 мм	☺ 6/60	

ПАССАТИЖИ



Губки закалены током, увеличенная твердость режущих кромок, удобные рукоятки

- ANTI SLIP** Антискольз. поверхность
- HIQ сталь** Высококач. сталь
- HRC** Твердость 45-50 HRC
- ERGO** Эргономич. рукоятки



Артикул	Описание товара	Мин. кол-во/ мастер упак.	Прайс-лист
1020-11-1-160C	160 мм	☺ 6/60	
1020-11-1-180C	180 мм	☺ 6/60	
1020-11-1-200C	200 мм	☺ 5/50	

БОКОРЕЗЫ УСИЛЕННЫЕ



Обособленные губки, эксцентриковый шарнир, рукоятки из TPE

- TEFLON** Тефлоновое покрытие
- Эффективность реза +50%**
- HRC** Твердость 61 HRC
- CrV сталь** Хромованадиевая сталь
- ERGO** Эргономич. рукоятки
- ANTI SLIP** Антискольз. поверхность



Артикул	Описание товара	Мин. кол-во/ мастер упак.	Прайс-лист
1020-13-4-180	180 мм	☺ 6/60	

БОКОРЕЗЫ



Обособленные губки, эксцентриковый шарнир, рукоятки из TPE

- TEFLON** Тефлоновое покрытие
- Эффективность реза +30%**
- HRC** Твердость 61 HRC
- CrV сталь** Хромованадиевая сталь
- ERGO** Эргономич. рукоятки
- ANTI SLIP** Антискольз. поверхность



Артикул	Описание товара	Мин. кол-во/ мастер упак.	Прайс-лист
1020-13-2-160	160 мм	☺ 6/60	
1020-13-2-180	180 мм	☺ 6/60	

БОКОРЕЗЫ



Обособленные губки, двухкомпонентные ручки из мягкого пластика

- ЗАКАЛ сталь** Закаленная сталь
- CrNi** Хромоникелевое покрытие
- HRC** Твердость 53 HRC
- ANTI SLIP** Антискольз. поверхность
- ERGO** Эргономич. рукоятки



Артикул	Описание товара	Мин. кол-во/ мастер упак.	Прайс-лист
1020-02-3-160	160 мм	☺ 6/60	
1020-02-3-180	180 мм	☺ 6/60	

БОКОРЕЗЫ



Обособленные губки, двухкомпонентные ручки из мягкого пластика

- ЗАКАЛ сталь** Закаленная сталь
- CrNi** Хромоникелевое покрытие
- HRC** Твердость 53 HRC
- ANTI SLIP** Антискольз. поверхность
- ERGO** Эргономич. рукоятки



Артикул	Описание товара	Мин. кол-во/ мастер упак.	Прайс-лист
1020-01-3-160	160 мм	☺ 6/60	
1020-01-3-180	180 мм	☺ 6/60	

БОКОРЕЗЫ



Диэлектрические рукоятки, для безопасной работы с напряжением до 1000В

- HIQ сталь** Высококач. сталь
- HRC** Твердость 53 HRC
- ANTI SLIP** Антискольз. поверхность
- ERGO** Эргономич. рукоятки



Артикул	Описание товара	Мин. кол-во/ мастер упак.	Прайс-лист
1020-03-2-150	150 мм	☺ 6/60	
1020-03-2-180	180 мм	☺ 6/60	

БОКОРЕЗЫ



Губки закалены током, увеличенная твердость режущих кромок, удобные рукоятки

- ANTI SLIP** Антискольз. поверхность
- HIQ сталь** Высококач. сталь
- HRC** Твердость 45-50 HRC
- ERGO** Эргономич. рукоятки



Артикул	Описание товара	Мин. кол-во/ мастер упак.	Прайс-лист
1020-11-2-160C	160 мм	☺ 6/60	
1020-11-2-180C	180 мм	☺ 6/60	

КАБЕЛЕРЕЗЫ КОМБИНИРОВАННЫЕ



Для цветных металлов



- HIQ сталь** Высококач. сталь
- ERGO** Эргономич. рукоятки
- ANTI SLIP** Антискольз. поверхность

Артикул	Описание товара	Мин. кол-во/ мастер упак.	Прайс-лист
1074-02-150	150 мм, рез до 6 мм	☺ 1/40	

БОКОРЕЗЫ



Обособленные губки, эргономичные двухкомпонентные рукоятки

- ANTI SLIP** Антискольз. поверхность
- ЗАКАЛ сталь** Закаленная сталь
- HRC** Твердость 53 HRC
- ERGO** Эргономич. рукоятки



Артикул	Описание товара	Мин. кол-во/ мастер упак.	Прайс-лист
1200401C	160 мм	☺ 6/60	
1200402C	180 мм	☺ 6/60	

ШАРНИРНО-ГУБЦЕВЫЙ ИНСТРУМЕНТ

ДЛИННОГУБЦЫ



Особопрочные губки, эргономичные двухкомпонентные рукоятки

- ANTI SLIP** Антискольз. поверхность
- ЗАКАЛ сталь** Закаленная сталь
- HRC** Твердость 53 HRC
- ERGO** Эргономич. рукоятки



Артикул	Описание товара	Мин. кол-во/мастер упак.	Прайс-лист
1200301C	160 мм	6/60	
1200302C	180 мм	6/60	

ДЛИННОГУБЦЫ



Особопрочные губки, рукоятки из ТРЕ, встроены кольцевой гаечный ключ

- TEFLON** Тефлоновое покрытие
- HRC** Твердость 59 HRC
- CrV сталь** Хромованадиевая сталь
- ERGO** Эргономич. рукоятки
- ANTI SLIP** Антискольз. поверхность



Артикул	Описание товара	Мин. кол-во/мастер упак.	Прайс-лист
1020-13-3-160	160 мм	6/60	
1020-13-3-200	180 мм	6/60	

ТОНКОГУБЦЫ



Особопрочные губки, двухкомпонентные ручки из мягкого пластика

- ЗАКАЛ сталь** Закаленная сталь
- CrNi** Хромоникелевое покрытие
- HRC** Твердость 53 HRC
- ANTI SLIP** Антискольз. поверхность
- ERGO** Эргономич. рукоятки



Артикул	Описание товара	Мин. кол-во/мастер упак.	Прайс-лист
1020-01-2-160	160 мм	6/60	

ТОНКОГУБЦЫ



Диэлектрические рукоятки, для безопасной работы с напряжением до 1000В

- ЗАКАЛ сталь** Закаленная сталь
- HRC** Твердость 53 HRC
- ANTI SLIP** Антискольз. поверхность
- ERGO** Эргономич. рукоятки



Артикул	Описание товара	Мин. кол-во/мастер упак.	Прайс-лист
1020-03-3-150	150 мм	6/60	

ПАССАТИЖИ МИНИ



Особопрочные губки, двухкомпонентные ручки из мягкого пластика, пружинный механизм повышает эффективность работы

- ANTI SLIP** Антискольз. поверхность
- CrV сталь** Хромованадиевая сталь
- HRC** Твердость 53 HRC
- ERGO** Эргономич. рукоятки



Артикул	Описание товара	Мин. кол-во/мастер упак.	Прайс-лист
1030-05-1-115	115 мм	6/60	

ТОНКОГУБЦЫ МИНИ



Особопрочные губки, двухкомпонентные ручки из мягкого пластика, пружинный механизм повышает эффективность работы

- ANTI SLIP** Антискольз. поверхность
- CrV сталь** Хромованадиевая сталь
- HRC** Твердость 53 HRC
- ERGO** Эргономич. рукоятки



Артикул	Описание товара	Мин. кол-во/мастер упак.	Прайс-лист
1030-05-8-160	160 мм	6/60	

БОКОРЕЗЫ МИНИ



Особопрочные губки, двухкомпонентные ручки из мягкого пластика, пружинный механизм повышает эффективность работы

- ANTI SLIP** Антискольз. поверхность
- CrV сталь** Хромованадиевая сталь
- HRC** Твердость 53 HRC
- ERGO** Эргономич. рукоятки



Артикул	Описание товара	Мин. кол-во/мастер упак.	Прайс-лист
1030-05-3-100	100 мм	6/60	

ТОНКОГУБЦЫ МИНИ



Особопрочные губки, двухкомпонентные ручки из мягкого пластика, пружинный механизм повышает эффективность работы

- ANTI SLIP** Антискольз. поверхность
- CrV сталь** Хромованадиевая сталь
- HRC** Твердость 53 HRC
- ERGO** Эргономич. рукоятки



Артикул	Описание товара	Мин. кол-во/мастер упак.	Прайс-лист
1030-05-2-125	125 мм	6/60	

КРУГЛОГУБЦЫ ИЗОГНУТЫЕ МИНИ



Особопрочные губки, двухкомпонентные ручки из мягкого пластика, пружинный механизм повышает эффективность работы

- ANTI SLIP** Антискольз. поверхность
- CrV сталь** Хромованадиевая сталь
- HRC** Твердость 53 HRC
- ERGO** Эргономич. рукоятки



Артикул	Описание товара	Мин. кол-во/мастер упак.	Прайс-лист
1030-05-4-125	125 мм	6/60	

КРУГЛОГУБЦЫ



Особопрочные губки, двухкомпонентные ручки из мягкого пластика

- ANTI SLIP** Антискольз. поверхность
- CrNi** Хромоникелевое покрытие
- HRC** Твердость 53 HRC
- ЗАКАЛ сталь** Закаленная сталь
- ERGO** Эргономич. рукоятки



Артикул	Описание товара	Мин. кол-во/мастер упак.	Прайс-лист
1020-01-4-RN	150 мм	6/60	

ШАРНИРНО-ГУБЦЕВЫЙ ИНСТРУМЕНТ

КУСАЧКИ МИНИ



Особопрочные губки, двухкомпонентные ручки из мягкого пластика, пружинный механизм повышает эффективность работы

- ANTI SLIP** Антискольз. поверхность
- CrV сталь** Хромованадиевая сталь
- HRC** Твердость 53 HRC
- ERGO** Эргономич. рукоятки



Артикул	Описание товара	Мин. кол-во/мастер упак.	Прайс-лист
1030-05-7-100	100 мм	6/60	

КРУГЛОГУБЦЫ МИНИ



Особопрочные губки, двухкомпонентные ручки из мягкого пластика, пружинный механизм повышает эффективность работы

- ANTI SLIP** Антискольз. поверхность
- CrV сталь** Хромованадиевая сталь
- HRC** Твердость 53 HRC
- ERGO** Эргономич. рукоятки



Артикул	Описание товара	Мин. кол-во/мастер упак.	Прайс-лист
1030-05-6-100	100 мм	6/60	

ПЛОСКОГУБЦЫ



Особопрочные губки, двухкомпонентные ручки из мягкого пластика

- ЗАКАЛ сталь** Закалённая сталь
- CrNi** Хромоникелевое покрытие
- HRC** Твердость 53 HRC
- ANTI SLIP** Антискольз. поверхность
- ERGO** Эргономич. рукоятки



Артикул	Описание товара	Мин. кол-во/мастер упак.	Прайс-лист
1020-02-1-160	160 мм	6/60	
1020-02-1-180	180 мм	6/60	
1020-02-1-200	200 мм	6/60	

СЪЁМНИКИ СТОПОРНЫХ КОЛЕЦ



Фосфатированное покрытие, обливные рукоятки из ПВХ

- ЗАКАЛ сталь** Закалённая сталь
- HRC** Твердость 42-45 HRC
- ANTI SLIP** Антискольз. поверхность
- ERGO** Эргономич. рукоятки



Артикул	Описание товара	Мин. кол-во/мастер упак.	Прайс-лист
1020-12-01-170	170 мм, изогнутые губки, сжим	6/60	
1020-12-01-180	180 мм, прямые губки, сжим	6/60	
1020-12-02-170	170 мм, изогнутые губки, разжим	6/60	
1020-12-02-180	180 мм, прямые губки, разжим	6/60	



ExactSetUp винты подстройки силы снятия изоляции помогут быстро оптимизировать работу инструмента с проводами разного сечения

SELFADJUSTSYSTEM (СИСТЕМА АВТОМАТИЧЕСКОЙ НАСТРОЙКИ) ПОЗВОЛЯЕТ ЭФФЕКТИВНО СНИМАТЬ ИЗОЛЯЦИЮ С ЛЮБЫХ ПРОВОДОВ НЕ ПОВРЕЖДАЯ ЖИЛЫ

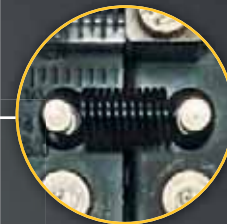

Высококачественная пружина **EnduringSpring** обеспечивает стабильное разжимание рукояток в исходное положение



BuiltInCrimper — это встроенный дополнительный кримпер для обжима изолированных и неизолированных клемм 0,5-6мм²



Резцы из стали SS41 легко перекусят любой провод



Рукоятки **SolidGrip** с противоскользящим TPR покрытием обеспечивают полный контроль работы инструмента

MADE IN TAIWAN
*сделано в Тайване



Артикул	HK1020-01-W210
Сечение проводов (мм ²)	0,05-10
Сечение изолированных и неизолированных клемм (мм ²)	0,5-6
Встроенные резцы	Есть
Мин. кол-во /мастер упак. (шт)	10/60

ИНСТРУМЕНТЫ ДЛЯ ЗАЧИСТКИ И ОБЖИМА ПРОВОДОВ

ЩИПЦЫ ДЛЯ ЗАЧИСТКИ ЭЛЕКТРОПРОВОДОВ **hanskonner**

PrecisedStrip

SelfAdjust system (система автоматической настройки) позволяет снимать изоляцию с проводов не повреждая жилы. ExactSetUp винты для подстройки силы снятия изоляции. Рукоятки SolidGrip с TPR покрытием обеспечивают полный контроль инструмента. Пружина EnduringSpring обеспечивает стабильное разжимание рукояток в исходное положение. Реэцы из стали SS41 легко перекусят любой провод.



- SS41 сталь
- SelfAdjust system
- ExactSetUp
- SolidGrip
- EasyCut
- EnduringSpring
- BuiltInCrimper
- Made in Taiwan

Артикул	Описание товара	Мин. кол-во/ мастер упак.	Прайс-лист
HK1020-01-W210	0,05-10 мм ² , длина инструмента - 210 мм	10/60	

ЩИПЦЫ ДЛЯ ЗАЧИСТКИ ЭЛЕКТРОПРОВОДОВ **Sturm!**

Усиленная конструкция, прецизионно заточенные стальные лезвия, возвратная пружина, двухкомпонентные эргономичные рукоятки, регулируемый ограничитель длины, закалка лезвий, воронённый корпус



- SK5 сталь
- Эргономич. рукоятки
- Антискольз. поверхность
- Усиленные
- Твердость 57 HRC

Артикул	Описание товара	Мин. кол-во/ мастер упак.	Прайс-лист
1020-02-W170	0,5-6 мм ² , длина 170 мм	5/50	

ЩИПЦЫ ДЛЯ ЗАЧИСТКИ ЭЛЕКТРОПРОВОДОВ **Sturm!**

Автоматическая настройка губок, не задевает жилы, винт точной настройки, кримпер для обжима клемм, кусачки



- Антискольз. поверхность
- Высококач. сталь
- Твердость 48-52 HRC
- Усиленный
- Эргономич. рукоятки

Артикул	Описание товара	Мин. кол-во/ мастер упак.	Прайс-лист
1020-01-W210	0,2-6 мм ² , длина инструмента - 210 мм	10/50	

МИНИ ЩИПЦЫ ДЛЯ ЗАЧИСТКИ ЭЛЕКТРОПРОВОДОВ **Sturm!**

Автоматическая настройка губок, не задевает жилы, винт точной настройки, кусачки



- Антискольз. поверхность
- Компактный размер
- Высококач. сталь
- Усиленный
- Твердость 48-52 HRC
- Эргономич. рукоятки

Артикул	Описание товара	Мин. кол-во/ мастер упак.	Прайс-лист
1020-01-W160	0,2-6 мм ² , длина инструмента - 160 мм	10/40	

ЩИПЦЫ ДЛЯ ЗАЧИСТКИ ЭЛЕКТРОПРОВОДОВ **Sturm!**

Встроенные пассатижи и кусачки, нескользящие эргономичные TPR рукоятки, блокиратор рукояток, прецизионно заточенные режущие кромки, отверстие для формирования петель



- Марганцевая сталь
- Эргономич. рукоятки
- Усиленные
- Антискольз. поверхность
- Твердость 47-50 HRC

Артикул	Описание товара	Мин. кол-во/ мастер упак.	Прайс-лист
1020-03-W170	0,6 - 2,6 мм ² , 170 мм	12/120	

ПРЕСС-КЛЕЩИ ДЛЯ ВТУЛОЧНЫХ НАКОНЕЧНИКОВ **Sturm!**

Автоматическая настройка, храповой механизм, регулятор давления матриц, оксидированное покрытие, возвратная пружина, эргономичные двухкомпонентные рукоятки. Для втулочных НШВИ и НШВ 0,25-10 мм², а так же НШВИ(2) 2x0,5-2x6 мм²



- 40Cr сталь
- Усиленные
- Храповой механизм
- Эргономич. рукоятки
- Антискольз. поверхность

Артикул	Описание товара	Мин. кол-во/ мастер упак.	Прайс-лист
1021-01-W175	0,25-10 мм ² , квадратный профиль	10/40	

ПРЕСС-КЛЕЩИ ДЛЯ ВТУЛОЧНЫХ НАКОНЕЧНИКОВ **Sturm!**

Автоматическая настройка, храповой механизм, регулятор давления матриц, оксидированное покрытие, возвратная пружина, эргономичные двухкомпонентные рукоятки. Для втулочных НШВИ и НШВ 0,25-6 мм², а так же НШВИ(2) 2x0,5-2x4 мм²



- 40Cr сталь
- Усиленные
- Храповой механизм
- Эргономич. рукоятки
- Антискольз. поверхность

Артикул	Описание товара	Мин. кол-во/ мастер упак.	Прайс-лист
1021-02-W175	0,25-6 мм ² , гексагональный профиль	10/40	

ПРЕСС-КЛЕЩИ **Sturm!**

ДЛЯ ИЗОЛИРОВАННЫХ НАКОНЕЧНИКОВ И ГИЛЬЗ

Износостойкая матрица, регулятор прижимного усилия матриц, рычажная конструкция с храповым механизмом, воронённое покрытие, эргономичные рукоятки



- 40Cr сталь
- Усиленные
- Храповой механизм
- Эргономич. рукоятки
- Антискольз. поверхность

Артикул	Описание товара	Мин. кол-во/ мастер упак.	Прайс-лист
1022-01-W225	0,5-6 мм ²	10/40	

ПРЕСС-КЛЕЩИ **Sturm!**

ДЛЯ НЕИЗОЛИРОВАННЫХ МЕДНЫХ НАКОНЕЧНИКОВ И ГИЛЬЗ

Износостойкая матрица, регулятор прижимного усилия матриц, рычажная конструкция с храповым механизмом, воронённое покрытие, эргономичные рукоятки



- 40Cr сталь
- Усиленные
- Храповой механизм
- Эргономич. рукоятки
- Антискольз. поверхность

Артикул	Описание товара	Мин. кол-во/ мастер упак.	Прайс-лист
1022-02-W225	0,5-10 мм ²	10/40	

ИНСТРУМЕНТЫ ДЛЯ ЗАЧИСТКИ И ОБЖИМА ПРОВОДОВ

КРИМПЕР ДЛЯ ОБЖИМА



ТЕЛЕФОННЫХ И КОМПЬЮТЕРНЫХ ШТЕКЕРОВ

Мультифункциональный инструмент (кримпер, стриппер и кусачки), ручки из мягкого пластика, храповый механизм для снижения усилия при работе

- HiQ** сталь Высококач. сталь
- ANTI SLIP** Антискольз. поверхность
- MULTI** инструмент Мультиинструмент
- ERGO** Эргономич. рукоятки



Артикул	Описание товара	Мин. кол-во/мастер упак.	Прайс-лист
1020-01-Т190	Для клемм RJ-45, 6P, 8P и RJ-11/12, 6P, 8P	10/50	

ИНСТРУМЕНТ ДЛЯ СНЯТИЯ ИЗОЛЯЦИИ



Не задевает жилы провода, двухкомпонентные ручки из мягкого пластика

- CrNi** Хромоникелевое покрытие
- HiQ** сталь Высококач. сталь
- HRC** Твердость 53 HRC
- ANTI SLIP** Антискольз. поверхность
- ERGO** Эргономич. рукоятки



Артикул	Описание товара	Мин. кол-во/мастер упак.	Прайс-лист
1020-01-4-WS	150 мм	6/60	

НАПИЛЬНИКИ

НАПИЛЬНИК



Удобная двухкомпонентная рукоятка с хорошим сцеплением, сталь повышенной твердости, двойная перекрестная насечка не оставляет бороздок на поверхности, подвес



T12 сталь Сталь T12 **ERGO** Эргономич. рукоятки **ANTI SLIP** Антискольз. поверхность

Артикул	Описание товара	Профиль	Мин. кол-во/мастер упак.	Прайс-лист
1050-01-F150	150 мм	—	12/120	
1050-01-F200	200 мм	—	10/100	
1050-01-HR150	150 мм	◐	12/120	
1050-01-HR200	200 мм	◐	10/100	
1050-01-R150	150 мм	●	12/120	
1050-01-R200	200 мм	●	10/100	
1050-01-S150	150 мм	■	12/120	
1050-01-S200	200 мм	■	10/100	
1050-01-T150	150 мм	▲	12/120	
1050-01-T200	200 мм	▲	10/100	

НАБОР НАПИЛЬНИКОВ



Удобная двухкомпонентная рукоятка с хорошим сцеплением, сталь повышенной твердости, двойная перекрестная насечка не оставляет бороздок на поверхности, подвес



T12 сталь Сталь T12 **ANTI SLIP** Антискольз. поверхность **ERGO** Эргономич. рукоятки

Артикул	Описание товара	Мин. кол-во/мастер упак.	Прайс-лист
1050-03-S4	4 шт. (плоский, круглый, квадратный, трехгранный) 200 мм	1/50	

НАДФИЛИ



Рукоятка из ПВХ, используются для выполнения тонких слесарных работ.



ANTI SLIP Антискольз. поверхность **ERGO** Эргономич. рукоятки

Артикул	Описание товара	Мин. кол-во/мастер упак.	Прайс-лист
1051-01-140С	6 шт 140 мм	12 /240	

КЕРНЕРЫ, КЕРНЫ И ЗУБИЛА

КЕРН



Обрезиненная рукоятка с защитой, закаленная сталь



ANTI SLIP Антискольз. поверхность **ERGO** Эргономич. рукоятки

Артикул	Описание товара	Мин. кол-во/мастер упак.	Прайс-лист
1150101	16x250 мм	6/36	

ЗУБИЛО



Обрезиненная рукоятка с защитой, закаленная сталь



ANTI SLIP Антискольз. поверхность **ERGO** Эргономич. рукоятки

Артикул	Описание товара	Мин. кол-во/мастер упак.	Прайс-лист
1150102	16x250 мм	6/36	

КЕРН АВТОМАТИЧЕСКИЙ



Используется для нанесения лунок на поверхности.



✂ Работа без молотка

Артикул	Описание товара	Мин. кол-во/мастер упак.	Прайс-лист
1017-05-13	130	50/100	

КЕРНЕР



Уникальный кернер с возможностью крепления в ручках молотков Sturm! серии 1010-07, хромованадиевая сталь, оксидированное покрытие, рифленая поверхность

ЗАПАТЕНТОВАНО!
Кулибин



NEW

CrV сталь Хромованадиевая сталь **HRC** Твердость 55 HRC **M7** Диаметр резьбы **ANTI SLIP** Антискольз. поверхность

Артикул	Описание товара	Мин. кол-во/мастер упак.	Прайс-лист
1090-09-080	80 мм, резьба 7 мм	250/500	

ВЫКОЛТКИ



Используются для выбивания штифтов, клиньев и других элементов.



∞ Повышенная износостойкость **40Cr сталь** 40Cr сталь

Артикул	Описание товара	Мин. кол-во/мастер упак.	Прайс-лист
1017-05-6	2-8 мм, 6 шт/набор	5/30	

ТИСКИ

ТИСКИ СЛЕСАРНЫЕ



ПОВОРОТНЫЕ С НАКОВАЛЬНЕЙ

Корпус и подвижная планка выполнены из высококачественного чугуна, сменные рифленные губки выполнены из высококачественной стали, высокая точность фиксации детали



СЧ30 Чугун СЧ30 Точность **HiQ** сталь Высококач. сталь

Артикул	Описание товара	Мин. кол-во/мастер упак.	Прайс-лист
1075-01-100	100 мм	☹ 1/2	
1075-01-125	125 мм	☹ 1/1	
1075-01-150	150 мм	☹ 1/1	
1075-01-200	200 мм	☹ 1/1	

ТИСКИ СЛЕСАРНЫЕ



С НАКОВАЛЬНЕЙ

Усиленные, корпус выполнен из высококачественного чугуна, сменные рифленные губки выполнены из высококачественной стали, высокая точность фиксации детали



СЧ30 Чугун СЧ30 Точность **HiQ** сталь Высококач. сталь

Артикул	Описание товара	Мин. кол-во/мастер упак.	Прайс-лист
1075-04-75	75 мм	☹ 1/2	
1075-04-100	100 мм	☹ 1/2	
1075-04-125	125 мм	☹ 1/1	
1075-04-140	140 мм	☹ 1/1	

ТИСКИ СЛЕСАРНЫЕ



НАСТОЛЬНЫЕ ПОВОРОТНЫЕ С НАКОВАЛЬНЕЙ

Конструкция из высококачественного чугуна, увеличенная емкость прижимных губок, прецизионная машинная обработка деталей тисков, наковальня на корпусе, установка тисков на стол с помощью струбцины, поворотный механизм с амплитудой в 360 градусов, компактный размер для закрепления деталей при выполнении точных слесарных, механических и ювелирных работ



Компакт Компактный размер **СЧ30** Чугун СЧ30 Точность **HiQ** сталь Высококач. сталь

Артикул	Описание товара	Мин. кол-во/мастер упак.	Прайс-лист
1075-11-65	65 мм	☹ 1/10	

ЛЕБЕДКИ

ЛЕБЕДКА РЫЧАЖНАЯ



Прочная и надежная конструкция, 2 усиленных цельных храповых колеса, удобная рукоятка с хорошим сцеплением, кованые крюки

Zn Оцинкованный
Усиленный
HiQ сталь Высококач. сталь



Артикул	Описание товара	Мин. кол-во/мастер упак.	Прайс-лист
1091-08-2001	2 крюка, грузоподъемность 2 т	☹ 1/6	

ЛЕБЕДКА РЫЧАЖНАЯ



Прочная и надежная конструкция, 2 усиленных цельных храповых колеса, удобная двухкомпонентная рукоятка с хорошим сцеплением, кованые крюки

Zn Оцинкованный
Усиленный
HiQ сталь Высококач. сталь



Артикул	Описание товара	Мин. кол-во/мастер упак.	Прайс-лист
1091-07-4000	3 крюка, грузоподъемность 4 т	☹ 1/4	

ЛЕБЕДКА ШЕСТЕРЕНЧАТАЯ



Прочный стальной корпус и шестеренчатый механизм, удобна при работах вне помещения, при отсутствии электричества, кованый крюк

Zn Оцинкованный
Усиленный
HiQ сталь Высококач. сталь



Артикул	Описание товара	Мин. кол-во/мастер упак.	Прайс-лист
1091-09-0800	грузоподъемность 0,8 т	☹ 2/4	

КЛЕЩИ ЗАЖИМНЫЕ

ЗАЖИМ РУЧНОЙ



Прочная конструкция обеспечивает надежную фиксацию, максимальный захват - 40 мм

Захват 40 мм
HiQ сталь Высококач. сталь
 Пиление Сварка Монтаж



Артикул	Описание товара	Мин. кол-во/мастер упак.	Прайс-лист
1075-06-250С	250 мм	☹ 12/60	

ЗАЖИМ РУЧНОЙ



Прочная конструкция обеспечивает надежную фиксацию, максимальный захват - 70 мм

Захват 40 мм
HiQ сталь Высококач. сталь
 Пиление Сварка Монтаж



Артикул	Описание товара	Мин. кол-во/мастер упак.	Прайс-лист
1075-06-220С	220 мм	☹ 12/60	

ДОМКРАТЫ

ДОМКРАТ ПОДКАТНОЙ QuickLift



DoublePlunger Pump
 Усиленный

Износостойкий карданный механизм спуска, двухплунжерный насос DoublePlunger Pump с равномерной подачей, резиновая накладка опорной площадки для предотвращения скольжения по опорной поверхности, вспененный демпфер для защиты порогов, лоток для хранения крепёжных инструментов. Минимальная высота седла 133мм, максимальная высота седла 470мм.



Артикул	Описание товара	Мин. кол-во/мастер упак.	Прайс-лист
HK5010-04-3000	3 тонны	☹ 1/1	



Двухплунжерный насос **DoublePlunger Pump** обладает равномерной подачей, большей производительностью и высокой эффективностью работы.



Резиновая накладка опорной площадки для предотвращения скольжения по опорной поверхности



Вспененный демпфер для защиты порогов



Лоток для хранения крепёжных инструментов



Защитный клапан предохраняет домкрат от перегрузки при попытках поднять автомобиль тяжелее 3 тонн

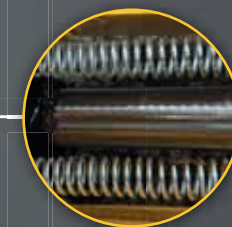

Хромированные штоки и резиновые сальники обеспечивают износостойкость оборудования



QuickLift

3 Т

Артикул	НК5010-04-3000
Грузоподъемность максимальная (т)	3
Минимальная высота подъема (мм)	133
Максимальная высота подъема (мм)	470
Быстрый подъём	Есть
Мин. кол-во/мастер упак. (шт)	1/1

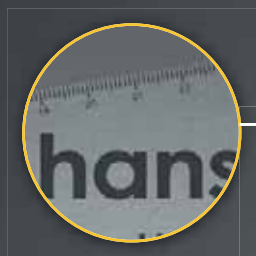

Измерительная шкала на полотне и рукоятка с углами 90° и 45° для быстрого нанесения разметки

СТАЛЬ SK5 ДЕРЖИТ ЗАТОЧКУ ДО 3 РАЗ ДОЛЬШЕ ОБЫЧНОЙ, А ТАК ЖЕ ПООЗВОЛЯЕТ ДОБИТЬСЯ НА 15% БОЛЬШЕЙ ЗАКАЛКИ ЗУБЬЕВ (63-67HRC) БЕЗ ПОТЕРИ ПРОЧНОСТИ



Рукоятка покрыта TPR для надёжного захвата и полного контроля инструмента



DiamondGrind — алмазная шлифовка рабочих кромок позволяет точно соблюдать угол заточки, специально выверенный для сбалансированного распила

LimpidShield — прозрачное лакированное покрытие для улучшения скольжения при распиле и защиты от внешнего воздействия

Протектор с магнитом для быстрой установки на полотне и эффективной защиты пользователя



сталь SK5



LimpidShield



DiamondGrind

63-67 HRC

Артикул	HK1060-01-4007	HK1060-01-4011	HK1060-01-4507	HK1060-01-4511
Длина (мм)	400	400	450	450
Зубьев на дюйм (TPI)	7-8	11-12	7-8	11-12
Заточка зубьев	3D	3D	3D	3D
Магнитный протектор	есть	есть	есть	есть
Мин. кол-во /мастер упак. (шт)	10/40	10/40	10/40	10/40

НОЖОВКИ ПО ДЕРЕВУ

НОЖОВКА ПО ДЕРЕВУ PrecisionCut



Выполнена из стали SK5. LimpidShield - прозрачное лакированное покрытие для улучшения скольжения при распиле, Diamond-Grind - алмазная шлифовка рабочих кромок, рукоятка с TPR покрытием, измерительная шкала на полотне, магнитный протектор



- 3D** 3D зуб
- SK5 сталь** SK5 сталь
- HIGH SPEED** Высокая скорость
- ЗАКАЛ сталь** Закалка
- HRC** Твердость 63-67 HRC
- ERGO** Эргономич. рукоятка
- LimpidShield**
- DiamondGrind**

Артикул	Описание товара	Мин. кол-во/ мастер упак.	Прайс-лист
НК1060-01-4007	7-8 TPI, 400 мм	☼ 10/40	
НК1060-01-4011	11-12 TPI, 400 мм	☼ 10/40	
НК1060-01-4507	7-8 TPI, 450 мм	☼ 10/40	
НК1060-01-4511	11-12 TPI, 450 мм	☼ 10/40	

НОЖОВКА ДЛЯ СВЕРХТОЧНЫХ РАБОТ



ПО ДЕРЕВУ С КАРАНДАШОМ

Уникальная запатентованная система крепления карандаша позволяет хранить его прямо в рукоятке. Переход от основной работы к разметке и обратно стал максимально быстрым, что в разы экономит время. Фиксация с помощью резиновой втулки исключает случайную потерю карандаша в ходе рабочего процесса, а специальная форма втулки обеспечивает его удобное извлечение и возврат на место. Полотно с линейкой, каленый 2d зуб, антикоррозийное полимерное покрытие, магнитный протектор



- Карандаш**
- 2D** 2D зуб
- SK5 сталь** SK5 сталь
- HIGH SPEED** Высокая скорость
- Антикор. покрытие**
- HRC** Твердость 48-52 HRC
- ЗАКАЛ сталь** Закалка

Артикул	Описание товара	Мин. кол-во/ мастер упак.	Прайс-лист
1060-11-3616	15-16 TPI, длина 360 мм	☼ 6/48	

НОЖОВКА ПО ДЕРЕВУ PROGRESSOR



С КАРАНДАШОМ

Уникальная запатентованная система крепления карандаша позволяет хранить его прямо в рукоятке. Переход от основной работы к разметке и обратно стал максимально быстрым, что в разы экономит время. Фиксация с помощью резиновой втулки исключает случайную потерю карандаша в ходе рабочего процесса, а специальная форма втулки обеспечивает его удобное извлечение и возврат на место. Полотно с линейкой, калёный 3D зуб, специальный шаг зубьев с глубокими вырезами для более эффективного удаления стружки, особенно при работе с влажной древесиной, антикоррозийное полимерное покрытие, рукоятка плотно лежит в руке, магнитный протектор, подвес



- Карандаш**
- 3D** 3D зуб
- Mn 65** Марганцевая сталь
- HIGH SPEED** Высокая скорость
- Антикор. покрытие**
- HRC** Твердость 48-52 HRC
- ERGO** Эргономич. рукоятка

Артикул	Описание товара	Мин. кол-во/ мастер упак.	Прайс-лист
1060-12-4007	7-8 TPI, 400 мм	☼ 6/36	
1060-12-4507	7-8 TPI, 450 мм	☼ 6/36	

НОЖОВКА ПО ДЕРЕВУ С КАРАНДАШОМ



Уникальная запатентованная система крепления карандаша позволяет хранить его прямо в рукоятке. Переход от основной работы к разметке и обратно стал максимально быстрым, что в разы экономит время. Фиксация с помощью резиновой втулки исключает случайную потерю карандаша в ходе рабочего процесса, а специальная форма втулки обеспечивает его удобное извлечение и возврат на место.

Полотно с линейкой, каленый 3d зуб, антикоррозийное полимерное покрытие, рукоятка плотно лежит в руке, магнитный протектор, подвес



- Карандаш**
- 3D** 3D зуб
- Mn 65** Марганцевая сталь
- HIGH SPEED** Высокая скорость
- Антикор. покрытие**
- HRC** Твердость 48-52 HRC
- ЗАКАЛ сталь** Закалка

Артикул	Описание товара	Мин. кол-во/ мастер упак.	Прайс-лист
1060-11-4007	7-8 TPI, 400 мм	☼ 6/36	
1060-11-4011	11-12 TPI, 400 мм	☼ 6/36	
1060-11-4507	7-8 TPI, 450 мм	☼ 6/36	
1060-11-4511	11-12 TPI, 450 мм	☼ 6/48	
1060-11-5007	7-8 TPI, 500 мм	☼ 6/24	
1060-11-5011	11-12 TPI, 500 мм	☼ 6/48	
1060-11-5507	7-8 TPI, 550 мм	☼ 6/48	
1060-11-5511	11-12 TPI, 550 мм	☼ 6/48	

НОЖОВКИ ПО ДЕРЕВУ

НОЖОВКА ПО ДЕРЕВУ



Каленый 3D зуб, ровный рез и гладкая поверхность распила, удобная обрезиненная рукоятка с хорошим сцеплением, пластиковый защитный кожух, подвес



- 3D** 3D зуб
- Mn 65** Марганцевая сталь
- ЗАКАЛ** Закалка
- HIGH SPEED** Высокая скорость
- HRC** Твердость 50-60 HRC
- ERGO** Эргономич. рукоятка

Артикул	Описание товара	Мин. кол-во/ мастер упак.	Прайс-лист
1060-52-400	4TPI, 400 мм	12/48	
1060-52-450	4TPI, 450 мм	12/48	
1060-52-500	4TPI, 500 мм	12/48	

НОЖОВКА ПО ДЕРЕВУ



Каленый 2D зуб, ровный рез и гладкая поверхность распила, удобная рукоятка, пластиковый защитный кожух, подвес

- ЗАКАЛ** Закалка
- 2D** 2D зуб
- Mn 65** Марганцевая сталь
- HIGH SPEED** Высокая скорость
- HRC** Твердость 50-60 HRC



Артикул	Описание товара	Мин. кол-во/ мастер упак.	Прайс-лист
1060-14-400C	5 TPI, 400 мм	12/48	
1060-14-450C	5 TPI, 450 мм	12/48	
1060-14-500C	5 TPI, 500 мм	12/48	

НОЖОВКА ПО ДЕРЕВУ



Каленый 2D зуб, ровный рез и гладкая поверхность распила, удобная рукоятка, пластиковый защитный кожух, подвес

- ЗАКАЛ** Закалка
- 2D** 2D зуб
- Mn 65** Марганцевая сталь
- HIGH SPEED** Высокая скорость
- HRC** Твердость 50-60 HRC



Артикул	Описание товара	Мин. кол-во/ мастер упак.	Прайс-лист
1060-13-400C	3TPI, 400 мм	12/48	
1060-13-450C	3TPI, 450 мм	12/48	
1060-13-500C	3TPI, 500 мм	12/48	

НОЖОВКА ПО ДЕРЕВУ



Каленый 2D зуб, ровный рез и гладкая поверхность распила, удобная обрезиненная рукоятка с хорошим сцеплением, пластиковый защитный кожух, подвес

- 2D** 2D зуб
- Mn 65** Марганцевая сталь
- ЗАКАЛ** Закалка
- HIGH SPEED** Высокая скорость
- HRC** Твердость 50-60 HRC
- ERGO** Эргономич. рукоятка



Артикул	Описание товара	Мин. кол-во/ мастер упак.	Прайс-лист
1060-22-350C	7TPI, 350 мм	12/48	
1060-22-400C	7TPI, 400 мм	12/48	
1060-22-450C	7TPI, 450 мм	12/48	
1060-22-500C	7TPI, 500 мм	12/48	

НОЖОВКА ПО ДЕРЕВУ И ГИПСОКАРТОНУ



Каленый 3D зуб, чистый и тонкий рез в обоих направлениях, обрезиненная рукоятка создает удобный захват, пластиковый защитный кожух, практичный чехол

- HiQ** Высококач. сталь
- HRC** Твердость 50-60 HRC
- ERGO** Эргономич. рукоятка
- ANTI SLIP** Антискольз. поверхность



Артикул	Описание товара	Мин. кол-во/ мастер упак.	Прайс-лист
1060-74-150	7 TPI, 150 мм	12/72	

ПИЛА ЛУЧКОВАЯ



Рама с антикоррозийным покрытием, полотно с закаленными зубьями, усиленная конструкция

- ERGO** Эргономич. рукоятка
- HRC** Твердость 50-60 HRC
- HiQ** Высококач. сталь



Артикул	Описание товара	Мин. кол-во/ мастер упак.	Прайс-лист
1060-07-21	550 мм	1/24	
1060-07-24	600мм	1/24	
1060-07-30	760 мм	1/24	

СТУСЛО



Коробчатый тип, ударопрочный ABS-пластик



Артикул	Описание товара	Мин. кол-во/ мастер упак.	Прайс-лист
1060-02-F300	300 мм	1/40	



Кованая углеродистая сталь с двойной степенью закалки до 47-55 HRC и гладким PTFE покрытием

СБАЛАНСИРОВАННАЯ КОНСТРУКЦИЯ ОБЕСПЕЧИВАЕТ **МАКСИМАЛЬНУЮ СИЛУ УДАРА**. ЭФФЕКТИВНОСТЬ РАБОТЫ УВЕЛИЧЕНА В 3 РАЗА ПО СРАВНЕНИЮ С ОБЫЧНЫМИ ТОПОРАМИ

Противоскользящее TPR покрытие рукоятки **SolidGrip** уменьшает напряжение рук и обеспечивает комфортный и надёжный захват



Полая лёгкая фиберглассовая рукоятка с нейлоном **FiberFrame** снижает к минимуму необходимое усилие при работе

Крючкообразная форма рукоятки предотвращает выскальзывание топора

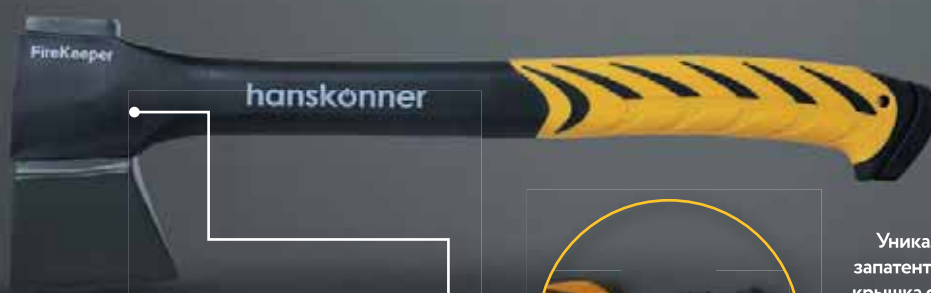

Сбалансированная конструкция обеспечивает максимальную силу удара. Лезвие надёжно зафиксировано в топорнице и не сорвется



Уникальная запатентованная крышка с местом фиксации аксессуара для розжига

НК1015-02-FB0650 (FireKeeper)

Пластиковый чехол защищает лезвие при хранении и переноске

Высококачественная сталь



Антикоррозийное покрытие

**ТВЕРДОСТЬ
HRC 47-55**

Артикул	НК1015-01-FB0440	НК1015-01-FB0650	НК1015-01-FB0870	НК1015-01-FB1000	НК1015-02-FB0650
Вес топора без рукоятки (г)	440	650	870	1000	650
Тип топора	Топор универсальный	Топор универсальный	Топор-колун	Топор-колун	Топор универсальный с аксессуаром для розжига
Противоскользящее TPR покрытие рукоятки	Есть	Есть	Есть	Есть	Есть
Гладкое PTFE покрытие лезвия	Есть	Есть	Есть	Есть	Есть
Мин. кол-во /мастер упак. (шт)	12/24	6/12	6/12	4/8	6/12

ТОПОРЫ

ТОПОР ForceCut

hanskonner



Лезвие с гладким PTFE покрытием. Полая лёгкая фиберглассовая рукоятка с нейлоном FiberFrame снижает к минимуму необходимое усилие при работе. Противоскользящее TPR покрытие рукоятки SolidGrip обеспечивает комфортный и надёжный захват. Сбалансированная конструкция обеспечивает максимальную силу удара. Крючкообразная форма рукоятки предотвращает выскальзывание топора. Пластиковый чехол.

- HiQ сталь
- Высококач. сталь
- FiberFrame
- SolidGrip
- Антикор. покрытие
- HRC Твёрдость 47-55 HRC

Артикул	Описание товара	Мин. кол-во/ мастер упак.	Прайс-лист
HK1015-01-FB0440	440 г	12/24	
HK1015-01-FB0650	650 г	6/12	

ТОПОР-КОЛУН ForceCut

hanskonner

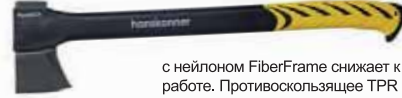

Лезвие с гладким PTFE покрытием и специальными утолщениями по бокам. Полая лёгкая фиберглассовая рукоятка с нейлоном FiberFrame снижает к минимуму необходимое усилие при работе. Противоскользящее TPR покрытие рукоятки SolidGrip обеспечивает комфортный и надёжный захват. Сбалансированная конструкция обеспечивает максимальную силу удара. Крючкообразная форма рукоятки предотвращает выскальзывание топора. Пластиковый чехол.

- HiQ сталь
- Высококач. сталь
- FiberFrame
- SolidGrip
- Антикор. покрытие
- HRC Твёрдость 47-55 HRC

Артикул	Описание товара	Мин. кол-во/ мастер упак.	Прайс-лист
HK1015-01-FB0870	870 г	6/12	
HK1015-01-FB1000	1000 г	4/8	

ТОПОР FireKeeper

hanskonner



С АКСЕССУАРОМ ДЛЯ РОЗЖИГА

Уникальная запатентованная крышка с местом фиксации аксессуара для розжига позволит достать его прямо из рукоятки и затем вернуть на место для хранения. Кованая углеродистая сталь. Лезвие с гладким PTFE покрытием. Полая лёгкая фиберглассовая рукоятка с нейлоном FiberFrame снижает к минимуму необходимое усилие при работе. Противоскользящее TPR покрытие рукоятки SolidGrip для комфортного и надёжного захвата. Сбалансированная конструкция обеспечивает максимальную силу удара. Пластиковый чехол.

- Аксесуар для розжига
- HiQ сталь
- Высококач. сталь
- FiberFrame
- SolidGrip
- Антикор. покрытие
- HRC Твёрдость 47-55 HRC

Артикул	Описание товара	Мин. кол-во/ мастер упак.	Прайс-лист
HK1015-02-FB0650	650 г	6/12	

ТОПОР

Sturm!



Кованый топор, закаленное лезвие, антикоррозийное покрытие, полностью обрезиненная фиберглассовая рукоятка амортизирует удар и создает удобный захват

- ANTI SLIP Антискольз. поверхность
- ERGO Эргономич. рукоятка
- HRC Твёрдость 47-58 HRC
- Антикор. покрытие
- HiQ сталь
- Высококач. сталь

Артикул	Описание товара	Мин. кол-во/ мастер упак.	Прайс-лист
1015-08-FR1000	1000 г	6/24	
1015-08-FR1500	1500 г	1/12	
1015-08-FR1800	1800 г	1/12	

ТОПОР

Sturm!



Кованый топор, закаленное лезвие, антикоррозийное покрытие, удобная деревянная рукоятка

- ERGO Эргономич. рукоятка
- HRC Твёрдость 47-58 HRC
- Антикор. покрытие
- HiQ сталь
- Высококач. сталь

Артикул	Описание товара	Мин. кол-во/ мастер упак.	Прайс-лист
1015-52-WD0600	600 г	6/24	
1015-52-WD0800	800 г	6/24	
1015-52-WD1000	1000 г	6/12	

ТОПОР ТОМАНХВ

Sturm!

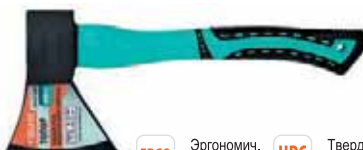

Кованый топор, усиленное закаленное лезвие, антикоррозийное покрытие, обрезиненная фиберглассовая рукоятка амортизирует удар и создает удобный захват, подвес

- ERGO Эргономич. рукоятка
- HRC Твёрдость 58 HRC
- Антикор. покрытие
- HiQ сталь
- Высококач. сталь

Артикул	Описание товара	Мин. кол-во/ мастер упак.	Прайс-лист
1015-07-600	600 г	6/24	
1015-07-800	800 г	6/12	
1015-07-1000	1000 г	6/12	

ТОПОР С АКСЕССУАРОМ ДЛЯ РОЗЖИГА

Sturm!

Уникальная запатентованная система позволяет хранить аксессуар для розжига прямо в рукоятке, благодаря чему он будет всегда под рукой. Переход от заготовки дров к розжигу стал максимально быстрым. Пенал для хранения закрывается специально разработанной крышкой с пружинящим элементом, который плотно фиксирует аксессуар для розжига. Закрытие крышки осуществляется винтом с широкой рифлёной захватной частью и защитой от выпадения. Кованый топор, закалённое лезвие, антикоррозийное покрытие, обрезиненная фиберглассовая рукоятка амортизирует удар и создаёт удобный захват

ЗАПАТЕНТОВАНО!
Кулибин



- Аксесуар для розжига
- HiQ сталь
- Высококач. сталь
- Антикор. покрытие
- HRC Твёрдость 47-58 HRC
- ANTI SLIP Антискольз. поверхность
- Антикор. покрытие

Артикул	Описание товара	Мин. кол-во/ мастер упак.	Прайс-лист
1015-13-FB0600	600 г	6/24	
1015-13-FB0800	800 г	6/24	

ТОПОР-КОЛУН

Sturm!



Кованый топор, закаленное лезвие, антикоррозийное покрытие, клин эффективно раскалывает дерево за счет утолщений по обем сторонам рабочей части, полностью обрезиненная рукоятка

- ANTI SLIP Антискольз. поверхность
- ERGO Эргономич. рукоятка
- HRC Твёрдость 47-58 HRC
- Антикор. покрытие
- HiQ сталь
- Высококач. сталь

Артикул	Описание товара	Мин. кол-во/ мастер упак.	Прайс-лист
1015-04-FR2000	2000 г	1/6	

ТОПОР

Sturm!



Кованый топор, закаленное лезвие, антикоррозийное покрытие, полностью обрезиненная фиберглассовая рукоятка амортизирует удар и создает удобный захват

- ANTI SLIP Антискольз. поверхность
- ERGO Эргономич. рукоятка
- HRC Твёрдость 47-58 HRC
- Антикор. покрытие
- HiQ сталь
- Высококач. сталь

Артикул	Описание товара	Мин. кол-во/ мастер упак.	Прайс-лист
1015-06-FR0600	600 г	6/24	
1015-06-FR0800	800 г	6/24	

ТОПОРЫ

ТОПОР-КОЛУН



Кованый топор, закаленное лезвие, антикоррозионное покрытие, клин эффективно раскалывает дерево за счет утолщений по обеим сторонам рабочей части, полностью обрезиненная рукоятка

- Эргономич. рукоятка
- Твердость 47-58 HRC
- Антискольз. поверхность
- Антикор. покрытие
- Высококач. сталь

Артикул	Описание товара	Мин. кол-во/ мастер упак.	Прайс-лист
1015-02-FR1000	1000 г	☞ 1/12	

МИНИ ТОПОР



Лезвие ТИП В (почти прямое лезвие со стандартной режущей кромкой), кованый топор, закаленное лезвие, антикоррозионное покрытие, обрезиненная фиберглассовая рукоятка

- Эргономич. рукоятка
- Твердость 47-58 HRC
- Антискольз. поверхность
- Антикор. покрытие
- Высококач. сталь

Артикул	Описание товара	Мин. кол-во/ мастер упак.	Прайс-лист
1015-24-FB0500	500 г	☞ 6/24	

ТОПОР-КОЛУН



Кованый топор, закаленное лезвие, антикоррозионное покрытие, клин эффективно раскалывает дерево за счет утолщений по обеим сторонам рабочей части, обрезиненная рукоятка, подвес

- Эргономич. рукоятка
- Твердость 47-58 HRC
- Антискольз. поверхность
- Антикор. покрытие
- Высококач. сталь

Артикул	Описание товара	Мин. кол-во/ мастер упак.	Прайс-лист
1015-12-FB3000	3000 г	☞ 1/6	
1015-12-FB4000	4000 г	☞ 1/4	

ТОПОР



Кованый топор, закаленное лезвие, антикоррозионное покрытие, удобная деревянная рукоятка

- Эргономич. рукоятка
- Твердость 58 HRC
- Антикор. покрытие
- Высококач. сталь

Артикул	Описание товара	Мин. кол-во/ мастер упак.	Прайс-лист
1015-06-600C	600 г	☞ 6/24	
1015-06-800C	800 г	☞ 6/24	
1015-06-1000C	1000 г	☞ 6/24	

МИНИ ТОПОР



Лезвие ТИП А (округлое лезвие с удлиненной режущей кромкой), кованый топор, закаленное лезвие, антикоррозионное покрытие, обрезиненная фиберглассовая рукоятка

- Эргономич. рукоятка
- Твердость 47-58 HRC
- Антискольз. поверхность
- Антикор. покрытие
- Высококач. сталь

Артикул	Описание товара	Мин. кол-во/ мастер упак.	Прайс-лист
1015-22-FB0600	600 г	☞ 6/24	

ТОПОР



Кованый топор, закаленное лезвие, антикоррозионное покрытие, обрезиненная фиберглассовая рукоятка амортизирует удар и создает удобный захват

- Эргономич. рукоятка
- Твердость 58 HRC
- Антискольз. поверхность
- Антикор. покрытие
- Высококач. сталь

Артикул	Описание товара	Мин. кол-во/ мастер упак.	Прайс-лист
1015-05-600C	600 г	☞ 6/24	
1015-05-800C	800 г	☞ 6/12	
1015-05-1000C	1000 г	☞ 6/12	



Твердость рабочих кромок 45-50 HRC обеспечивает их повышенную стойкость к деформациям

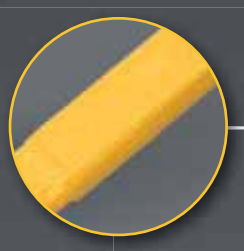

Специальное покрытие **ArmouredPaint** (бронированная краска) защищает инструмент от коррозии и внешнего воздействия

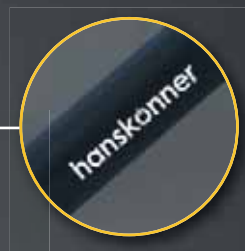

Обрезиненная рукоятка обеспечивает плотный и надёжный захват



EASYPULL CONSTRUCTION ОБЕСПЕЧИВАЕТ ЛЁГКОЕ ИЗВЛЕЧЕНИЕ ГВОЗДЕЙ

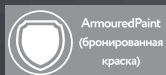

Hi-Q
сталь

**Твердость
HRC 45-50**

Артикул	НК1013-02-380	НК1013-03-300	НК1013-04-250
Длина (мм)	380	300	250
Антикор. покрытие	Есть	Есть	Есть
Количество рабочих площадок (шт)	3	3	4
Максимальное усилие (кгс)	52	52	52
Мин. кол-во /мастер упак. (шт)	6/24	6/36	6/36

ГВОЗДОДЕРЫ

ГВОЗДОДЁР-ЛОМ PullForce1

hanskonner

EasyPull construction обеспечивает лёгкое извлечение гвоздей. Специальное покрытие ArmouredPaint (бронированная краска) защищает инструмент от коррозии и внешнего воздействия. Твердость рабочих кромок 45-50 HRC обеспечивает их повышенную стойкость к деформациям.

- HiQ сталь: Высококач. сталь
- Armoured Paint
- Easy Pull construction
- HRC: Твердость 45-50 HRC



NEW

Артикул	Описание товара	Мин. кол-во/ мастер упак.	Прайс-лист
НК1013-02-380	380 мм	6/24	

ГВОЗДОДЁР-ЛОМ PullForce2

hanskonner

EasyPull construction обеспечивает лёгкое извлечение гвоздей. Специальное покрытие ArmouredPaint (бронированная краска) защищает инструмент от коррозии и внешнего воздействия. Твердость рабочих кромок 45-50 HRC обеспечивает их повышенную стойкость к деформациям. Обрезиненная рукоятка обеспечивает плотный и надёжный захват.

- HiQ сталь: Высококач. сталь
- Armoured Paint
- ANTI SLIP: Антискольз. поверхность
- Easy Pull construction
- ERGO: Эргономич. рукоятка
- HRC: Твердость 45-50 HRC



NEW

Артикул	Описание товара	Мин. кол-во/ мастер упак.	Прайс-лист
НК1013-03-300	300 мм	6/36	

ГВОЗДОДЁР-ЛОМ МИНИ PullForce3

hanskonner

EasyPull construction обеспечивает лёгкое извлечение гвоздей. Специальное покрытие ArmouredPaint (бронированная краска) защищает инструмент от коррозии и внешнего воздействия. Твердость рабочих кромок 45-50 HRC обеспечивает их повышенную стойкость к деформациям.

- HiQ сталь: Высококач. сталь
- Armoured Paint
- Easy Pull construction
- HRC: Твердость 45-50 HRC



NEW

Артикул	Описание товара	Мин. кол-во/ мастер упак.	Прайс-лист
НК1013-04-250	250 мм	6/36	

ГВОЗДОДЕР

Sturm!

Шестигранный профиль, ковкая сталь, антикоррозийное покрытие, выдерживает интенсивные нагрузки

- Антикор. покрытие
- HiQ сталь: Высококач. сталь



Артикул	Описание товара	Мин. кол-во/ мастер упак.	Прайс-лист
1013-01-400	400 мм	1/10	
1013-01-600	600 мм	1/20	
1013-01-900	900 мм	1/6	

ГВОЗДОДЕР

Sturm!

Шестигранный профиль, ковкая сталь, антикоррозийное покрытие, выдерживает интенсивные нагрузки

- Антикор. покрытие
- HiQ сталь: Высококач. сталь



Артикул	Описание товара	Мин. кол-во/ мастер упак.	Прайс-лист
1013-02-300	300 мм	1/10	
1013-02-450	450 мм	1/10	
1013-02-600	600 мм	1/10	
1013-02-900	900 мм	1/10	

ГВОЗДОДЕР

Sturm!

Двухтавровый профиль, ковкая сталь, антикоррозийное покрытие, выдерживает интенсивные нагрузки, рабочие поверхности закалены

- Антикор. покрытие
- HiQ сталь: Высококач. сталь



Артикул	Описание товара	Мин. кол-во/ мастер упак.	Прайс-лист
1013-03-450	450 мм	1/10	
1013-03-600	600 мм	1/10	
1013-03-800	800 мм	1/5	

СТАМЕСКИ

НАБОР СТАМЕСОК



Двухкомпонентная мягкая рукоятка, закаленный зуб, качественная трехгранная заточка обеспечивает точный рез по дереву, протектор на острие защищает от случайных порезов, длина лезвия 150мм

- HiQ сталь** Высококач. сталь
- ERGO** Эргономич. рукоятка
- HRC** Твердость 58 HRC
- ANTI SLIP** Антискольз. поверхность

Артикул	Описание товара	Мин. кол-во/мастер упак.	Прайс-лист
1063-04-S3	3 предмета (6,12,18 мм)	☺ 6/24	

НАБОР СТАМЕСОК



Ударопрочная рукоятка с противоскользящим покрытием, качественная заточка обеспечивает точный рез по дереву, протектор на острие защищает от случайных порезов, длина лезвия 150мм

- HiQ сталь** Высококач. сталь
- ERGO** Эргономич. рукоятка
- HRC** Твердость 58 HRC

Артикул	Описание товара	Мин. кол-во/мастер упак.	Прайс-лист
1063-02-H4C	4 предмета (6,12,18,24 мм)	☺ 1/24	

НАБОР СТАМЕСОК



Ударопрочная рукоятка с противоскользящим покрытием, качественная заточка обеспечивает точный рез по дереву, протектор на острие защищает от случайных порезов, длина лезвия 150мм



- HiQ сталь** Высококач. сталь
- ERGO** Эргономич. рукоятка
- HRC** Твердость 58 HRC

Артикул	Описание товара	Мин. кол-во/мастер упак.	Прайс-лист
1063-02-H3C	3 шт	☺ 1/36	

СТАМЕСКА



Ударопрочная рукоятка с противоскользящим покрытием, качественная заточка обеспечивает точный рез по дереву, протектор на острие защищает от случайных порезов, длина лезвия 150мм

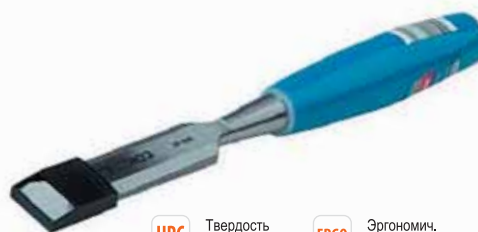

- HRC** Твердость 58 HRC
- ERGO** Эргономич. рукоятка
- HiQ сталь** Высококач. сталь

Артикул	Описание товара	Мин. кол-во/мастер упак.	Прайс-лист
1063-02-06C	6 мм	☺ 1/120	
1063-02-10C	10 мм	☺ 1/120	
1063-02-12C	12 мм	☺ 1/120	
1063-02-14C	4 мм	☺ 1/120	
1063-02-16C	16 мм	☺ 1/120	
1063-02-18C	18 мм	☺ 1/60	
1063-02-20C	20 мм	☺ 1/60	
1063-02-24C	24 мм	☺ 1/60	
1063-02-30C	30 мм	☺ 1/60	
1063-02-32C	32 мм	☺ 1/60	
1063-02-38C	38 мм	☺ 1/60	

РУБАНОК



Металлический рубанок незаменим для строгания деревянных заготовок. Рукоятки эргономичной формы. Гладкая подошва идеальн скользит по обрабатываемой поверхности.

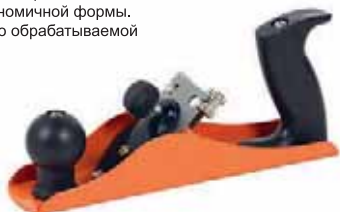

Артикул	Описание товара	Мин. кол-во/мастер упак.	Прайс-лист
1064-03-01	250 мм	☺ 1/30	

СТРУБЦИНЫ

СТРУБЦИНА БЫСТРОЗАЖИМНАЯ



Чистый высокопрочный пластик с нейлоном, закалённая направляющая из стали, резиновые накладки на губки

- Сила сжатия на 43% выше стандартной
- Высококач. сталь
- Эргономич. рукоятка



Артикул	Описание товара	Мин. кол-во/мастер упак.	Прайс-лист
1078-08-15	150 мм	☼ 1/12	
1078-08-30	300 мм	☼ 1/12	
1078-08-45	450 мм	☼ 1/12	
1078-08-60	600 мм	☼ 1/12	

СТРУБЦИНА БЫСТРОЗАЖИМНАЯ



Пистолетный тип, корпус из ударопрочной пластмассы, стальная направляющая, защитные накладки на губках

- Эргономич. рукоятка
- Высококач. сталь



Артикул	Описание товара	Мин. кол-во/мастер упак.	Прайс-лист
1078-04-15	150 мм	☼ 6/24	
1078-04-30	300 мм	☼ 6/24	
1078-04-45	450 мм	☼ 6/24	
1078-04-60	600 мм	☼ 6/24	

СТРУБЦИНА РЕМЕННАЯ



Надежная фиксация деталей любой формы, конструкция из ударопрочного пластика, прочная нейлоновая лента, пластиковые упоры с изменяемым углом

- Антискольз. поверхность
- Эргономич. рукоятка



Артикул	Описание товара	Мин. кол-во/мастер упак.	Прайс-лист
1078-12-4000	Длина ленты - 4 м, ширина ленты - 25 мм	☼ 1/24	

СТРУБЦИНА F-ОБРАЗНАЯ



Прочная и надежная конструкция, устойчива к деформации на скручивание, антикоррозийное покрытие, обрезиненная рукоятка создает удобный захват, защитные накладки на губках

- Эргономич. рукоятка
- Высококач. сталь
- Антискольз. поверхность



Артикул	Описание товара	Мин. кол-во/мастер упак.	Прайс-лист
1078-06-150X210	150 x 50 x 210 мм	☼ 1/50	
1078-06-200X260	200 x 50 x 260 мм	☼ 1/50	
1078-06-250X310	250 x 50 x 310 мм	☼ 1/50	
1078-06-300X370	300 x 50 x 370 мм	☼ 1/50	

СТРУБЦИНА УГЛОВАЯ



Корпус из прочного и лёгкого алюминия, пазы для фиксации к основанию, износостойкий винт

- Высококач. сталь
- Эргономич. рукоятка
- Антискольз. поверхность



Артикул	Описание товара	Мин. кол-во/мастер упак.	Прайс-лист
1078-10-70	Глубина зажима - 70 мм, ширина зажима - 95 мм	☼ 1/20	

СТРУБЦИНА УГЛОВАЯ



Высокопрочная литая рама, возможность фиксации двух заготовок различной толщины, пазы для фиксации к основанию

- Высококач. сталь



Артикул	Описание товара	Мин. кол-во/мастер упак.	Прайс-лист
1078-11-75	Глубина зажима - 2 x 75 мм, ширина зажима 2 x 73 мм	☼ 12/72	

СТРУБЦИНА КЛЕЩЕОБРАЗНАЯ



Храповой механизм для легкого достижения необходимого усилия, корпус из ударопрочного пластика, подвижные губки для работы с деталями сложной формы

- Храповой механизм
- Высококач. сталь
- Эргономич. рукоятка
- Антискольз. поверхность



Артикул	Описание товара	Мин. кол-во/мастер упак.	Прайс-лист
1078-09-050	длина 200 мм, зев 50 мм	☼ 1/60	
1078-09-075	длина 226 мм, зев 75 мм	☼ 1/50	
1078-09-100	длина 255 мм, зев 100 мм	☼ 1/50	

СТРУБЦИНА КЛЕЩЕОБРАЗНАЯ



Пружина из специально разработанного стального сплава обеспечивает стабильно жёсткую фиксацию даже при длительных высоких нагрузках, корпус выполнен из ударопрочного пластика для работы в самых тяжёлых условиях, обрезиненные рукоятки обеспечивают комфортный и надёжный захват, подвижные губки для работы с деталями сложной формы

- Эргономич. рукоятка
- Высококач. сталь
- Антискольз. поверхность



Артикул	Описание товара	Мин. кол-во/мастер упак.	Прайс-лист
1078-07-33	длина 83 мм, зев 33 мм	☼ 100/200	
1078-07-37	длина 115 мм, зев 37 мм	☼ 50/200	
1078-07-70	длина 160 мм, зев 70 мм	☼ 40/100	
1078-07-88	длина 205 мм, зев 88 мм	☼ 50/100	

СТРУБЦИНА G-ОБРАЗНАЯ



Усиленный чугунный корпус, оцинкованный винт, т-образная рукоятка с защитой от выскальзывания.



Артикул	Описание товара	Мин. кол-во/мастер упак.	Прайс-лист
1078-01-50C	50 мм	☼ 1/200	
1078-01-75C	75 мм	☼ 1/100	
1078-01-100C	100 мм	☼ 1/50	

РАСПОРЫ ТЕЛЕСКОПИЧЕСКИЕ

РАСПОР ТЕЛЕСКОПИЧЕСКИЙ

Sturm!
на профессиональном уровне

NEW

Возможность упора под различными углами, механизм защиты от складывания, высококачественная конструкционная сталь, обрезиненные платформы, быстрое блокирование и артикулированные упоры



- ERGO** Эргономич. форма
- U** Усиленный
- Compact** Компактный размер

Артикул	Описание товара	Мин. кол-во/мастер упак.	Прайс-лист
4013-01-1150	0,6 - 1,15 м. Нагрузка до 90 кг (угол 90°), нагрузка до 20 кг (угол 65°)	1/6	
4013-01-2900	1,25 - 2,9 м. Нагрузка до 75 кг (угол 90°), нагрузка до 20 кг (угол 65°)	1/6	

ВЕРСТАК

ВЕРСТАК ТИСКИ

Sturm!
на профессиональном уровне

Компактная складная конструкция, тиски, отверстия для струбцин, переставляемые кулачки-зажимы, линейка и транспортир на столешнице



Артикул	Мин. кол-во/мастер упак.	Прайс-лист
1075-03-88x13	1/1	

КИСТИ

КИСТЬ ПЛОСКАЯ PROFI



Для всех видов ЛКМ



100% натур. щетина



Экономный расход краски
Эргономич. рукоятка

Артикул	Описание товара	Мин. кол-во/мастер упак.	Прайс-лист
9040-23-020	3/4" (20 мм)	12/1200	
9040-23-025	1" (25 мм)	12/720	
9040-23-038	1,5" (38 мм)	12/480	
9040-23-050	2" (50 мм)	12/360	
9040-23-063	2,5" (63 мм)	12/300	
9040-23-075	3" (75 мм)	12/180	
9040-23-100	4" (100 мм)	12/120	

КИСТЬ ПЛОСКАЯ EURO



Для всех видов ЛКМ



100% натур. щетина



Улучшенное впитывание
Эргономич. рукоятка

Артикул	Описание товара	Мин. кол-во/мастер упак.	Прайс-лист
9040-22-020	3/4" (20 мм)	12/1200	
9040-22-025	1" (25 мм)	12/720	
9040-22-038	1,5" (38 мм)	12/480	
9040-22-050	2" (50 мм)	12/360	
9040-22-063	2,5" (63 мм)	12/300	
9040-22-075	3" (75 мм)	12/180	
9040-22-100	4" (100 мм)	12/120	

КИСТЬ ПЛОСКАЯ COLORFLOW



Для всех видов ЛКМ



100% натур. щетина



Гладкое нанесение



Зацеп



Эргономич. рукоятка

Артикул	Описание товара	Мин. кол-во/мастер упак.	Прайс-лист
9040-35-025	1" (25 мм)	12/600	
9040-35-038	1,5" (38 мм)	12/600	
9040-35-050	2" (50 мм)	12/600	
9040-35-063	2,5" (63 мм)	12/600	
9040-35-075	3" (75 мм)	12/360	
9040-35-100	4" (100 мм)	12/240	

КИСТЬ ПЛОСКАЯ STANDARD



Для всех видов ЛКМ



100% натур. щетина



Гладкое нанесение
Эргономич. рукоятка

Артикул	Описание товара	Мин. кол-во/мастер упак.	Прайс-лист
9040-36-020C	3/4" (20 мм)	12/1200	
9040-36-025C	1" (25 мм)	12/600	
9040-36-038C	1,5" (38 мм)	12/600	
9040-36-050C	2" (50 мм)	12/600	
9040-36-063C	2,5" (63 мм)	12/600	
9040-36-075C	3" (75 мм)	12/360	
9040-36-100C	4" (100 мм)	12/240	

КИСТЬ-МАКЛОВИЦА «МИНИ»



Высокая производительность, улучшенное впитывание краски



100% натур. щетина



Экономный расход краски
Эргономич. рукоятка

Артикул	Описание товара	Мин. кол-во/мастер упак.	Прайс-лист
9040-24-10C	30 x 100 мм	6/144	
9040-24-12C	30 x 120 мм	6/120	
9040-24-14C	30 x 140 мм	6/72	
9040-24-15C	30 x 150 мм	6/48	

КИСТЬ ПЛОСКАЯ «ПРАКТИК»



Для всех видов ЛКМ



100% натур. щетина



Гладкое нанесение
Эргономич. рукоятка

Артикул	Описание товара	Мин. кол-во/мастер упак.	Прайс-лист
9040-21-020C	3/4" (20 мм)	12/1200	
9040-21-025C	1" (25 мм)	12/600	
9040-21-038C	1,5" (38 мм)	12/600	
9040-21-050C	2" (50 мм)	12/600	
9040-21-063C	2,5" (63 мм)	12/600	
9040-21-075C	3" (75 мм)	12/360	
9040-21-100C	4" (100 мм)	12/240	

ВАЛИКИ

ВАЛИК СМЕННЫЙ VELOUR

Sturm!
надежность качество



Для создания гладких поверхностей, повышенная устойчивость к агрессивным составам, для всех видов лаков



Шерсть

Артикул	Описание товара	Мин. кол-во/ мастер упаков.	Прайс-лист
9040-31-070	Длина 70 мм, ø16 мм, под бюгель 6 мм, ворс 4 мм	☹ 100/700	
9040-31-100	Длина 100 мм, ø16 мм, под бюгель 6 мм, ворс 4 мм	☹ 100/500	
9040-31-150	Длина 150 мм, ø16 мм, под бюгель 6 мм, ворс 4 мм	☹ 100/500	
9040-31-180	Длина 180 мм, ø48 мм, под бюгель 8 мм, ворс 4 мм	☹ 1/100	
9040-31-250	Длина 250 мм, ø48 мм, под бюгель 8 мм, ворс 4 мм	☹ 1/100	

ВАЛИК СМЕННЫЙ VELOUR

Sturm!
надежность качество



В СБОРЕ С РУЧКОЙ
Для создания гладких поверхностей, повышенная устойчивость к агрессивным составам, для всех видов лаков



Шерсть

Артикул	Описание товара	Мин. кол-во/ мастер упаков.	Прайс-лист
9040-31-070S	Длина 70 мм, ø16 мм, под бюгель 6 мм, ворс 4 мм	☹ 1/100	
9040-31-100S	Длина 100 мм, ø16 мм, под бюгель 6 мм, ворс 4 мм	☹ 1/100	
9040-31-150S	Длина 150 мм, ø16 мм, под бюгель 6 мм, ворс 4 мм	☹ 1/100	
9040-31-180S	Длина 180 мм, ø48 мм, под бюгель 8 мм, ворс 4 мм	☹ 1/100	
9040-31-250S	Длина 250 мм, ø48 мм, под бюгель 8 мм, ворс 4 мм	☹ 1/100	

ВАЛИК СМЕННЫЙ SYNTEX

Sturm!
надежность качество



Для грубых поверхностей и фасадных работ, высокая производительность и хорошая покрывающая способность, для водно-дисперсионных красок на основе химических растворителей



Полиакрил

Артикул	Описание товара	Мин. кол-во/ мастер упаков.	Прайс-лист
9040-33-070	Длина 70 мм, ø16 мм, под бюгель 6 мм, ворс 12 мм	☹ 100/700	
9040-33-100	Длина 100 мм, ø16 мм, под бюгель 6 мм, ворс 12 мм	☹ 100/500	
9040-33-150	Длина 150 мм, ø16 мм, под бюгель 6 мм, ворс 12 мм	☹ 100/500	
9040-33-180	Длина 180 мм, ø48 мм, под бюгель 8 мм, ворс 18 мм	☹ 1/100	
9040-33-250	Длина 250 мм, ø48 мм, под бюгель 8 мм, ворс 18 мм	☹ 1/100	

ВАЛИК СМЕННЫЙ SYNTEX

Sturm!
надежность качество



В СБОРЕ С РУЧКОЙ
Для грубых поверхностей и фасадных работ, высокая производительность и хорошая покрывающая способность, для водно-дисперсионных красок на основе химических растворителей



Полиакрил

Артикул	Описание товара	Мин. кол-во/ мастер упаков.	Прайс-лист
9040-33-070S	Длина 70мм, ø16мм, под бюгель 6мм, ворс 12 мм	☹ 1/100	
9040-33-100S	Длина 100мм, ø16мм, под бюгель 6мм, ворс 12 мм	☹ 1/100	
9040-33-150S	Длина 150мм, ø16мм, под бюгель 6мм, ворс 12 мм	☹ 1/100	
9040-33-180S	Длина 180 мм, ø48 мм, под бюгель 8 мм, ворс 18 мм	☹ 1/100	
9040-33-250S	Длина 250 мм, ø48 мм, под бюгель 8 мм, ворс 18 мм	☹ 1/100	

ВАЛИК СМЕННЫЙ GIRPAINT

Sturm!
надежность качество



Для среднешероховатых поверхностей, отличная впитываемость и покрывающая способность, для водно-дисперсионных красок на основе химических растворителей



Полиакрил

Артикул	Описание товара	Мин. кол-во/ мастер упаков.	Прайс-лист
9040-32-100	Длина 100 мм, ø16 мм, под бюгель 6 мм, ворс 12 мм	☹ 100/500	
9040-32-150	Длина 150 мм, ø16 мм, под бюгель 6 мм, ворс 12 мм	☹ 100/500	
9040-32-180	Длина 180 мм, ø48 мм, под бюгель 8 мм, ворс 18 мм	☹ 1/100	
9040-32-250	Длина 250 мм, ø48 мм, под бюгель 8 мм, ворс 18 мм	☹ 1/100	

ВАЛИК СМЕННЫЙ GIRPAINT

Sturm!
надежность качество



С РУЧКОЙ
Для средне шероховатых поверхностей, отличная впитываемость и покрывающая способность, для водно-дисперсионных красок на основе химических растворителей



Полиакрил

Артикул	Описание товара	Мин. кол-во/ мастер упаков.	Прайс-лист
9040-32-100S	Длина 100мм, ø16мм, под бюгель 6мм, ворс 12мм	☹ 1/100	
9040-32-150S	Длина 150мм, ø16мм, под бюгель 6мм, ворс 12мм	☹ 1/100	
9040-32-180S	Длина 180 мм, ø48 мм, под бюгель 8 мм, ворс 18 мм	☹ 1/100	
9040-32-250S	Длина 250 мм, ø48 мм, под бюгель 8 мм, ворс 18 мм	☹ 1/100	

РУЧКИ ДЛЯ ВАЛИКОВ

БЮГЕЛЬ

Sturm!
надежность качество



Оцинкованный, ударопрочный пластик, специальная форма ручки обеспечивает плотный захват и полный контроль, подвес

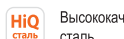

HIQ сталь



Эргономич. рукоятка

Артикул	Описание товара	Мин. кол-во/ мастер упаков.	Прайс-лист
9040-6-070	Длина 70 мм, ø6 мм	☹ 1/210	
9040-6-100	Длина 100 мм, ø6 мм	☹ 1/220	
9040-6-150	Длина 150 мм, ø6 мм	☹ 1/180	
9040-8-180	Длина 180 мм, ø8 мм	☹ 1/100	
9040-8-250	Длина 250 мм, ø8 мм	☹ 1/70	

РУЧКА ТЕЛЕСКОПИЧЕСКАЯ

Sturm!
надежность качество



АНТИ SLIP



Эргономич. рукоятка

Артикул	Описание товара	Мин. кол-во/ мастер упаков.	Прайс-лист
9040-TH-15	0,75-1,5 м	☹ 1/24	
9040-TH-20	1,0-2 м	☹ 1/24	
9040-TH-30	1,5-3 м	☹ 1/24	

ШПАТЕЛИ

ШПАТЕЛЬНАЯ ЛОПАТКА



Идеально сбалансированная гибкость полотна обеспечивает ровное нанесение смесей, усовершенствованное покрытие рабочей поверхности позволяет очищать её в 2 раза быстрее



Антикор. покрытие



Эргономич. рукоятка



Нерж. сталь

Артикул	Ширина	Мин. кол-во/мастер упак.	Прайс-лист
8051-04- 40	40 мм	12/120	
8051-04- 50	50 мм	10/120	
8051-04- 60	60 мм	12/120	
8051-04- 80	80 мм	12/120	
8051-04- 100	100 мм	12/120	
8051-04- 120	120 мм	12/120	
8051-04- 150	150 мм	12/120	

ШПАТЕЛЬ



Полотно из нержавеющей стали, не подвержено коррозии, прочная подвес



Антикор. покрытие



Эргономич. рукоятка



Нерж. сталь

Артикул	Ширина	Мин. кол-во/мастер упак.	Прайс-лист
8051-25-040LC	40 мм	0/60	
8051-25-060LC	60 мм	40/240	
8051-25-080LC	80 мм	40/240	
8051-25-100LC	100 мм	25/250	
8051-25-150FC	150 мм	12/120	
8051-25-200FC	200 мм	12/192	
8051-25-250FC	250 мм	12/144	
8051-25-300FC	300 мм	12/120	
8051-25-350FC	350 мм	12/120	
8051-25-450FC	45 мм	12/96	
8051-25-600FC	600 мм	12/60	

ШПАТЕЛЬ



Прочная пластмассовая ручка. Пружинная сталь 65Г устойчива к изломам и трещинам, полотно со специальным антикоррозийным покрытием.



Антикор. покрытие



Эргономич. рукоятка



Нерж. сталь

Артикул	Ширина	Мин. кол-во/мастер упак.	Прайс-лист
8051-35-150FC	150мм	12/120	
8051-35-200FC	200мм	12/192	
8051-35-250FC	250мм	12/144	
8051-35-300FC	300мм	12/120	
8051-35-350FC	350мм	12/120	
8051-35-450FC	450мм	12/96	
8051-35-600FC	600мм	12/60	

ШПАТЕЛЬ ЗУБЧАТЫЙ



Зубчатый шпатель необходим для равномерного нанесения клеевого состава при отделочных работах. Пластмассовая рукоятка.



Зуб



Эргономич. рукоятка



Нерж. сталь

Артикул	Ширина	Размер зуба, мм	Мин. кол-во/мастер упак.	Прайс-лист
8051-45-150-10FC	150 мм	10x10 мм	12/120	
8051-45-150-6FC	150 мм	6x6 мм	12/120	
8051-45-200-10FC	200 мм	10x10 мм	12/192	
8051-45-200-6FC	200 мм	6x6 мм	12/192	
8051-45-200-8FC	200 мм	8x8 мм	12/192	
8051-45-250-10FC	250 мм	10x10 мм	12/144	
8051-45-250-6FC	250 мм	6x6 мм	12/144	
8051-45-250-8FC	250 мм	8x8 мм	12/144	
8051-45-300-10FC	300 мм	10x10 мм	12/120	
8051-45-300-6FC	300 мм	6x6 мм	12/120	
8051-45-350-10FC	350 мм	10x10 мм	12/120	
8051-45-350-6FC	350 мм	6x6 мм	12/120	
8051-45-350-8FC	350 мм	8x8 мм	12/120	
8051-45-450-6FC	450 мм	6x6 мм	12/96	

ШПАТЕЛЬ



Специальная алюминиевая планка предотвращает искривление рабочего полотна.



Усиленный



Нерж. сталь

Артикул	Ширина	Особенности	Мин. кол-во/мастер упак.	Прайс-лист
8051-55-150	150 мм	узкое полотно	10/160	
8051-55-200	200 мм	узкое полотно	10/120	
8051-55-250	250 мм	узкое полотно	10/120	
8051-55-300	300 мм	узкое полотно	10/100	
8051-55-350	350 мм	узкое полотно	10/100	
8051-55-450	450 мм	узкое полотно	10/80	

ШПАТЕЛЬ



Прочная пластмассовая ручка. Пружинная сталь 65Г устойчива к изломам и трещинам.



Эргономич. рукоятка

Артикул	Ширина	Мин. кол-во/мастер упак.	Прайс-лист
8051-65-040PC	40мм	40/240	
8051-65-060PC	60мм	40/240	
8051-65-080PC	80мм	25/250	
8051-65-100PC	100мм	15/150	
8051-65-150PC	150мм	12/120	
8051-65-200PC	200мм	12/192	
8051-65-250PC	250мм	12/144	
8051-65-300PC	300мм	12/120	
8051-65-350PC	350мм	12/120	
8051-65-450PC	450мм	12/96	
8051-65-600PC	600мм	12/96	

КРЕСТИКИ ДЛЯ КЛАДКИ ПЛИТКИ

КРЕСТИКИ ДЛЯ КЛАДКИ ПЛИТКИ



Правильная геометрия каждой из граней обеспечивает соблюдение точного расстояния между плиткой

Артикул	Описание товара	Мин. кол-во/мастер упак.	Прайс-лист
9041-02-15	1,5 мм (200 шт.)	50/500	
9041-02-20	2 мм (200 шт.)	50/500	
9041-02-25	2,5 мм (200 шт.)	50/500	
9041-02-30	3 мм (150 шт.)	50/500	

КАРАНДАШИ РАЗМЕТОЧНЫЕ

НАБОР КАРАНДАШЕЙ МАЛЯРНЫХ



Форма профиля позволяет наносить тонкую и толстую линии, овальный профиль препятствует скатыванию с поверхности, оптимальная твердость и прочность к излому

Артикул	Описание товара	Мин. кол-во/мастер упак.	Прайс-лист
1090-06-КМ12	180мм, твердость НВ, грифель 4,4x2,4мм	1/120	

КАРАНДАШ С ТВЕРДОСПЛАВНЫМ НАКОНЕЧНИКОМ



Наконечник из карбида вольфрама обеспечивает легкое и четкое нанесение разметки на поверхность любой сложности, в том числе ржавую, влажную или маслянистую. Благодаря наличию резьбы существует уникальная запатентованная возможность крепления карандаша в ручках углошлифовальных машин Sturm!, СОЮЗ, Энергомаш и Hanskõhner, чтобы он был всегда под рукой и жёстко фиксировался на время хранения. Поверхность чертилки гальванизирована для защиты от коррозии.

- 91 HRC** Твердость 91 HRC
- YG6X** Сплав рабочей части
- КАРБИД** Наконечник
- M8** Диаметр резьбы

Артикул	Описание товара	Мин. кол-во/мастер упак.	Прайс-лист
1090-08-100	100 мм	6/240	

СТЕКЛОРЕЗЫ

СТЕКЛОРЕЗ



Обновленный искусственный алмаз режет стекло на 40% эффективнее обычных, лакированная рукоятка защищена от воздействия масел и легко очищается

- HIGH SPEED** Быстрый рез
- ERGO** Эргономич. рукоятка

Артикул	Описание товара	Мин. кол-во/мастер упак.	Прайс-лист
1077-AL-01	Алмазный, пазы 1 мм, 5 мм, 5 мм, 1 мм	10/200	

СТЕКЛОРЕЗ



Режущий ролик из высококачественного сплава BK8 режет на 40% лучше обычных, деревянная рукоятка комфортно лежит в руке и обеспечивает полный контроль резки

- BK8 сплав** Материал ролика
- ERGO** Эргономич. рукоятка

Артикул	Описание товара	Мин. кол-во/мастер упак.	Прайс-лист
1077-AL-02	6-роликовый	10/100	

СТЕКЛОРЕЗ



Режущий ролик из высококачественного сплава режет на 40% лучше обычных. Масло позволяет резцу двигаться плавно.

- BK8 сплав** Материал ролика
- ERGO** Эргономич. рукоятка
- ANTI SLIP** Антискольз. поверхность

Артикул	Описание товара	Мин. кол-во/мастер упак.	Прайс-лист
1077-OL-01	Масляный	10/120	

СТЕКЛОРЕЗ



Режущий ролик из высококачественного сплава режет на 40% лучше обычных, специальная форма ручки обеспечивает плотный захват и полный контроль резки

- BK8 сплав** Материал ролика
- ERGO** Эргономич. рукоятка
- ANTI SLIP** Антискольз. поверхность

Артикул	Описание товара	Мин. кол-во/мастер упак.	Прайс-лист
1077-RO-01	6-роликовый	10/200	

СТЕКЛОДОМКРАТЫ

СТЕКЛОДОМКРАТ



NEW



Прочная и надежная конструкция, резиновое нескользящее основание. Диаметр присоски 120 мм

ERGO Эргономич. рукоятка **ANTI SLIP** Антискольз. поверхность

Артикул	Описание товара	Мин. кол-во/ мастер упак.	Прайс-лист
1077-06-01	Грузоподъемность до 50 кг, 1 присоска	☹ 0/60	
1077-05-01	Грузоподъемность до 80 кг, 2 присоски	☹ 1/20	
1077-06-03	Грузоподъемность до 120 кг, 3 присоски	☹ 1/12	
1077-06-04	Грузоподъемность до 130 кг, 4 присоски	☹ 1/12	

СЕТКЛОДЕРЖАТЕЛЬ



NEW



Ударопрочная пластмасса, металлический зажим надежно фиксирует абразивную сетку или бумагу на бруске

ERGO Эргономич. рукоятка **ANTI SLIP** Антискольз. поверхность

Артикул	Описание товара	Мин. кол-во/ мастер упак.	Прайс-лист
9011-02-SB120	120x230 мм	☹ 6/36	

ШЛИФОВАЛЬНЫЙ ИНСТРУМЕНТ

БРУСОК НАЖДАЧНЫЙ



Улучшенное качество обработки металла за счёт специально разработанного абразивного покрытия, повышенная твердость кристаллов

U Усиленный

Артикул	Описание товара	Мин. кол-во/ мастер упак.	Прайс-лист
1090-01-S9	230 мм, зернистость P150	☹ 10/100	

БРУСОК НАЖДАЧНЫЙ



NEW



Повышенная твердость кристаллов, две поверхности с разной зернистостью

U Усиленный

Артикул	Описание товара	Мин. кол-во/ мастер упак.	Прайс-лист
1090-01-S10	150 мм, зернистость P120/P280	☹ 1/50	
1090-01-S11	200 мм, зернистость P120/P280	☹ 1/50	

БРУСОК НАЖДАЧНЫЙ



NEW



Две поверхности с разной увеличенной зернистостью

WHITE CORUNDUM Белый корунд

U Усиленный

Артикул	Описание товара	Мин. кол-во/ мастер упак.	Прайс-лист
1090-01-S12	180 мм, зернистость P1000/P3000	☹ 1/30	

СЕТКА АБРАЗИВНАЯ



Водостойкая, 10шт в упаковке

U Усиленный

Артикул	Описание товара	Мин. кол-во/ мастер упак.	Прайс-лист
9011-02-A80	№80	☹ 10/100	
9011-02-A100	№100	☹ 10/100	
9011-02-A120	№120	☹ 10/100	
9011-02-A150	№150	☹ 10/100	
9011-02-A180	№180	☹ 10/100	
9011-02-A200	№200	☹ 10/100	
9011-02-A220	№220	☹ 10/100	

ПИСТОЛЕТЫ ДЛЯ ПЕНЫ

ПИСТОЛЕТ ДЛЯ МОНТАЖНОЙ ПЕНЫ



Полностью покрыт тефлоном, инновационный винт для сверхточной регулировки скорости подачи пены, усиленный корпус, ствол из высококачественной стали, курок с плавным нажатием, обрезиненная эргономичная рукоятка

- Тефлоновое покрытие
- Высококач. сталь
- Эргономич. рукоятка
- Антикор. покрытие

Артикул	Описание товара	Мин. кол-во/ мастер упак.	Прайс-лист
1073-06-06	6 мм	1/20	

ПИСТОЛЕТ ДЛЯ МОНТАЖНОЙ ПЕНЫ



Облегченный пластмассовый корпус с металлическим адаптером, регулировочный винт, курок с плавным нажатием улучшает контроль нанесения пены, ствол из нержавеющей стали защищен от коррозии

- Высококач. сталь
- Эргономич. рукоятка
- Антикор. покрытие

Артикул	Описание товара	Мин. кол-во/ мастер упак.	Прайс-лист
1073-06-04	6 мм	1/20	

ПИСТОЛЕТ ДЛЯ МОНТАЖНОЙ ПЕНЫ



Металлический корпус, адаптер и ствол покрыты тефлоном для быстрой очистки, курок с плавным нажатием улучшает контроль нанесения пены, регулировочный винт

- Тефлоновое покрытие
- Высококач. сталь
- Эргономич. рукоятка
- Антикор. покрытие

Артикул	Описание товара	Мин. кол-во/ мастер упак.	Прайс-лист
1073-06-02	6 мм	1/12	

ПИСТОЛЕТ ДЛЯ МОНТАЖНОЙ ПЕНЫ



Легкий корпус из ударопрочного пластика, трещоточный регулятор даёт возможность точно настроить скорость подачи пены, курок с плавным нажатием, ствол из нержавеющей стали защищен от коррозии, разборный адаптер позволяет максимально очистить инструмент после использования

- Высококач. сталь
- Эргономич. рукоятка
- Антикор. покрытие

Артикул	Описание товара	Мин. кол-во/ мастер упак.	Прайс-лист
1073-06-05	6 мм	10/40	

ПИСТОЛЕТ ДЛЯ МОНТАЖНОЙ ПЕНЫ



Металлический корпус, курок с плавным нажатием улучшает контроль нанесения пены, регулировочный винт, ствол из нержавеющей стали защищен от коррозии, тефлоновое покрытие иглы

- Тефлоновое покрытие
- Высококач. сталь
- Эргономич. рукоятка
- Антикор. покрытие

Артикул	Описание товара	Мин. кол-во/ мастер упак.	Прайс-лист
1073-06-01	6 мм	1/12	

ПИСТОЛЕТ ДЛЯ МОНТАЖНОЙ ПЕНЫ



Разборный адаптер позволяет максимально очистить инструмент после использования. Облегченный пластмассовый корпус, игльчатый и шариковый клапан из нержавеющей стали защищены от коррозии

- Высококач. сталь
- Эргономич. рукоятка
- Антикор. покрытие

Артикул	Описание товара	Мин. кол-во/ мастер упак.	Прайс-лист
1073-06-03	6 мм	1/36	

ПИСТОЛЕТ ДЛЯ МОНТАЖНОЙ ПЕНЫ



Металлический корпус, курок с плавным нажатием улучшает контроль нанесения пены, большой регулировочный винт для работы одной рукой, ствол из нержавеющей стали защищен от коррозии, тефлоновое покрытие иглы

- Тефлоновое покрытие
- Высококач. сталь
- Эргономич. рукоятка
- Антикор. покрытие

Артикул	Описание товара	Мин. кол-во/ мастер упак.	Прайс-лист
1073-06-07	6 мм	1/20	

ПИСТОЛЕТЫ ДЛЯ ГЕРМЕТИКА

ПИСТОЛЕТ ДЛЯ ГЕРМЕТИКА



Цилиндрический, закрытый от проникновения пыли, хромированный шток, фиксатор

- Высококач. сталь
- Эргономич. рукоятка
- Хромированное покрытие

Артикул	Описание товара	Мин. кол-во/ мастер упак.	Прайс-лист
1073-05-310	310 мл	1/12	
1073-05-600	600 мл	1/24	

ПИСТОЛЕТ ДЛЯ ГЕРМЕТИКА



Поворотный стальной особо усиленный корпус, усиленный толкатель из порошковой стали для работы с материалами повышенной вязкости, гладкий хромированный шток, игла для удаления застывшего герметика

- Усиленный
- Высококач. сталь
- Эргономич. рукоятка
- Хромированное покрытие

Артикул	Описание товара	Мин. кол-во/ мастер упак.	Прайс-лист
1073-02-310	310 мл	1/24	

ПИСТОЛЕТЫ ДЛЯ ГЕРМЕТИКА

ПИСТОЛЕТ ДЛЯ ГЕРМЕТИКА



Полуоткрытый тип. Лёгкий и прочный корпус из армированного нейлона, антикапельная система сброса давления, оцинкованный шток с плавным ходом, эргономичная рукоятка

- Нейлоновый корпус
- Антикапельная система
- Стальной оцинкованный шток
- Эргономич. рукоятка

Артикул	Описание товара	Мин. кол-во/ мастер упак.	Прайс-лист
1073-08-310	310 мл	1/24	

ПИСТОЛЕТ ДЛЯ ГЕРМЕТИКА



Скелетный тип. Лёгкий и прочный корпус из армированного нейлона, антикапельная система сброса давления, оцинкованный шток с плавным ходом, эргономичная рукоятка

- Нейлоновый корпус
- Антикапельная система
- Стальной оцинкованный шток
- Эргономич. рукоятка

Артикул	Описание товара	Мин. кол-во/ мастер упак.	Прайс-лист
1073-07-310	310 мл	1/24	

ПИСТОЛЕТ ДЛЯ ГЕРМЕТИКА



Особо усиленная полуоткрытая конструкция, крашенный стальной корпус защищен от коррозии, шток из хромированной стали прослужит долго в самых тяжёлых условиях работы

- Усиленный
- Высококач. сталь
- Эргономич. рукоятка
- Хромированное покрытие

Артикул	Описание товара	Мин. кол-во/ мастер упак.	Прайс-лист
1073-03-310	310 мл, толщина основы 0,7 мм	1/24	

ПИСТОЛЕТ ДЛЯ ГЕРМЕТИКА



Скелетный, облегченная конструкция, шестигранный хромированный шток, фиксатор

- Высококач. сталь
- Эргономич. рукоятка
- Хромированное покрытие

Артикул	Описание товара	Мин. кол-во/ мастер упак.	Прайс-лист
1073-04-225	310 мл	1/50	

ПИСТОЛЕТ ДЛЯ ГЕРМЕТИКА



Усиленная полуоткрытая конструкция, крашенный стальной корпус защищен от коррозии, шток из оцинкованной стали прослужит долго в самых тяжёлых условиях работы

- Высококач. сталь
- Эргономич. рукоятка
- Стальной оцинкованный шток

Артикул	Описание товара	Мин. кол-во/ мастер упак.	Прайс-лист
1073-01-310	310 мл, толщина основы 0,5 мм	1/40	

ЩЕТКИ РУЧНЫЕ

КОРЩЕТКА



Износостойкая стальная щетина, удобная пластиковая рукоятка

- Эргономич. рукоятка
- Высококач. сталь

Артикул	Описание товара	Мин. кол-во/ мастер упак.	Прайс-лист
5230102	240 мм	12/120	

ЩЕТКА ПРОВОЛОЧНАЯ



Усиленная полуоткрытая конструкция, крашенный стальной корпус защищен от коррозии, шток из оцинкованной стали прослужит долго в самых тяжёлых условиях работы

- Высококач. сталь
- Эргономич. рукоятка
- Антискольз. поверхность

Артикул	Описание товара	Мин. кол-во/ мастер упак.	Прайс-лист
9011-01-W03	3 ряда	12/120	
9011-01-W04	4 ряда	12/120	
9011-01-W05	5 рядов	12/120	
9011-01-W06	6 рядов	12/120	

НАБОР ЩЕТОК



Включает в себя щётки со щетиной из нержавеющей стали, полипропилена и меди; эргономичные рукоятки; высококачественная щетина; отверстия для подвеса

- Высококач. сталь
- Полипропилен
- Медь
- Эргономич. рукоятка

Артикул	Описание товара	Мин. кол-во/ мастер упак.	Прайс-лист
9011-01-S1C	Рабочая часть 33x8 мм	12/120	

ЩЕТКА ПРОВОЛОЧНАЯ



Эргономичная рукоятка, высококачественная сталь, износостойкое оцинкованное покрытие, отверстие для подвеса

- Высококач. сталь
- Эргономич. рукоятка

Артикул	Описание товара	Мин. кол-во/ мастер упак.	Прайс-лист
9011-02-03C	3 ряда	12/120	
9011-02-04C	4 ряда	12/120	
9011-02-05C	5 рядов	12/120	
9011-02-06C	6 рядов	12/120	

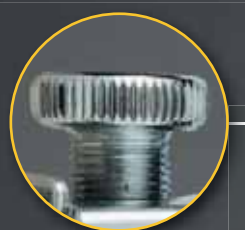

Отрегулировать силу удара поможет **PrecisedSetUp** — система точной настройки натяжения пружины

СТЕПЛЕР ОСНАЩЁН ВЫСОКОПРОЧНОЙ УДАРНОЙ ПРУЖИНОЙ **ENDURINGSPRING**, КОТОРАЯ ОБЛАДАЕТ СТАБИЛЬНЫМ СОХРАНЕНИЕМ УПРУГОСТИ НА ПРОТЯЖЕНИИ ВСЕГО СРОКА СЛУЖБЫ ИНСТРУМЕНТА



Корпус степлера надёжно защищён **ChromeArmour** (защитным хромированным покрытием) для сведения к минимуму воздействия окружающей среды



Специально разработанная эргономичная рукоятка **ErgoGrip** позволяет полностью контролировать инструмент и даже работать им одной рукой



MADE IN TAIWAN
*сделано в Тайване

Артикул	НК1071-01-06
Механизм	Пружинный
Для скоб типа 53 (мм)	4-14
Антикор. покрытие	Есть
Мин. кол-во /мастер упак. (шт)	20/40

ЗАГРУЗКА СКОБ

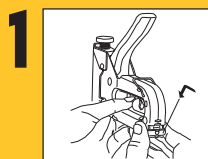

Нажмите на устройство подачи скоб так, чтобы оно вышло из паза. Извлеките его.



Загрузите полоску скоб в направляющую.



Для очистки отсека для скоб сперва извлеките устройство подачи скоб. Далее потяните фиксатор отсека на себя и он отсоединится от степлера. Очистите отсек от смятых или ненужных скоб и верните фиксатор в исходное положение. Заново установите устройство подачи скоб.

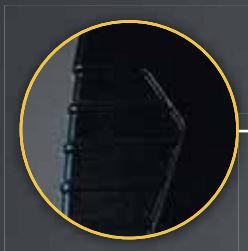

Корпус степлера надёжно защищён **ArmouredPaint** (бронированной краской) для сведения к минимуму воздействия окружающей среды

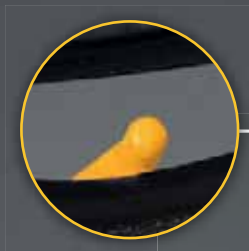

Отрегулировать силу удара поможет **ForceSwitch** — система оптимального снижения или увеличения силы рессоры



Специально разработанная эргономичная рукоятка **ErgoGrip** позволяет полностью контролировать инструмент и даже работать им одной рукой



СТЕПЛЕР ОСНАЩЁН ВЫСОКОПРОЧНОЙ УДАРНОЙ РЕССОРОЙ **ENDURINGSPRING**, КОТОРАЯ ОБЛАДАЕТ СТАБИЛЬНЫМ СОХРАНЕНИЕМ УПРУГОСТИ НА ПРОТЯЖЕНИИ ВСЕГО СРОКА СЛУЖБЫ ИНСТРУМЕНТА



Enduring Spring



ErgoGrip



ArmouredPaint



ForceSwitch

**MADE IN
TAIWAN**
*сделано в Тайване

Артикул	НК1071-01-08
Механизм	Рессорный
Для скоб типа 53 (мм)	6-16
Для гвоздей типа J (мм)	15-16
Антикор. покрытие	Есть
Мин. кол-во /мастер упак. (шт)	12/24

ЗАГРУЗКА СКОБ

1

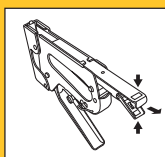

Переверните степлер и выдвиньте обойму до конца.

2

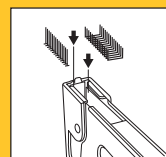

Поместите скобы или гвозди в магазин.

3

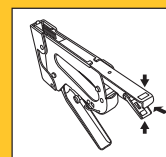

Задвиньте обойму обратно до щелчка блокировки.

СТЕПЛЕРЫ

СТЕПЛЕР РЕССОРНЫЙ PowerShot

hanskonner



Степлер PowerShot оснащён высокопрочной ударной рессорой EnduringSpring, которая сохраняет свою упругость на протяжении всего срока службы инструмента. Отрегулировать силу удара поможет система ForceSwitch. Корпус степлера защищён ArmouredPaint (бронированной краской) для сведения к минимуму воздействия окружающей среды. Эргономичная рукоятка ErgoGrip позволяет полностью контролировать инструмент и даже работать им одной рукой.



Made in Taiwan



Enduring Spring



Armoured Paint



ForceSwitch



Эргономич. рукоятки



Усиленный

Артикул	Описание товара	Мин. кол-во/ мастер упаков.	Прайс-лист
НК1071-01-08	Для скоб типа 53 (6-16 мм), гвоздей типа J (15-16 мм)	☎ 12/24	

СТЕПЛЕР SteadyShot

hanskonner



Степлер SteadyShot оснащён высокопрочной ударной пружиной EnduringSpring, которая сохраняет свою упругость на протяжении всего срока службы инструмента. Отрегулировать силу удара поможет система PrecisedSetUp. Корпус степлера надёжно защищён ChromeArmour (защитным хромированным покрытием) для сведения к минимуму воздействия окружающей среды. Эргономичная рукоятка ErgoGrip позволяет полностью контролировать инструмент и даже работать им одной рукой.



Made in Taiwan



Enduring Spring



Chrome Armour



PrecisedSetUp



Эргономич. рукоятки



Усиленный

Артикул	Описание товара	Мин. кол-во/ мастер упаков.	Прайс-лист
НК1071-01-06	Для скоб типа 53 (4-14 мм)	☎ 20/40	

СТЕПЛЕР

Sturm!



Удобный и практичный кейс, увеличенный ресурс ударной пружины, блокировка рукоятки, регулировка силы удара, антикоррозийная краска и хромированные элементы. В комплекте: Скобы 140 (8 мм), S (12 мм), гвозди J (10 мм)



Высококач. сталь



Эргономич. рукоятки



Усиленный

Артикул	Описание товара	Мин. кол-во/ мастер упаков.	Прайс-лист
1071-01-S3	Для скоб 140 (4-14мм), S (10-12 мм) и гвоздей J (10-14 мм)	☎ 6/12	

СТЕПЛЕР

Sturm!



Усиленный механизм отбойника, регулировка силы удара для снижения отдачи и уровня шума, хромированное антикоррозийное покрытие. В комплекте: скоба тип 53, 8 мм (200 шт.)



Высококач. сталь



Эргономич. рукоятки



Усиленный

Артикул	Описание товара	Мин. кол-во/ мастер упаков.	Прайс-лист
1071-01-06	Для скоб типа 53 (4-14 мм)	☎ 10/40	

СТЕПЛЕР

Sturm!



Усиленный механизм отбойника, регулировка силы удара для снижения отдачи и уровня шума, увеличенный срок службы



Высококач. сталь



Эргономич. рукоятки



Усиленный

Артикул	Описание товара	Мин. кол-во/ мастер упаков.	Прайс-лист
1071-01-04	Для скоб типа 53 (4-8 мм)	☎ 10/40	

СТЕПЛЕР

СОЮЗ



Надежная конструкция, регулировка силы удара для снижения отдачи и уровня шума, хромированное антикоррозийное покрытие. В комплекте: скоба тип 53, 8 мм (200 шт.)



Высококач. сталь



Эргономич. рукоятки



Усиленный

Артикул	Описание товара	Мин. кол-во/ мастер упаков.	Прайс-лист
1071-01-06С	Для скоб типа 53 (4-14 мм)	☎ 10/40	

СТЕПЛЕР

СОЮЗ



Лёгкий корпус из сверхпрочного пластика, быстрая и простая загрузка скоб для оперативного возврата к работе, встроенная блокировка рукоятки



Эргономич. рукоятки



Усиленный

Артикул	Описание товара	Мин. кол-во/ мастер упаков.	Прайс-лист
1071-01-04С	Для скоб типа 53 (6-10 мм)	☎ 4/24	

ЗАКЛЕПОЧНИКИ

ЗАКЛЕПОЧНИК ПОВОРОТНЫЙ



Поворот головной части 0-360° для работы в труднодоступных местах, закаленные стальные рабочие поверхности, повышенная устойчивость к циклическим нагрузкам

- Высококач. сталь
- Эргономич. рукоятки
- Антискользящая поверхность
- 0-360°
- Усиленный

Артикул	Описание товара	Мин. кол-во/мастер упак.	Прайс-лист
1070-01-А361	300мм (заклепки 2,4; 3,2; 4; 4,8 мм)	6/24	

ЗАКЛЕПОЧНИК



Усиленный корпус, закаленные стальные рабочие поверхности, повышенная устойчивость к циклическим нагрузкам

- Высококач. сталь
- Эргономич. рукоятки
- Антискользящая поверхность
- Усиленный

Артикул	Описание товара	Мин. кол-во/мастер упак.	Прайс-лист
1070-07-250	350мм (заклепки 2,4; 3,2; 4; 4,8 мм)	6/24	

ЗАКЛЕПОЧНИК ДВУРУЧНЫЙ



Усиленная конструкция, силовой рычажный механизм, обрезиненные рукоятки обеспечивают надежный захват

- Высококач. сталь
- Эргономич. рукоятки
- Антискользящая поверхность
- Усиленный

Артикул	Описание товара	Мин. кол-во/мастер упак.	Прайс-лист
1070-07-450	450мм (заклепки 3,2; 4; 4,8 мм)	6/24	

ЗАКЛЕПОЧНИК



Закаленные стальные рабочие поверхности, повышенная устойчивость к циклическим нагрузкам, специальная геометрия рукояток для плотного захвата

- Высококач. сталь
- Эргономич. рукоятки
- Антискользящая поверхность

Артикул	Описание товара	Мин. кол-во/мастер упак.	Прайс-лист
1070-01-250	250 мм (заклепки 2,4; 3,2; 4; 4,8 мм)	10/40	

ЗАКЛЕПОЧНИК



Малые габариты для работы в ограниченном пространстве, лёгкое сжатие рукояток при вытяжке заклёпки, устойчивость к циклическим нагрузкам, усовершенствованный цанговый зажим исключает перекося стержня заклёпки, специальная геометрия рукояток для плотного захвата

- Высококач. сталь
- Эргономич. рукоятки
- Антискользящая поверхность
- Extra захват стержня
- Усиленный

Артикул	Описание товара	Мин. кол-во/мастер упак.	Прайс-лист
1070-07-200	200 мм (заклепки 2,4; 3,2; 4; 4,8 мм)	6/24	

ЗАКЛЁПКИ

ЗАКЛЁПКИ



Изготовлены из качественного стального сердечника и алюминиевой гильзы

- Высококач. сталь

Артикул	Описание товара	Мин. кол-во/мастер упак.	Прайс-лист
1070-32-6	3,2 x 6 мм	200/400	
1070-32-8	3,2 x 8 мм	200/400	
1070-32-10	3,2 x 10 мм	200/400	
1070-32-12	3,2 x 12 мм	200/400	
1070-40-6	4,0 x 6 мм	100/200	
1070-40-8	4,0 x 8 мм	100/200	
1070-40-10	4,0 x 10 мм	100/200	
1070-40-12	4,0 x 12 мм	100/200	
1070-40-14	4,0 x 14 мм	100/200	
1070-40-16	4,0 x 16 мм	100/200	
1070-48-8	4,8 x 8 мм	100/200	
1070-48-10	4,8 x 10 мм	100/200	
1070-48-12	4,8 x 12 мм	50/100	
1070-48-14	4,8 x 14 мм	50/100	
1070-48-16	4,8 x 16 мм	100/200	

СКОБЫ ДЛЯ СТЕПЛЕРА

СКОБЫ ДЛЯ СТЕПЛЕРА



Закаленные с увеличенной прочностью, оцинкованные для защиты от коррозии

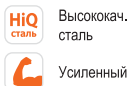

Артикул	Описание товара	Мин. кол-во/ мастер упак.	Прайс-лист
1071-02-04	4 мм (тип 53)	☼ 20/200	
1071-02-06	6 мм (тип 53)	☼ 20/200	
1071-02-08	8 мм (тип 53)	☼ 20/200	
1071-02-10	10 мм (тип 53)	☼ 20/200	
1071-02-12	12 мм (тип 53)	☼ 20/200	
1071-02-14	14 мм (тип 53)	☼ 20/200	
1071-03-06	6 мм (тип 140)	☼ 20/100	
1071-03-08	8 мм (тип 140)	☼ 20/100	
1071-03-10	10 мм (тип 140)	☼ 20/100	
1071-03-12	12 мм (тип 140)	☼ 20/100	
1071-03-14	14 мм (тип 140)	☼ 20/200	

АКСЕССУАРЫ ДЛЯ ПНЕВМО СТЕПЛЕРОВ

ГВОЗДИ ДЛЯ ПНЕВМО СТЕПЛЕРА



Выполнены из высококачественной стали и закалены, что обеспечивает пробивание твёрдых материалов. Оцинкованы для защиты от коррозии. Заострённая геометрия рабочих кромок обеспечивает лёгкое вхождение в поверхность детали.

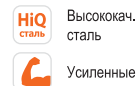

Артикул	Описание товара	Мин. кол-во/ мастер упак.	Прайс-лист
1071-06-20	20 мм (тип 300)	☼ 1/20	
1071-06-25	25 мм (тип 300)	☼ 1/20	
1071-06-30	30 мм (тип 300)	☼ 1/20	
1071-06-32	32 мм (тип 300)	☼ 1/20	
1071-06-35	35 мм (тип 300)	☼ 1/20	

СКОБЫ ДЛЯ ПНЕВМО СТЕПЛЕРА



Выполнены из высококачественной стали и закалены, что обеспечивает пробивание твёрдых материалов. Оцинкованы для защиты от коррозии. Заострённая геометрия рабочих кромок обеспечивает лёгкое вхождение в поверхность детали.

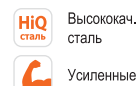

Артикул	Описание товара	Мин. кол-во/ мастер упак.	Прайс-лист
1071-05-13	13 мм (тип 18GA)	☼ 1/10	
1071-05-16	16 мм (тип 18GA)	☼ 1/10	
1071-05-19	19 мм (тип 18GA)	☼ 1/10	
1071-05-22	22 мм (тип 18GA)	☼ 1/10	

ХОМУТЫ

ХОМУТЫ ПЛАСТМАССОВЫЕ



Хомуты кабельные — используются при монтаже электропроводки, кабельных линий. Зажимной держатель надёжно стягивает кабели, предотвращает вероятность деформации. Хомут отличается регулируемым диаметром фиксации. Максимальная длина составляет 300 мм, а минимальная — 100 мм.

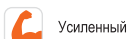

Артикул	Описание товара	Мин. кол-во/ мастер упак.	Прайс-лист
7012-04-100	100 x 2,5 мм, белый	☼ 150/300	
7012-04-150	150 x 2,5 мм, белый	☼ 125/250	
7012-04-180	180 x 3,6 мм, белый	☼ 90/180	
7012-04-200	200 x 3,6 мм, белый	☼ 90/180	
7012-04-300	300 x 3,6 мм, белый	☼ 50/100	
7012-05-100	100 x 2,5 мм, черный	☼ 150/300	
7012-05-150	150 x 2,5 мм, черный	☼ 125/250	
7012-05-180	180 x 3,6 мм, черный	☼ 90/180	
7012-05-200	200 x 3,6 мм, черный	☼ 90/180	
7012-05-300	300 x 3,6 мм, черный	☼ 50/100	

ХОМУТ-ЛИПУЧКА МНОГОРАЗОВЫЙ



Хомут имеет мягкую застежку. Изделие обеспечивает возможность фиксации проводов и кабелей



Арт	Прайс-лист
НК7012	☼ 100/200

НОЖОВКИ ПО МЕТАЛЛУ

НОЖОВКА ПО МЕТАЛЛУ



С ДОПОЛНИТЕЛЬНЫМ ПОЛОТНОМ

Уникальная запатентованная система крепления дополнительного полотна, позволяющая всегда хранить его прямо в инструменте. Замена основного полотна осуществляется максимально оперативно. Резьбовая фиксация полотна предотвращает его случайную потерю, лёгкий быстросъёмный винт с широкой рифленой захватной частью удобно извлекается и возвращается на место. Усиленная рама, винт точной настройки натяжения полотна, дополнительный обрезиненный упор, эргономичная рукоятка, пиление под углом 45°



- + 1 полотно
- Усиленная
- HiQ сталь
- Высококач. сталь
- ERGO
- Эргономич. рукоятка

Артикул	Описание товара	Мин. кол-во/ мастер упак.	Прайс-лист
1061-07-300	300 мм	6/36	

НОЖОВКА ПО МЕТАЛЛУ



С ДОПОЛНИТЕЛЬНЫМ ПОЛОТНОМ

Уникальная запатентованная система крепления дополнительного полотна, благодаря которой можно всегда хранить его прямо в инструменте. Теперь замену основного полотна можно осуществить максимально оперативно, исключив время на поиски. Резьбовая фиксация полотна предотвращает его случайную потерю, лёгкий быстросъёмный винт с широкой рифленой захватной частью удобно извлекается и возвращается на место. Прочная и надёжная конструкция ножовки, удобная закрытая пластиковая рукоятка, точное и сверхбыстрое пиление



- + 1 полотно
- HiQ сталь
- Высококач. сталь
- ERGO
- Эргономич. рукоятка

Артикул	Описание товара	Мин. кол-во/ мастер упак.	Прайс-лист
1061-04-300С	300 мм	12/48	

НОЖОВКА ПО МЕТАЛЛУ



Обрезиненная рукоятка, дополнительный упор, возможность установки полотна под углом 90°, точное и чистое пиление



- Пиление под 90°
- HiQ сталь
- Высококач. сталь
- ERGO
- Эргономич. рукоятка
- ANTI SLIP
- Антискольз. поверхность

Артикул	Описание товара	Мин. кол-во/ мастер упак.	Прайс-лист
1061-05-300	300 мм	6/36	

НОЖОВКА ПО МЕТАЛЛУ



Мягкая рукоятка обеспечивает комфортный захват, прочный и надёжный литой корпус



- HiQ сталь
- Высококач. сталь
- ERGO
- Эргономич. рукоятка
- ANTI SLIP
- Антискольз. поверхность

Артикул	Описание товара	Мин. кол-во/ мастер упак.	Прайс-лист
1061-01-0001	300 мм	6/36	

НОЖОВКА ПО МЕТАЛЛУ



Запатентованная система снятия полотна одним движением, обрезиненная рукоятка, винт точной настройки натяжения, дополнительный упор, возможность установки полотна под 45°, точное и чистое пиление



- Быстросъём. полотна
- Пиление 45°
- Точная настройка
- HiQ сталь
- Высококач. сталь
- ERGO
- Эргономич. рукоятка
- ANTI SLIP
- Антискольз. поверхность

Артикул	Описание товара	Мин. кол-во/ мастер упак.	Прайс-лист
1061-06-300	300 мм	6/24	

НОЖОВКА ПО МЕТАЛЛУ



Прочная и надёжная конструкция, лакированная деревянная рукоятка, точное и сверхбыстрое пиление



- HiQ сталь
- Высококач. сталь
- ERGO
- Эргономич. рукоятка

Артикул	Описание товара	Мин. кол-во/ мастер упак.	Прайс-лист
1061-03-300С	300 мм	12/48	

НОЖОВКА ПО МЕТАЛЛУ



Прочная и надёжная конструкция, удобная закрытая пластиковая рукоятка, точное и сверхбыстрое пиление



- HiQ сталь
- Высококач. сталь
- ERGO
- Эргономич. рукоятка

Артикул	Описание товара	Мин. кол-во/ мастер упак.	Прайс-лист
1061-01-300С	300 мм	12/48	

НОЖОВКА ПО МЕТАЛЛУ



Прочная и надёжная конструкция, удобная пластиковая рукоятка, точное и сверхбыстрое пиление



- HiQ сталь
- Высококач. сталь
- ERGO
- Эргономич. рукоятка

Артикул	Описание товара	Мин. кол-во/ мастер упак.	Прайс-лист
1061-01-150С	150 мм	24/144	

НОЖОВКИ ПО МЕТАЛЛУ

НОЖОВКА ПО МЕТАЛЛУ



Возможность работы в труднодоступных местах и даже после слома полотна, облегченная конструкция, нескользящая пластиковая рукоятка, точное и сверхбыстрое пиление

HiQ сталь
Высококач. сталь

ERGO Эргономич. рукоятка

Артикул	Описание товара	Мин. кол-во/мастер упак.	Прайс-лист
1061-02-250С	300 мм	50/400	

НОЖОВКИ ПО ПЕНОБЕТОНУ

НОЖОВКА ПО ПЕНОБЕТОНУ



Тефлоновое покрытие защищает полотно от коррозии и снижает трение о материал, твердосплавные напайки, обрезиненная рукоятка создает удобный захват, подвес

HiQ сталь
Высококач. сталь

ERGO Эргономич. рукоятка

ANTI SLIP Антискольз. поверхность

HRC Твердость 50-60 HRC

Артикул	Описание товара	Мин. кол-во/мастер упак.	Прайс-лист
1060-92-500	500 мм	6/12	
1060-92-600	600 мм	6/12	
1060-92-700	700 мм	6/12	

ПОЛОТНА ДЛЯ НОЖОВОК ПО МЕТАЛЛУ

ПОЛОТНО ДЛЯ НОЖОВКИ ПО МЕТАЛЛУ



Быстрорежущая сталь, закаленные зубья, для быстрого и точного реза

HiQ сталь
Высококач. сталь

Артикул	Описание товара	Мин. кол-во/мастер упак.	Прайс-лист
9019-01-150С	150 мм	100/5000	
9019-01-300С	300 мм	100/1000	

ПОЛОТНО ДВУХСТОРОННЕЕ



ДЛЯ НОЖОВКИ ПО МЕТАЛЛУ И ДЕРЕВУ
Быстрорежущая сталь, закаленные зубья, для быстрого и точного реза. Двухстороннее: сторона для дерева 8 TPI, для металла -24 TPI

HiQ сталь
Высококач. сталь

Артикул	Описание товара	Мин. кол-во/мастер упак.	Прайс-лист
9019-02-300С	300 мм	36/720	



Лезвие из высококачественной стали SK2 с трёхгранной заточкой и дополнительной обработкой лазером служит в 5 раз дольше стандартного*

УСИЛЕННОЕ НА 40%
ВОРОНЁНОЕ ЛЕЗВИЕ
ТОЛЩИНОЙ **0,7мм**



Уникальный запатентованный фиксирующий винт плотно прижимает режущий элемент к направляющей, что позволяет полностью передать усилие на рабочую кромку.

Обрезиненная поверхность с упором под большой палец обеспечивает полный контроль ножа

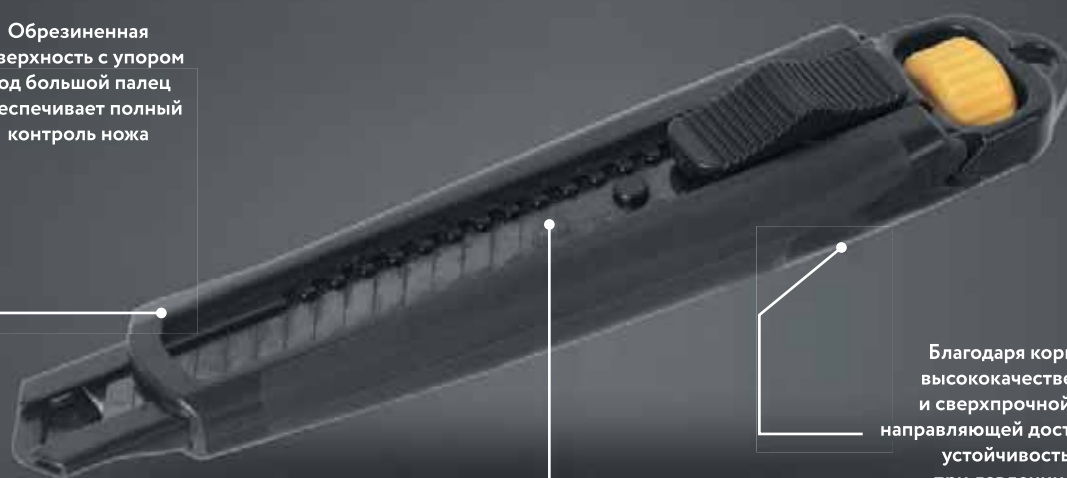

Благодаря корпусу из чистого высококачественного пластика и сверхпрочной металлической направляющей достигается улучшенная устойчивость конструкции при давлении на инструмент

sk2
сталь
твёрдость
HRC 67



3 угла
ЗАТОЧКИ



ЗАТОЧКА
лазером

* по сравнению с лезвиями из стали #45

Артикул	НК1076-08-01
Ширина лезвия (мм)	18
Толщина лезвия (мм)	0,7
Воронёная поверхность лезвия	есть
Дополнительный фиксирующий винт	есть
Мин. кол-во/мастер упак. (шт)	12/144

НОЖИ

НОЖ SolidFixation

hanskonner

Уникальный запатентованный фиксирующий винт плотно прижимает режущий элемент к направляющей. Обрезиненная поверхность с упором под большой палец. Сверхпрочная металлическая направляющая. Лезвие из высококачественной стали SK2 с трёхгранной заточкой и дополнительной обработкой лазером. Специальная воронёная поверхность лезвия для защиты от коррозии

- SK2 сталь**
- HRC** Твёрдость 67HRC
- 3 угла заточки
- Доп. заточка лазером
- Антискольз. поверхность



- >40% лезвие толщиной 0,7мм
- ERGO** Эргономич. рукоятка
- Дополнительный фиксирующий винт

Артикул	Описание товара	Мин. кол-во/мастер упак.	Прайс-лист
НК1076-08-01	18 мм	12/144	

НОЖ QuickReload

hanskonner

Уникальный запатентованный механизм быстрой блокировки/разблокировки направляющей позволит легко заменить лезвие. Лёгкий и прочный корпус из высококачественных материалов. Сверхпрочная металлическая направляющая. Лезвие из высококачественной стали SK2 с трёхгранной заточкой и дополнительной обработкой лазером. Специальная воронёная поверхность лезвия защиты от коррозии

- SK2 сталь**
- HRC** Твёрдость 67HRC
- 3 угла заточки
- Доп. заточка лазером
- Антискольз. поверхность



- >40% лезвие толщиной 0,7мм
- ERGO** Эргономич. рукоятка
- Механизм быстрой блокировки/разблокировки направляющей

Артикул	Описание товара	Мин. кол-во/мастер упак.	Прайс-лист
НК1076-08-02	18 мм	12/144	

Нож ReinforcedCut

hanskonner

Лёгкий и прочный корпус с TPR покрытием. Лезвие из высококачественной стали SK2 с трёхгранной заточкой и дополнительной обработкой лазером. Специальная воронёная поверхность лезвия для защиты от коррозии.

NEW



- SK2 сталь**
- Доп. заточка лазером
- 3 угла заточки
- HRC** Твёрдость 67HRC
- Эргономич. рукоятка

- Трапециевидная форма лезвия
- 4 сменных лезвия
- Антискольз. поверхность

Артикул	Описание товара	Мин. кол-во/мастер упак.	Прайс-лист
НК1076-01-P2	19 x 60мм	12/96	

НОЖ С АВТОМАТИЧЕСКОЙ СМЕНОЙ ЛЕЗВИЯ

Sturm!

Ручка позволяет хранить в ней 3 лезвия для того, чтобы они были всегда под рукой для оперативной замены; лезвие из высококачественной стали SK4; винт на металлической направляющей для дополнительной фиксации лезвия; автоматическая подача в разы ускоряет смену отработанных лезвий; рукоятка с TPR покрытием и упором под большой палец



- 3 сменных лезвия
- AUTO** Автосмена лезвий
- SK4 сталь**
- Эргономич. рукоятка
- Антискольз. поверхность
- Дополнительный фиксирующий винт

Артикул	Описание товара	Мин. кол-во/мастер упак.	Прайс-лист
1076-08-08	25 мм	10/120	

НОЖ С АВТОМАТИЧЕСКОЙ СМЕНОЙ ЛЕЗВИЯ

Sturm!

Ручка позволяет хранить в ней сменные лезвия для того, чтобы они были всегда под рукой для оперативной замены; автоматическая подача в разы ускоряет смену отработанных лезвий и позволяет быстро вернуться к работе, обрезиненная рукоятка обеспечивает полный контроль инструмента, металлическая направляющая исключает случайный слом лезвия



- 3 сменных лезвия
- AUTO** Автосмена лезвий
- Эргономич. рукоятка
- Высококач. сталь
- Антискольз. поверхность
- Дополнительный фиксирующий винт

Артикул	Описание товара	Мин. кол-во/мастер упак.	Прайс-лист
1076-08-05	18 мм	12/144	

НОЖ С АВТОМАТИЧЕСКОЙ СМЕНОЙ ЛЕЗВИЯ

Sturm!

Ручка позволяет хранить в ней сменные лезвия для того, чтобы они были всегда под рукой для оперативной замены; автоматическая подача в разы ускоряет смену отработанных лезвий и позволяет быстро вернуться к работе, обрезиненная рукоятка обеспечивает полный контроль инструмента, металлическая направляющая исключает случайный слом лезвия



- 5 сменных лезвий
- AUTO** Автосмена лезвий
- Эргономич. рукоятка
- Высококач. сталь
- Антискольз. поверхность
- Дополнительный фиксирующий винт

Артикул	Описание товара	Мин. кол-во/мастер упак.	Прайс-лист
1076-08-06	18 мм	12/144	

НОЖ С АВТОМАТИЧЕСКОЙ СМЕНОЙ ЛЕЗВИЯ

Sturm!

Двухкомпонентная нескользящая рукоятка обеспечивает комфорт при работе. Автоматический фиксатор позволяет контролировать длину выхода лезвия. Металлическая направляющая не позволит лезвию прогнуться



- AUTO** Автосмена лезвий
- Эргономич. рукоятка
- Высококач. сталь
- Антискольз. поверхность

Артикул	Описание товара	Мин. кол-во/мастер упак.	Прайс-лист
1076-08-04	18 мм	12/96	

НОЖ ДЛЯ ЛИНОЛЕУМА

Sturm!

Универсальный, прочный металлический корпус, автоматическая фиксация лезвия, трапециевидное лезвие с двухсторонней заточкой



- Трапециевидная форма лезвия
- 60# сталь**
- Лезвие A24
- Эргономич. рукоятка

Артикул	Описание товара	Мин. кол-во/мастер упак.	Прайс-лист
1076-02-P1	18x60 мм	10/200	

НОЖ ДЛЯ ЛИНОЛЕУМА

Sturm!

Универсальный, компактный благодаря складной конструкции, прочный алюминиевый корпус, рукоятка с TPR покрытием, лезвие из высококачественной стали SK2

NEW



- 5 сменных лезвий
- SK2 сталь**
- Эргономич. рукоятка
- Антискольз. поверхность

- Трапециевидная форма лезвия

Артикул	Описание товара	Мин. кол-во/мастер упак.	Прайс-лист
1076-01-P1	18x60 мм	12/144	

НОЖ ДЛЯ ЛИНОЛЕУМА

Sturm!

Универсальный, металлическая рукоятка с резиновыми накладками состоит из двух частей. Содержит отсек для хранения запасных лезвий. В комплекте 2 дополнительных трапециевидных лезвия



- Трапециевидная форма лезвия
- 60# сталь**
- Лезвие A24
- Эргономич. рукоятка

Артикул	Описание товара	Мин. кол-во/мастер упак.	Прайс-лист
1076-02-P2	18x60 мм	12/72	

НОЖИ

НОЖ

Sturm!
на профессиональном уровне

Корпус из ударопрочного пластика, обрезиненный, моментальная замена лезвия через хвостовую часть ножа, металлическая направляющая исключает случайный слом лезвия, винтовой фиксатор, в комплекте с лезвием из стали SK5



- SK5** сталь
- ERGO** Эргономич. рукоятка
- ANTI SLIP** Антискольз. поверхность

Артикул	Описание товара	Мин. кол-во/ мастер упак.	Прайс-лист
1076-08-07	25 мм	12/72	

НОЖ

Sturm!
на профессиональном уровне

Корпус из алюминиевого сплава, лезвия из высококачественной стали SK4, автоматическая фиксация лезвия, металлическая направляющая, рукоятка с обрезиненным покрытием



- SK4** сталь
- ERGO** Эргономич. рукоятка
- ANTI SLIP** Антискольз. поверхность

Артикул	Описание товара	Мин. кол-во/ мастер упак.	Прайс-лист
1076-08-09	18 мм	12/144	

НОЖ

Sturm!
на профессиональном уровне

Корпус из ударопрочного пластика, фиксатор исключает сбой в работе, моментальная замена лезвия через хвостовую часть ножа, прорезь на крышке для оперативного слома лезвия



- HiQ** сталь Высококач. сталь
- ERGO** Эргономич. рукоятка
- ANTI SLIP** Антискольз. поверхность

Артикул	Описание товара	Мин. кол-во/ мастер упак.	Прайс-лист
1076-09-01	18 мм	20/360	

НОЖ

Sturm!
на профессиональном уровне

Корпус из ударопрочного пластика, винтовой фиксатор исключает сбой в работе, металлическая направляющая защищает от случайного слома лезвия, подвес



- HiQ** сталь Высококач. сталь
- ERGO** Эргономич. рукоятка
- ANTI SLIP** Антискольз. поверхность

Артикул	Описание товара	Мин. кол-во/ мастер упак.	Прайс-лист
1076-04-P1	18 мм	10/200	

НОЖ

Sturm!
на профессиональном уровне

Корпус из ударопрочного пластика, фиксатор исключает сбой в работе, моментальная замена лезвия через хвостовую часть ножа, прорезь на крышке для оперативного слома лезвия, металлическая направляющая исключает случайный слом лезвия, место для 3 сменных лезвий



- HiQ** сталь Высококач. сталь
- ERGO** Эргономич. рукоятка
- ANTI SLIP** Антискольз. поверхность

Артикул	Описание товара	Мин. кол-во/ мастер упак.	Прайс-лист
1076-09-02	18 мм	20/240	

НОЖ

Sturm!
на профессиональном уровне

Нержавеющий корпус, автофиксация полотен, малые габариты для тонкой работы



- HiQ** сталь Высококач. сталь
- ERGO** Эргономич. рукоятка

Артикул	Описание товара	Мин. кол-во/ мастер упак.	Прайс-лист
1076-06-10	9 мм	24/288	



Уникальный запатентованный механизм быстрой блокировки/разблокировки направляющей позволит легко заменить лезвие и максимально оперативно вернуться к работе



Лезвие из высококачественной стали SK2 с трёхгранной заточкой и дополнительной обработкой лазером служит в 5 раз дольше стандартного*



Лёгкий и прочный корпус из высококлассных материалов удобно лежит в руке

Текстурированная обрезиненная поверхность с упором под большой палец обеспечивает полный контроль инструмента

Благодаря сверхпрочной металлической направляющей достигается улучшенная устойчивость конструкции при давлении на инструмент

УСИЛЕННОЕ НА 40%
ВОРОНЁНОЕ ЛЕЗВИЕ
ТОЛЩИНОЙ **0,7мм**

sk2
сталь
Твердость
HRC 67



3 угла
ЗАТОЧКИ



ЗАТОЧКА
лазером

* по сравнению с лезвиями из стали #45

Артикул	НК1076-08-02
Ширина лезвия (мм)	18
Толщина лезвия (мм)	0,7
Воронёная поверхность лезвия	есть
Механизм быстрой блокировки/разблокировки направляющей	есть
Мин. кол-во/мастер упак. (шт)	12/144

СПЕЦИАЛЬНАЯ ВОРОНЁНАЯ ПОВЕРХНОСТЬ
ОБЕСПЕЧИВАЕТ УСИЛЕННУЮ ЗАЩИТУ ОТ КОРРОЗИИ

15 СЕГМЕНТОВ ПОЗВОЛЯЮТ В ДВА РАЗА ТОЧНЕЕ
НАСТРАИВАТЬ РЕЗ ТОЛЬКО ОСТРЫМИ КРОМКАМИ

УДОБНЫЙ ЗАКРЫВАЮЩИЙСЯ КЕЙС
С ОТКИДЫВАЮЩЕЙСЯ КРЫШКОЙ ПОЗВОЛЯЕТ
БЫСТРО ПОЛУЧИТЬ ДОСТУП К ЛЕЗВИЯМ, А ТАК ЖЕ
ОБЕЗОПАСИТЬ ПОЛЬЗОВАТЕЛЯ ВО ВРЕМЯ ХРАНЕНИЯ



sk2
сталь
ТВЕРДОСТЬ
HRC 67



3 угла
заточки



ЗАТОЧКА
лазером

ВЫПОЛНЕНЫ ИЗ СТАЛИ SK2 И ДОПОЛНИТЕЛЬНО
ЗАТОЧЕНЫ ЛАЗЕРОМ ДЛЯ ДОСТИЖЕНИЯ
ТВЁРДОСТИ 67 HRC, БЛАГОДАРЯ ЧЕМУ СЛУЖАТ
В ПЯТЬ РАЗ ДОЛЬШЕ СТАНДАРТНЫХ*

ТРИ УГЛА ЗАТОЧКИ ДЕЛАЮТ ЛЕЗВИЯ НА 25%
ОСТРЕЕ СТАНДАРТНЫХ, ЧТО ПОЗВОЛЯЕТ
ПРИКЛАДЫВАТЬ МЕНЬШЕЕ УСИЛИЕ
ПО СРАВНЕНИЮ С ОБЫЧНЫМИ ЛЕЗВИЯМИ*

* по сравнению с лезвиями из стали #45

Артикул	НК1076-S1-18	НК1076-S2-18
Ширина лезвия (мм)	18	18
Толщина (мм)	0,5	0,7
Воронёная поверхность	есть	есть
Количество сегментов (шт)	15	15
Мин. кол-во/мастер упак. (шт)	20/160	20/160

ЛЕЗВИЯ ДЛЯ НОЖЕЙ

ЛЕЗВИЯ ДЛЯ НОЖЕЙ UltraSharp

hanskonner

Специальная воронёная поверхность для защиты от коррозии. Удобный закрывающийся кейс с откидывающейся крышкой позволяет быстро получить доступ к лезвиям. 15 сегментов позволяют в два раза точнее настраивать рез только острыми кромками. Выполнены из стали SK2 и дополнительно заточены лазером для достижения твёрдости 67 HRC. Три угла заточки

-  SK2 сталь
-  Твёрдость 67HRC
-  3 угла заточки
-  Доп. заточка лазером







Артикул	Описание товара	Мин. кол-во/мастер упак.	Прайс-лист
НК1076-S1-18	18 мм (10шт.), толщина 0,5 мм	☼ 20/160	
НК1076-S2-18	18 мм (10шт.), толщина 0,7 мм	☼ 20/160	

ЛЕЗВИЯ ДЛЯ НОЖЕЙ UltraSharp

hanskonner

Специальная воронёная поверхность для защиты от коррозии. Удобный закрывающийся кейс с откидывающейся крышкой позволяет быстро получить доступ к лезвиям. Выполнены из стали SK2 и дополнительно заточены лазером для достижения твёрдости 67HRC. Три угла заточки

-  Трапециевидная форма лезвия
-  SK2 сталь
-  Твёрдость 67HRC
-  3 угла заточки
-  Доп. заточка лазером

NEW





Артикул	Описание товара	Мин. кол-во/мастер упак.	Прайс-лист
НК1076-S1-KE	19 мм (10шт), толщина 0,6 мм	☼ 12/240	

ЛЕЗВИЯ ДЛЯ НОЖЕЙ

Sturm!

Трапециевидные, многоуровневая закалка, трехгранная заточка обеспечивает высокую режущую способность



-  Быстрый рез
-  Марганцевая сталь



Артикул	Описание товара	Мин. кол-во/мастер упак.	Прайс-лист
1076-S1-KE	19x59 мм (10 шт.)	☼ 50/400	

ЛЕЗВИЯ ДЛЯ НОЖЕЙ

Sturm!

Многоуровневая закалка, двойная заточка сохраняет лезвие острым в течение длительного времени



-  Высококач. сталь
-  Быстрый рез
-  Марганцевая сталь

Артикул	Описание товара	Мин. кол-во/мастер упак.	Прайс-лист
1076-S1-09	9 мм (10 шт.)	☼ 30/600	
1076-S2-18	18 мм (10 шт.)	☼ 10/200	
1076-S2-25	25 мм (10 шт.)	☼ 10/200	

УСТРОЙСТВА ДЛЯ ЗАТОЧКИ

УСТРОЙСТВО ДЛЯ ЗАТОЧКИ НОЖЕЙ



двухкомпонентный корпус, покрытие против скольжения руки, защита пальца от соскальзывания полотна, быстрая и качественная заточка

- W** сталь Вольфрамовая сталь
- ERGO** Эргономич. рукоятка
- ANTI SLIP** Антискольз. поверхность

Артикул	Описание товара	Мин. кол-во/мастер упак.	Прайс-лист
1076-05-BG	2 в 1	24/96	

УСТРОЙСТВО ДЛЯ ЗАТОЧКИ НОЖЕЙ



На присоске для возможности крепления на гладких поверхностях, быстрая и качественная заточка

- W** сталь Вольфрамовая сталь
- ANTI SLIP** Антискольз. поверхность

Артикул	Описание товара	Мин. кол-во/мастер упак.	Прайс-лист
1076-05-BG2	2 в 1	24/96	

УСТРОЙСТВО ДЛЯ ЗАТОЧКИ НОЖЕЙ



Для дрелей с ключевым патроном, точильный камень с увеличенным сроком службы в 3 раза

- 5000 об/мин

Артикул	Описание товара	Мин. кол-во/мастер упак.	Прайс-лист
BG14560	2 точильных камня в комплекте	1/20	

РЕЗЬБОНАРЕЗНОЙ ИНСТРУМЕНТ

КЛУПП ТРУБНЫЙ



Закаленные режущие элементы, тонкое и качественное нарезание резьбы

- HiQ** сталь Высококач. сталь

Артикул	Описание товара	Мин. кол-во/мастер упак.	Прайс-лист
1065-04-1	1	1/20	
1065-04-1/2	1/2	1/20	
1065-04-1-1/2	1-1/2	1/6	
1065-04-3/4	3/4	1/20	

ТРЕЩОТКА ДЛЯ КЛУПП



Оснащена телескопической рукояткой, усиленная

- HiQ** сталь Высококач. сталь

Артикул	Описание товара	Мин. кол-во/мастер упак.	Прайс-лист
1065-04-R	1-1/2"	1/10	

НАБОР РЕЗЬБОНАРЕЗНОЙ



В удобном прочном пластиковом кейсе 1/2", 3/4", 1", 1-1/4" клуппы трубонарезные, трещотка

- CrV** сталь Хромованадиевая сталь
- HRC** Твердость 57-63 HRC

Артикул	Описание товара	Мин. кол-во/мастер упак.	Прайс-лист
1065-03-S4	6 предметов	1/4	

НАБОР МЕТЧИКОВ И ПЛАСШЕК



В удобном прочном пластиковом кейсе
Плшкодержатель - 1шт., метчикодержатель - 1шт.

Плшки: 1/8 NPT27, M5x0,8 M6x0,75 M8x1 M10x1,25 M12x1,5 M5x0,9 M6x1 M8x1,25 M10x1,5 M12x1,75

Метчики: M5x0,8 M6x0,75 M8x1 M10x1,25 M12x1,5 M5x0,9 M6x1 M8x1,25 M10x1,5 M12x1,75

- CrV** сталь Хромованадиевая сталь
- HRC** Твердость 57-63 HRC

Артикул	Описание товара	Мин. кол-во/мастер упак.	Прайс-лист
1065-03-S24	24 предмета	1/20	

НОЖНИЦЫ ДЛЯ РЕЗКИ ПЛАСТИКА

НОЖНИЦЫ ДЛЯ РЕЗКИ ПВХ ТРУБ



Храповый механизм для легкого использования, нож из высококачественной углеродистой стали, прочный алюминиевый корпус



- HiQ** сталь Высококач. сталь
- ERGO** Эргономич. рукоятка
- U** Усиленные

Артикул	Описание товара	Мин. кол-во/мастер упак.	Прайс-лист
5350101	Ø 42 мм	10/50	

НОЖНИЦЫ ДЛЯ РЕЗКИ ПВХ ТРУБ



Храповый механизм для легкого использования, кнопочный спуск лезвия, обрезиненная рукоятка, нож из высококачественной углеродистой стали, прочный алюминиевый корпус, быстрая фиксация



- HiQ** сталь Высококач. сталь
- ANTI SLIP** Антискольз. поверхность
- ERGO** Эргономич. рукоятка
- U** Усиленные

Артикул	Описание товара	Мин. кол-во/мастер упак.	Прайс-лист
5350102	Ø 42 мм	10/50	

НОЖНИЦЫ ДЛЯ РЕЗКИ ПВХ ТРУБ



Храповый механизм для легкого использования, нож из высококачественной углеродистой стали, прочный алюминиевый корпус



Артикул	Описание товара	Мин. кол-во/мастер упак.	Прайс-лист
1074-09-42	42 мм, тефлоновое покрытие	10/40	
1074-09-50	50 мм, тефлоновое покрытие	10/40	
1074-09-63	63 мм, тефлоновое покрытие	10/40	

СМЕННОЕ ЛЕЗВИЕ ДЛЯ НОЖНИЦ



Артикул	Описание товара	Мин. кол-во/мастер упак.	Прайс-лист
1074-09-42SB	тефлоновое покрытие	20/100	
1074-09-50SB	тефлоновое покрытие	20/100	
1074-09-63SB	тефлоновое покрытие	10/100	

НОЖНИЦЫ

НОЖНИЦЫ ДЛЯ БАГЕТА



Разрезаемый материал: пластик, кабельный короб, пластиковые багеты, резина



Артикул	Описание товара	Мин. кол-во/мастер упак.	Прайс-лист
1074-08-220	Шаг регулировки угла реза 15°	10/40	

НОЖНИЦЫ ХОЗЯЙСТВЕННЫЕ



- Высококачественная нержавеющая сталь
- Очень острые лезвия
- Для легкого реза ткани, кожи, резины, проволоки, бумаги и др



- HiQ** сталь Высококач. сталь
- C** Чистый рез

Артикул	Описание товара	Мин. кол-во/мастер упак.	Прайс-лист
1074-04-02	200 мм	12/120	

НОЖНИЦЫ ПО МЕТАЛЛУ



Двухрычажный механизм, губки закалены, насечка на губке, для захвата, двухкомпонентная рукоятка обеспечивает хорошее сцепление



- CrMo** CrMo покрытие
- ANTI SLIP** Антискольз. поверхность
- ERGO** Эргономич. рукоятка
- HRC** Твердость 50-60 HRC

Артикул	Описание товара	Мин. кол-во/мастер упак.	Прайс-лист
1074-02-01	прямой рез	5/50	
1074-02-02	правый рез	5/50	
1074-02-03	левый рез	5/50	
1074-02-04	удлиненные губки	6/36	

НОЖНИЦЫ ПО МЕТАЛЛУ



Двухкомпонентные эргономические рукоятки с антискользкой поверхностью позволяют работать инструментом даже в перчатках. Скрытый механизм



Артикул	Описание товара	Мин. кол-во/мастер упак.	Прайс-лист
1074-06-01	кованные губки увеличивают срок эксплуатации	6/60	

НОЖНИЦЫ

НОЖНИЦЫ ПО МЕТАЛЛУ



Предназначены для резки листовых материалов:
Нержавеющая сталь до 1,2 мм
Пластик и фанера до 2,0 мм
Сталь до 1,8 мм
Медь и алюминий до 2,0 мм
Порезка гофрированного металла Да
Упаковка: блистер
Комплектация: Ножницы. Рукоятка. Ключ.
Запасной пуансон

Преимущество:
Позволяет работать практически с любыми листовыми материалами. Подходит для любой дрели с оборотами от 1500 до 3000 об/мин. Чистый рез без деформации металла, удобно для фигурного реза. При резке кровельной металлочерепицы, в отличие от УШМ, не поджаривает покрытие, нет искр, что предотвращает коррозию кровли и сохраняет гарантию на кровельные материалы.



- CrMo** CrMo покрытие
- ANTI SLIP** Антискользящая поверхность
- ERGO** Эргономичная рукоятка
- HRC** Твердость 50-60 HRC

Артикул	Описание товара	Мин. кол-во/ мастер упаков.	Прайс-лист
1074-02-06	Нержавеющая сталь до 1,2 мм Пластик и фанера до 2,0 мм Сталь до 1,8 мм Медь и алюминий до 2,0 мм	5/20	

НОЖНИЦЫ ПО МЕТАЛЛУ



Предназначены для резки листовых материалов:
Нержавеющая сталь до 1,2 мм
Пластик и фанера до 2,0 мм
Сталь до 1,8 мм
Медь и алюминий до 2,0 мм
Порезка гофрированного металла Да
Упаковка: блистер
Комплектация: Ножницы. Рукоятка. Ключ.

Преимущество:
Позволяет работать практически с любыми листовыми материалами. Подходит для любой дрели с оборотами от 1500 до 3000 об/мин. Чистый рез без деформации металла, удобно для фигурного реза. При резке кровельной металлочерепицы, в отличие от УШМ, не поджаривает покрытие, нет искр, что предотвращает коррозию кровли и сохраняет гарантию на кровельные материалы.



- CrMo** CrMo покрытие
- ANTI SLIP** Антискользящая поверхность
- ERGO** Эргономичная рукоятка
- HRC** Твердость 50-60 HRC

Артикул	Описание товара	Мин. кол-во/ мастер упаков.	Прайс-лист
1074-02-05	Нержавеющая сталь до 1,2 мм Пластик и фанера до 2,0 мм Сталь до 1,8 мм Медь и алюминий до 2,0 мм	5/20	

НОЖНИЦЫ ПО МЕТАЛЛУ И ЛОБЗИК



Портативный и удобный;
Идеальный в резке;
Пиление без заусенцев;
Простая смена направления реза / пиления;

Незаменим при резке / пилении кривых, прямых, круглых, квадратных, овальных и других фигур;

Удобное для работы с любой дрелью с частотой вращения 3000 об/мин;
Лучший результат резки получается при частоте вращения 3000 об/мин;



- ANTI SLIP** Антискользящая поверхность
- ERGO** Эргономичная рукоятка
- HRC** Твердость 50-60 HRC

Артикул	Описание товара	Мин. кол-во/ мастер упаков.	Прайс-лист
1093-180-2	Сталь: до 1,6 мм; Нержавеющая сталь: до 1,0 мм; Медь и алюминий: до 2,0 мм; Дерево: до 20 мм;	5/20	

ПЛИТКОРЕЗЫ

ПЛИТКОРЕЗ ДЛЯ ПРЯМОГО РЕЗА



Усиленная платформа и опоры увеличивают срок службы, направляющие для точного и правильного реза

- HiQ сталь** Высококачественная сталь
- ERGO** Эргономичная рукоятка

Артикул	Описание товара	Мин. кол-во/ мастер упаков.	Прайс-лист
6200101C	400 мм	1/32	
6200102C	600 мм	1/10	

ПЛИТКОРЕЗ ДЛЯ ПРЯМОГО РЕЗА



Инструмент предназначен для осуществления прямолинейного реза плитки. Станина имеет специальные противоскользящие накладки.

Артикул	Описание товара	Мин. кол-во/ мастер упаков.	Прайс-лист
1072-MB-400	400 мм	1/10	
1072-MB-600	600 мм	1/4	

РУЧНОЙ ПЛИТКОРЕЗ



Подойдет для профессиональной деятельности. Данный тип плиткореза имеет только один направляющий рельс, двутавровую рейку из специального стального сплава. Несущая каретка охватывает рельс с двух сторон и передвигается посредством шарикоподшипникового механизма. Благодаря специальному сплаву и покрытию рейки, шариковый механизм имеет надежное сцепление с рельсом и исключает проскальзывание каретки при работе.

- Подшипник
- Толщина резания: 14 мм
- Угол резания: 0-60°

Артикул	Описание товара	Мин. кол-во/ мастер упаков.	Прайс-лист
1072-TC-1200	1200 мм	1/1	

РУЧНОЙ ПЛИТКОРЕЗ



Подойдет для профессиональной деятельности. Данный тип плиткореза имеет только один направляющий рельс, двутавровую рейку из специального стального сплава. Несущая каретка охватывает рельс с двух сторон и передвигается посредством шарикоподшипникового механизма. Благодаря специальному сплаву и покрытию рейки, шариковый механизм имеет надежное сцепление с рельсом и исключает проскальзывание каретки при работе.

- Подшипник
- Толщина резания: 14 мм
- Угол резания: 0-60°

Артикул	Описание товара	Мин. кол-во/ мастер упаков.	Прайс-лист
1072-TC-600P	600 мм	1/12	

ПЛИТКОРЕЗЫ

РУЧНОЙ ПЛИТКОРЕЗ



Подойдет для профессиональной деятельности. Данный тип плиткореза имеет только один направляющий рельс, двутавровую рейку из специального стального сплава. Несущая каретка охватывает рельс с двух сторон и передвигается посредством шарикоподшипникового механизма. Благодаря специальному сплаву и покрытию рейки, шариковый механизм имеет надежное сцепление с рельсом и исключает проскальзывание каретки при работе.

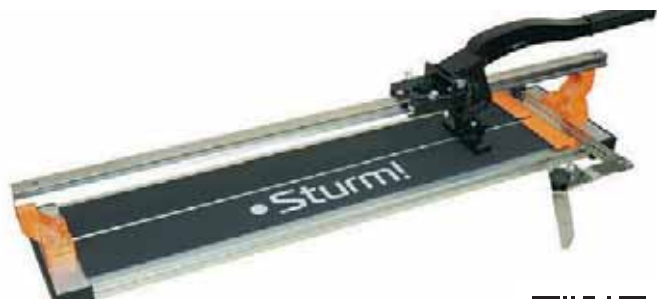

- Подшипник
- Толщина резания: 14 мм
- Угол резания: 0-60°

Артикул	Описание товара	Мин. кол-во/мастер упаков.	Прайс-лист
1072-TC-700P	700 мм	1/2	

РЕЗАК СМЕННЫЙ ДЛЯ ПЛИТКОРЕЗА



Артикул	Описание товара	Мин. кол-во/мастер упаков.	Прайс-лист
1072-MB	карбид вольфрама	100/300	

РЕЗАК СМЕННЫЙ ДЛЯ ПЛИТКОРЕЗА



Используется совместно с моделями 1072-TC-1200, 1072-TC-600P, 1072-TC-700P



Артикул	Описание товара	Мин. кол-во/мастер упаков.	Прайс-лист
1072-600-700	22.0x10.5x2.0 мм	1/250	

БОЛТОРЕЗЫ

БОЛТОРЕЗ



Высокопрочная сталь, закаленные губки, регулировка зазора, обрезиненные нескользящие рукоятки с хорошим сцеплением



- T8 сталь
- Антискольз. поверхность
- Эргономич. рукоятка
- Твердость 55-62 HRC

Артикул	Описание товара	Мин. кол-во/мастер упаков.	Прайс-лист
1280101	14" (350 мм)	1/40	
1280102	18" (450 мм)	1/20	
1280103	24" (600 мм)	1/10	
1280104	30" (760 мм)	1/5	

БОЛТОРЕЗ



Профессиональная серия. Усиленная стальная конструкция, закаленные губки, регулировка зазора, обрезиненные нескользящие рукоятки с хорошим сцеплением



- Хромованадиевая сталь
- Антискольз. поверхность
- Эргономич. рукоятка
- Твердость 60-65 HRC

Артикул	Описание товара	Мин. кол-во/мастер упаков.	Прайс-лист
1280201	24" (600 мм)	1/10	
1280202	30" (760 мм)	1/5	
1280203	36" (900 мм)	1/3	
1280204	42" (1050 мм)	1/3	

РЕЗАК ДЛЯ ЛАМИНАТА

РЕЗАК ДЛЯ ЛАМИНАТА



Резак для ламината — это ручная гильотина с для бесшумной и беспылевой нарезки ламината. Корпус станка выполнен из прочного профилированного металла с износостойким покрытием. Станина имеет противоскользящую фактуру, в комплекте идет специальный упор. Возможность проводить отделочные работы ранним утром и поздним вечером

- Возможно работать 24 часа в сутки
- Бесшумная работа



Артикул	Описание товара	Мин. кол-во/мастер упаков.	Прайс-лист
1072-LC-10	ширина реза 210 мм, глубина 10 мм	1/4	



EnduringSpring — пружина с высочайшей прочностью. Мп65 сталь поддерживает стабильное сматывание ленты даже при интенсивных нагрузках

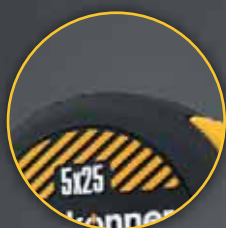

AntiShock (противоударный) корпус, выполненный из высококлассных материалов, позволяет рулетке выдержать случайное падение даже на бетонный пол



PauseLock — для временной остановки ленты и быстрого возврата к дальнейшей работе

ДВОЙНОЙ СВЕРХМОЩНЫЙ
НИОДИМОВЫЙ МАГНИТ —
ДЕРЖИТ МАССУ 2 КГ *

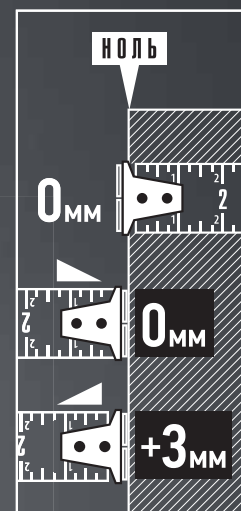

ShiftLock — переключатель для полной блокировки сматывания

* у рулеток с шириной полотна 25мм



PauseLock



ShiftLock

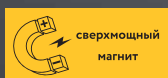

сверхмощный магнит



AntiShock

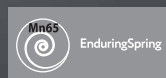

EnduringSpring

2,2*М
* для полотна 25мм



hanskonner unique

Артикул	HK2010-01-3-16	HK2010-01-5-19	HK2010-01-5-25	HK2010-01-5-25-1	HK2010-01-8-25	HK2010-01-10-25
Длина (м)	3	5	5	5+0.5м (бонус)	8	10
Ширина ленты (мм)	16	19	25	25	25	25
Вес удерживаемый магнитом (г)	300	1500	2000	2000	2000	2000
Вытягивание без излома (м)	1.5	1.6	2.2	2.2	2.2	2.2
Подвижный зацеп	да	да	да	да	да	да
Мин. кол-во /мастер упак. (шт)	8/144	8/48	8/48	8/48	8/32	8/32

2,7*М

*для полотна 27мм



Нейлоновое покрытие полотна **NylonArmour** защищает шкалу от повреждений и позволяет сохранить её функциональность в самых тяжёлых условиях

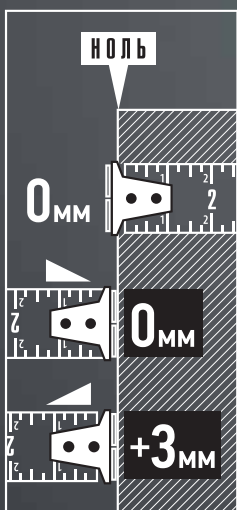

ДВОЙНОЙ СВЕРХМОЩНЫЙ
НИОДИМОВЫЙ МАГНИТ –
ДЕРЖИТ МАССУ 2 КГ *

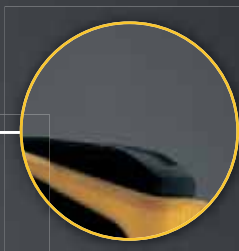

Для остановки ленты работает система автоматической остановки полотна — **AutoLock**, что в два раза снижает время на остановку полотна и возвращение к работе

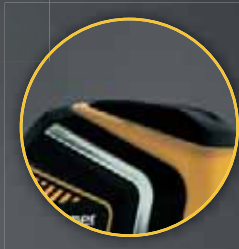

AntiShock (противоударный) обрезиненный корпус, выполненный из высококлассных материалов, позволяет рулетке выдержать случайное падение даже на бетонный пол



EnduringSpring — пружина с высочайшей прочностью. Мп65 сталь поддерживает стабильное сматывание ленты даже при интенсивных нагрузках

* у рулеток с шириной полотна 27мм



NylonArmour



AutoLock

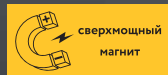

сверхмощный
магнит



AntiShock

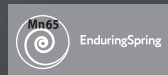

Mn65
EnduringSpring

hanskonner unique

Артикул	HK2010-02-3-19	HK2010-02-5-22	HK2010-02-5-27	HK2010-02-5-27-1	HK2010-02-8-27	HK2010-02-10-27
Длина (м)	3	5	5	5+0.5м (бонус)	8	10
Ширина ленты (мм)	19	22	27	27	27	27
Вес удерживаемый магнитом (г)	1500	2000	2000	2000	2000	2000
Вытягивание без излома (м)	1.6	1.8	2.7	2.7	2.7	2.7
Подвижный зацеп	да	да	да	да	да	да
Мин. кол-во /мастер упак. (шт)	12/144	12/96	8/48	8/48	6/36	6/36



НА 20% КОМПАКТНЕЙ
ОБЫЧНЫХ РУЛЕТОК



AntiShock (противоударный) обрезающий корпус, выполненный из высококлассных материалов, позволяет рулетке выдержать случайное падение даже на бетонный пол

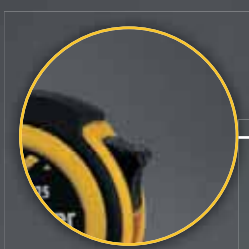

ShiftLock — переключатель для полной блокировки сматывания



Мощный магнит служит для мгновенной и прочной фиксации полотна на металлической поверхности. Его можно так же использовать для подбора магнитящихся предметов с пола или закрепления рулетки на металлической поверхности для хранения



EnduringSpring — пружина с высочайшей прочностью. Mn65 сталь поддерживает стабильное сматывание ленты даже при интенсивных нагрузках

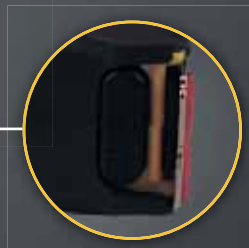
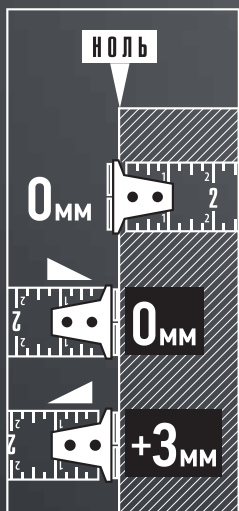

PauseLock — кнопка для временной остановки и быстрого возврата к дальнейшей работе

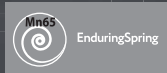

2,1*М
*для полотна 25мм

Артикул	HK2010-03-3-16	HK2010-03-5-19	HK2010-03-5-25	HK2010-03-8-25	HK2010-03-10-25
Длина (м)	3	5	5	8	10
Ширина ленты (мм)	16	19	25	25	25
Вес удерживаемый магнитом (г)	500	600	800	800	800
Вытягивание без излома (м)	1.3	1.7	2.1	2.1	2.1
Подвижный зацеп	да	да	да	да	да
Мин. кол-во /мастер упак. (шт)	12/72	12/72	12/48	12/36	12/36

РУЛЕТКИ

РУЛЕТКА MagnetForce3

hanskonner

Оснащена двойным мощным магнитом. ShiftLock - переключатель для полной остановки сматывания ленты. AntiShock (противоударный) обрезиненный корпус. EnduringSpring - пружина из стали Mn65 для быстрого и стабильного сматывания полотна. Нейлоновое покрытие полотна NylonArmour обладает повышенной защитой шкалы от повреждений. Измерительное полотно SuperBlade с увеличенной на 30% толщиной можно вытянуть до излома на 3,3-3,8м.



- Двойной мощный магнит держит вес до 2кг
- Вытягивание полотна до излома - 3,3-3,8м
- Класс точности II
- Nylon Armour SuperBlade
- AntiShock
- ShiftLock
- EnduringSpring

Артикул	Описание товара	Мин. кол-во/мастер упак.	Прайс-лист
НК2010-05-5-32	5 м X 32 мм	6/24	
НК2010-05-8-32	8 м X 32 мм	6/24	

РУЛЕТКА MagnetForce1

hanskonner

Оснащена сверхмощным магнитом. Переключатель PauseLock для временной остановки ленты или ShiftLock для полной блокировки сматывания. AntiShock (противоударный) корпус. EnduringSpring - пружина из стали Mn65 для быстрого и стабильного сматывания ленты. Полотно рулетки до излома можно вытянуть до 2,2м*



- Двойной мощный магнит держит вес до 2кг
- Класс точности II
- AntiShock
- PauseLock
- ShiftLock
- EnduringSpring

*У рулеток с шириной полотна 25мм

Артикул	Описание товара	Мин. кол-во/мастер упак.	Прайс-лист
НК2010-01-3-16	3 м X 16 мм	8/144	
НК2010-01-5-19	5 м X 19 мм	8/48	
НК2010-01-5-25	5 м X 25 мм	8/48	
НК2010-01-8-25	8 м X 25 мм	8/32	
НК2010-01-10-25	10 м X 25 мм	8/32	

РУЛЕТКА CompactFit2

hanskonner



На 32% компактней обычных рулеток. Мощный магнит. PauseLock - кнопка для временной остановки ленты или ShiftLock - переключатель для полной блокировки сматывания. AntiShock (противоударный) корпус. EnduringSpring - пружина из стали Mn65 для быстрого и стабильного сматывания ленты. Полотно рулетки до излома можно вытянуть до 2,1м*

*У рулеток с шириной полотна 25мм

- на 32% компактней обычных рулеток
- Мощный магнит держит вес до 0,8кг*
- Класс точности II
- AntiShock
- PauseLock
- ShiftLock
- EnduringSpring

Артикул	Описание товара	Мин. кол-во/мастер упак.	Прайс-лист
НК2010-04-3-19	3 м X 19 мм	12/144	
НК2010-04-5-19	5 м X 19 мм	12/96	
НК2010-04-5-25	5 м X 25 мм	8/48	

РУЛЕТКА

Sturm!



Ударопрочный обрезиненный пластик защищен от ударов и обеспечивает надежный захват, усиленное белое измерительное полотно с повышенной стойкостью к излому, крупные цифры, улучшенный механизм сматывания, двухсторонняя шкала, двухсторонний зацеп, усиленный магнит, класс точности 2.

- Высококач. сталь
- Антискольз. поверхность
- Эргономич. корпус
- Намагнич. раб. часть
- 3 stops

Артикул	Описание товара	Мин. кол-во/мастер упак.	Прайс-лист
3100101	3 м X 16 мм	12/120	
3100104	5x19 мм	12/120	
3100102	5 м X 25 мм	12/96	
3100103	7,5 м X 25 мм	12/60	
3100105	10 м X 25 мм	6/48	

РУЛЕТКА MagnetForce2

hanskonner



Оснащена сверхмощным магнитом. Нейлоновое покрытие полотна NylonArmour защищает шкалу от повреждений. AutoLock - система автоматической остановки полотна. AntiShock (противоударный) обрезиненный корпус. EnduringSpring - пружина из стали Mn65 для быстрого и стабильного сматывания ленты. Полотно рулетки до излома можно вытянуть до 2,7м*

*У рулеток с шириной полотна 27мм

- Вытягивание полотна до излома - 2,7м*
- Nylon Armour SuperBlade
- Класс точности II
- EnduringSpring
- Двойной мощный магнит держит вес до 2кг
- AntiShock
- AutoLock

Артикул	Описание товара	Мин. кол-во/мастер упак.	Прайс-лист
НК2010-02-3-19	3 м X 19 мм	12/144	
НК2010-02-5-22	5 м X 22 мм	12/96	
НК2010-02-5-27	5 м X 27 мм	8/48	
НК2010-02-8-27	8 м X 27 мм	6/36	
НК2010-02-10-27	10 м X 27 мм	6/36	

РУЛЕТКА CompactFit

hanskonner



На 20% компактней обычных обрезиненных рулеток. Мощный магнит. Переключатель PauseLock - для временной остановки ленты или ShiftLock - для полной блокировки сматывания. AntiShock (противоударный) обрезиненный корпус. EnduringSpring - пружина из стали Mn65 для быстрого и стабильного сматывания ленты. Полотно рулетки до излома можно вытянуть до 2,1м*

*У рулеток с шириной полотна 25мм

- на 20% компактней обычных рулеток
- Мощный магнит держит вес до 0,8кг*
- Класс точности II
- AntiShock
- PauseLock
- ShiftLock
- EnduringSpring

Артикул	Описание товара	Мин. кол-во/мастер упак.	Прайс-лист
НК2010-03-3-16	3 м X 16 мм	12/72	
НК2010-03-5-19	5 м X 19 мм	12/72	
НК2010-03-5-25	5 м X 25 мм	12/48	
НК2010-03-8-25	8 м X 25 мм	12/36	
НК2010-03-10-25	10 м X 25 мм	12/36	

РУЛЕТКА EasyMeasure

hanskonner



Оснащена специальным окном для измерения величин в ограниченном пространстве с автоматической суммой длины корпуса самой рулетки. ShiftLock - переключатель для полной блокировки сматывания. AntiShock (противоударный) корпус. EnduringSpring - пружина из стали 65Mn для быстрого и стабильного сматывания ленты. Нейлоновое покрытие полотна NylonArmour защищает шкалу от повреждений

- Окно для автоматической суммы длины полотна с корпусом рулетки
- Nylon Armour
- EnduringSpring
- ShiftLock
- AntiShock

Артикул	Описание товара	Мин. кол-во/мастер упак.	Прайс-лист
НК2010-06-3-16	3 м X 16 мм	12/144	

РУЛЕТКА С КАРАНДАШОМ

Sturm!



Корпус рулетки оснащён уникальным пеналом, благодаря чему карандаш будет всегда под рукой. Переход от замера к разметке и обратно стал максимально быстрым. Специально разработанная резиновая втулка позволяет быстро достать карандаш, усиленное измерительное полотно, обрезиненный корпус, улучшенный механизм сматывания измерительного полотна, практичная шкала с двух сторон, усиленный магнит, ремешок

- С карандашом
- Высококач. сталь
- Антискольз. поверхность
- Эргономич. корпус
- Намагнич. раб. часть
- 1 stop

Артикул	Описание товара	Мин. кол-во/мастер упак.	Прайс-лист
2010-11-5-25	5 м X 25 мм	12/72	



3.3-3.8*М

вытягивание без излома



ДВОЙНОЙ МОЩНЫЙ
НИОДИМОВЫЙ МАГНИТ –
ДЕРЖИТ МАССУ ДО 2 КГ



Усиленный тип нейлонового покрытия полотна **NylonArmour** обладает повышенной защитой шкалы от повреждений. Измерительное полотно **SuperBlade** с увеличенной на 30% толщиной можно вытянуть до излома на 3.3-3.8 м

AntiShock (противоударный) обрезиненный корпус, выполненный из высококлассных материалов, позволяет рулетке выдержать случайное падение даже на бетонный пол

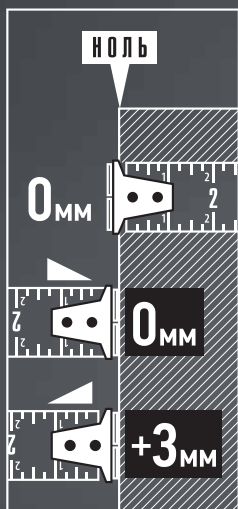

EnduringSpring — пружина с высочайшей прочностью. Mn65 сталь поддерживает стабильное сматывание ленты даже при интенсивных нагрузках

ShiftLock — переключатель для полной блокировки сматывания. Положение кнопки, максимально углублённое в корпус, обеспечивает её защиту от внешнего воздействия

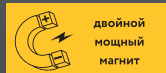

Артикул	HK2010-05-5-32	HK2010-05-8-32
Длина (м)	5	8
Ширина ленты (мм)	32	32
Вес удерживаемый магнитом (г)	2000	2000
Вытягивание без излома (м)	3,3-3,8	3,3-3,8
Подвижный зацеп	да	да
Мин. кол-во /мастер упак. (шт)	6/24	6/24



НА 32% КОМПАКТНЕЙ
ОБЫЧНЫХ РУЛЕТОК

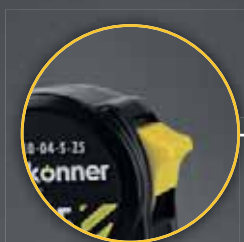

ShiftLock — переключатель для полной блокировки сматывания



EnduringSpring — пружина с высочайшей прочностью. Mn65 сталь поддерживает стабильное сматывание ленты даже при интенсивных нагрузках

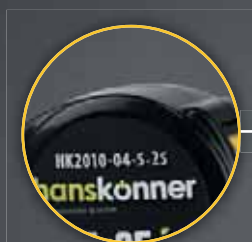

AntiShock (противоударный) корпус, выполненный из высококлассных материалов, позволяет рулетке выдержать случайное падение даже на бетонный пол



PauseLock — кнопка для временной остановки и быстрого возврата к дальнейшей работе

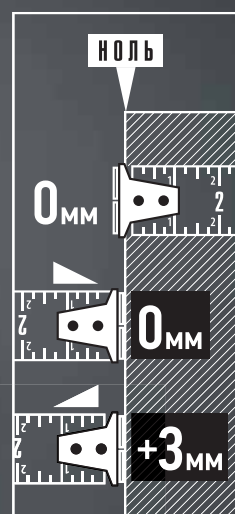

Мощный магнит служит для мгновенной и прочной фиксации полотна на металлической поверхности. Его можно так же использовать для подбора магнитящихся предметов с пола или закрепления рулетки на металлической поверхности для хранения



PauseLock



ShiftLock



мощный магнит



AntiShock

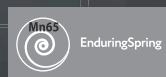

Mn65 EnduringSpring

2,1*м

*для полотна 25мм



Артикул	HK2010-04-3-19	HK2010-04-5-19	HK2010-04-5-25
Длина (м)	3	5	5
Ширина ленты (мм)	19	19	25
Вес удерживаемый магнитом (г)	600	600	800
Вытягивание без излома (м)	1.6	1.6	2.1
Подвижный зацеп	да	да	да
Мин. кол-во /мастер упак. (шт)	12/120	12/120	12/72



Удобна для работы с пиломатериалами и металлопрокатом самой популярной длины в России — 6 метров. Позволяет легко отмерить их длину без перестановки рулетки



Сматывающая пружина с высоким ресурсом поддерживает стабильное сматывание ленты даже при интенсивных нагрузках



Для остановки ленты работает система автоматической остановки полотна, что в два раза снижает время на остановку полотна и возвращение к работе

+ 1,1 М
БЕСПЛАТНО!



Усиленное измерительное полотно из высокоуглеродистой термообработанной стали имеет увеличенную стойкость к излому. Двухсторонняя шкала позволяет выполнить замер максимально комфортно



Обрезиненный корпус защищает рулетку от ударов и обеспечивает надежный захват



Благодаря усиленному магниту лента надежно фиксируется на металлических поверхностях

Полотно рулетки до излома можно вытянуть до 2,1 м, что позволит значительно сэкономить время, исключив лишние перемещения и дополнительные инструменты

HiQ высококач. сталь

ERGO эргономич. корпус

STOP auto stop

ANTI SLIP антискольз. поверхность

зацеп с магнитом

Длина (м)	5 (+1,1м бесплатно)
Ширина ленты (мм)	25
Подвижный зацеп	есть
Вытягивание без излома (м)	2,1
Мин. кол-во/мастер упак.	12/120

РУЛЕТКИ

РУЛЕТКА

Sturm!
надежность долговечность

Удобна для работы с пиломатериалами и металлопрокатом самой популярной длины в России - 6м. Дополнительный метр предоставляется бесплатно. Позволяет отмерить любую длину без перестановки рулетки.



Усиленное измерительное полотно имеет увеличенную стойкость к излому, обрезиненный корпус защищает рулетку от ударов и обеспечивает надёжный захват, улучшенный механизм сматывания полотна обеспечивает высокую скорость работы. Двухсторонняя измерительная шкала белого цвета имеет отличную видимость, а также позволяет снимать замеры из любого положения рулетки. Магнит надёжно фиксирует ленту на металлических поверхностях

- +1,1 м
бесплатно
- HiQ сталь
Высококач. сталь
- ANTI SLIP
Антискольз. поверхность
- STOP
Auto stop
- ERGO
Эргономич. корпус
- Магнит. раб. часть

Артикул	Описание товара	Мин. кол-во/ мастер упак.	Прайс-лист
2010-10-5-25	5 м (+1,1 м бесплатно) x 25 мм	10/120	

РУЛЕТКА

Sturm!
надежность долговечность

NEW



Компактный размер, измерительное полотно из качественной стали, крупная контрастная шкала на белом фоне, обрезиненный корпус

- ANTI SLIP
Антискольз. поверхность
- ERGO
Эргономич. корпус
- HiQ сталь
Высококач. сталь
- STOP
1 stop

Артикул	Описание товара	Мин. кол-во/ мастер упак.	Прайс-лист
2010-12-2-12	2 м x12.5 мм	12/120	

РУЛЕТКА

Sturm!
надежность долговечность



Ударопрочный обрезиненный пластик защищен от ударов и обеспечивает надёжный захват, усиленное белое измерительное полотно с повышенной стойкостью к излому, крупные цифры, улучшенный механизм сматывания, двухсторонняя шкала, двухсторонний зацеп, усиленный магнит, класс точности 2

- ANTI SLIP
Антискольз. поверхность
- STOP
Auto stop
- ERGO
Эргономич. корпус
- HiQ сталь
Высококач. сталь
- Магнит. раб. часть

Артикул	Описание товара	Мин. кол-во/ мастер упак.	Прайс-лист
3100301	3 м X 16 мм	10/120	
3100304	5x19 мм	12/120	
3100302	5 м X 25 мм	12/96	
3100303	7,5 м x 25 мм	6/60	

РУЛЕТКА

СОЮЗ
надежность долговечность



Ударопрочный пластик, усиленное белое измерительное полотно с повышенной стойкостью к излому, крупные цифры улучшенный механизм сматывания, класс точности 2

- ERGO
Эргономич. корпус
- HiQ сталь
Высококач. сталь
- STOP
1 stop

Артикул	Описание товара	Мин. кол-во/ мастер упак.	Прайс-лист
20316	3x16 мм	12/120	
20519	5x19 мм	12/120	
20525	5x25 мм	12/120	
20825	7,5x25 мм	6/60	
20125	10x25 мм	12/48	

РУЛЕТКА

СОЮЗ
надежность долговечность



Ударопрочный обрезиненный пластик защищен от ударов и обеспечивает надёжный захват, усиленное белое измерительное полотно с повышенной стойкостью к излому, крупные цифры, улучшенный механизм сматывания, магнит, класс точности 2

- STOP
1 stop
- HiQ сталь
Высококач. сталь
- ANTI SLIP
Антискольз. поверхность
- ERGO
Эргономич. корпус
- Магнит. раб. часть

Артикул	Описание товара	Мин. кол-во/ мастер упак.	Прайс-лист
21316	3x16 мм	12/120	
21519	5x19 мм	12/120	
21525	5x25 мм	12/96	
21825	7,5x25 мм	6/60	
21125	10x25 мм	6/48	

РУЛЕТКА ГЕОДЕЗИЧЕСКАЯ

Sturm!
надежность долговечность



Упрочненный открытый пластиковый корпус, штык для фиксации на земле, стойкое к истиранию фиброгласовое полотно с зацепом, удобная складывающаяся ручка

- ERGO
Эргономич. корпус

Артикул	Описание товара	Мин. кол-во/ мастер упак.	Прайс-лист
2010-07-GP-30	30 м	1/40	
2010-07-GP-50	50 м	1/20	

РУЛЕТКА ГЕОДЕЗИЧЕСКАЯ

Sturm!
надежность долговечность



Упрочненный закрытый пластиковый корпус, стойкое к истиранию фиброгласовое полотно с зацепом, удобная складывающаяся ручка

- ERGO
Эргономич. корпус

Артикул	Описание товара	Мин. кол-во/ мастер упак.	Прайс-лист
2010-08-GP-30	30 м	1/40	

Резиновые боковые заглушки амортизируют падение уровня на торцевую поверхность

На 60% увеличенная толщина профиля обеспечит высокую степень защиты точности измерений от внешнего воздействия

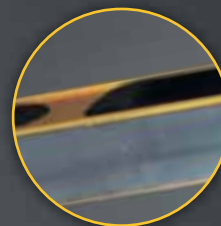

Фрезерованная поверхность для увеличения точности горизонтального положения

Специально разработанный спиртовой состав колб обеспечивает всепогодную стабильность измерений: от -20°C до +40°C



Колбы выполнены из высококачественного полиакрила, что предохраняет их от растрескиваний при случайных падениях



Артикул	НК2015-01-0400	НК2015-01-0600	НК2015-01-0800	НК2015-01-1000	НК2015-01-1200	НК2015-01-1500	НК2015-01-2000
Длина (мм)	400	600	800	1000	1200	1500	2000
Точность колб (мм/м)	0,5	0,5	0,5	0,5	0,5	0,5	0,5
Фрезерованная поверхность	есть	есть	есть	есть	есть	есть	есть
Толщина бокового сечения (мм)	1,6	1,6	1,6	1,6	1,6	1,6	1,6
Наличие ручек	есть	есть	есть	есть	есть	есть	есть
Мин. кол-во/мастер упак. (шт)	5/40	5/30	5/30	5/20	5/10	5/10	5/10

Система **MirrorView** для удобного снятия показаний вертикальной колбы не только сбоку, но так же и с торца профиля



Специально разработанный спиртовой состав колб обеспечивает всепогодную стабильность измерений: от -20°C до +40°C

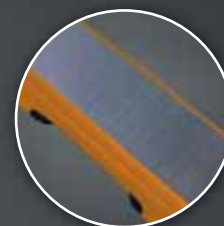

Фрезерованная поверхность для увеличения точности горизонтального положения



Колбы выполнены из высококачественного полиакрила, что предохраняет их от растрескиваний при случайных падениях



Резиновые боковые заглушки амортизируют падение уровня на торцевую поверхность



Mirror View



3 колбы



высокая точность измерений



усиленный

10
ЛЕТ ГАРАНТИИ
на точность измерений

Артикул	НК2015-02-0400	НК2015-02-0600	НК2015-02-0800	НК2015-02-1000	НК2015-02-1200	НК2015-02-1500	НК2015-02-2000
Длина (мм)	400	600	800	1000	1200	1500	2000
Точность колб (мм/м)	0,5	0,5	0,5	0,5	0,5	0,5	0,5
Фрезерованная поверхность	Есть	Есть	Есть	Есть	Есть	Есть	Есть
Мин. кол-во/мастер упак. (шт)	5/40	5/30	5/30	5/20	5/10	5/10	5/10

УРОВНИ

УРОВЕНЬ PrecisionPower

hanskonner

На 60% увеличенная толщина профиля. Резиновые боковые заглушки амортизируют падение уровня на торцевую поверхность. Всепогодная стабильность измерений: от -20°C до +40°C. Колбы выполнены из высококачественного полиакрила. Фрезерованная поверхность для увеличения точности горизонтального положения

10
ЛЕТ ГАРАНТИИ
на точность измерений



- Мощный магнит
- Высокая точность измерений
- Усиленный
- 3 колбы

Артикул	Описание товара	Мин. кол-во/мастер упак.	Прайс-лист
НК2015-01-0400	400 мм	☼ 5/40	
НК2015-01-0600	600 мм	☼ 5/30	
НК2015-01-0800	800 мм	☼ 5/30	
НК2015-01-1000	1000 мм	☼ 5/20	
НК2015-01-1200	1200 мм	☼ 5/10	
НК2015-01-1500	1500 мм	☼ 5/10	
НК2015-01-2000	2000 мм	☼ 5/10	

УРОВЕНЬ С КАРАНДАШОМ

Sturm!

Уникальная запатентованная система позволяет хранить карандаш прямо в корпусе уровня, благодаря чему он будет всегда под рукой. Переход от замера к разметке и обратно стал максимально быстрым, что в разы экономит время в процессе работы. Крепление осуществляется специально разработанной резиновой втулкой, которая надёжно удерживает карандаш, а так же позволяет его быстро извлечь и вернуть на место, исключая возможную потерю. 3 высокоточные колбы из ударопрочного плексигласа, литой цельнометаллический профиль, стойкость к ударам, фрезерованная поверхность для лучшего сцепления и увеличения точности измерения, магнит, измерительная шкала, ручки для переноса.

ЗАПАТЕНТОВАНО!
Кулибин



- Мощный магнит
- Усиленный
- Точность
- С карандашом
- 3 колбы

Артикул	Описание товара	Мин. кол-во/мастер упак.	Прайс-лист
2015-09-400	400 мм	☼ 1/50	
2015-09-600	600 мм	☼ 1/50	
2015-09-800	800 мм	☼ 1/30	
2015-09-1000	1000 мм	☼ 1/30	
2015-09-1200	1200 мм	☼ 1/20	
2015-09-1500	1500 мм	☼ 1/20	
2015-09-2000	2000 мм	☼ 1/10	

УРОВЕНЬ ПРОТИВУДАРНЫЙ

Sturm!

3 высокоточные колбы из ударопрочного плексигласа, две дополнительные насечки показывают уклон в 2°, литой цельнометаллический профиль, стойкость к ударам, фрезерованная поверхность для лучшего сцепления с поверхностью и повышения точности измерения



- Противоударный
- Точность
- 3 колбы

Артикул	Описание товара	Мин. кол-во/мастер упак.	Прайс-лист
2015-04-600SL	600 мм	☼ 1/40	

УРОВЕНЬ PrecisionPower2

hanskonner

Система MirrorView для удобного снятия показаний вертикальной колбы так же и с торца профиля, а не только сбоку. Усиленный профиль. Резиновые боковые заглушки амортизируют падение уровня на торцевую поверхность. Всепогодная стабильность измерений: от -20°C до +40°C. Колбы выполнены из высококачественного полиакрила. Фрезерованная поверхность для увеличения точности горизонтального положения

10
ЛЕТ ГАРАНТИИ
на точность измерений



NEW

- Двойной обзор вертикальной колбы
- 3 колбы
- Высокая точность измерений
- Усиленный

Артикул	Описание товара	Мин. кол-во/мастер упак.	Прайс-лист
НК2015-02-0400	400 мм	☼ 5/40	
НК2015-02-0600	600 мм	☼ 5/30	
НК2015-02-0800	800 мм	☼ 5/30	
НК2015-02-1000	1000 мм	☼ 5/20	
НК2015-02-1200	1200 мм	☼ 5/10	
НК2015-02-1500	1500 мм	☼ 5/10	
НК2015-02-2000	2000 мм	☼ 5/10	

УРОВЕНЬ

Sturm!

3 высокоточные колбы из ударопрочного плексигласа, литой цельнометаллический профиль, стойкость к ударам, фрезерованная поверхность для лучшего сцепления и повышения точности измерения, магнит, измерительная шкала, ручки для переноса

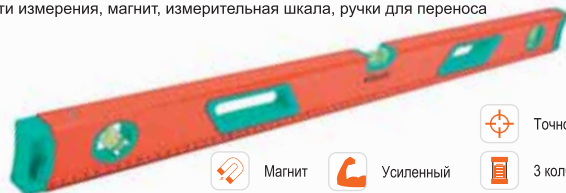

- Магнит
- Усиленный
- Точность
- 3 колбы

Артикул	Описание товара	Мин. кол-во/мастер упак.	Прайс-лист
2015-05-400	400 мм	☼ 1/40	
2015-05-600	600 мм	☼ 1/40	
2015-05-800	800 мм	☼ 1/20	
2015-05-1000	1000 мм	☼ 1/20	
2015-05-1200	1200 мм	☼ 1/20	
2015-05-1500	1500 мм	☼ 1/20	
2015-05-2000	2000 мм	☼ 1/10	

УРОВЕНЬ

Sturm!

3 высокоточные колбы из ударопрочного плексигласа, коробчатый алюминиевый корпус с увеличенной толщиной стенок, стойкость к деформации, фрезерованная поверхность для лучшего сцепления и повышения точности измерения



- Усиленный
- Точность
- 3 колбы

Артикул	Описание товара	Мин. кол-во/мастер упак.	Прайс-лист
2015-02-400	400 мм	☼ 1/60	
2015-02-600	600 мм	☼ 1/60	
2015-02-800	800 мм	☼ 1/60	
2015-02-1000	1000 мм	☼ 1/30	
2015-02-1200	1200 мм	☼ 1/30	
2015-02-1500	1500 мм	☼ 1/30	

УРОВЕНЬ

Sturm!

3 высокоточные колбы из плексигласа, компактный размер, прочный пластмассовый корпус, встроенный магнит



- Магнит
- Точность
- 3 колбы

Артикул	Описание товара	Мин. кол-во/мастер упак.	Прайс-лист
2015-08-225	225 мм	☼ 1/150	

УРОВНИ

УРОВЕНЬ



5 колб: 45°, вертикаль, горизонталь, 2° (от горизонтали) и 0.86° (от горизонтали), усиленный профиль, удобная рукоятка, отверстия для подвеса на пластиковых вставках, измерительная шкала

NEW



- Усиленный
- Точность
- 5 колб

Артикул	Описание товара	Мин. кол-во/мастер упак.	Прайс-лист
2015-10-0600	600 мм	1/30	
2015-10-0800	800 мм	1/30	
2015-10-1000	1000 мм	1/30	

УРОВЕНЬ



2 высокоточные колбы из плексигласа, облегченный алюминиевый корпус, шкала



- Точность
- 2 колбы

Артикул	Описание товара	Мин. кол-во/мастер упак.	Прайс-лист
2015-07-400С	400 мм	1/60	
2015-07-600С	600 мм	1/60	
2015-07-800С	800 мм	1/60	
2015-07-1000С	1000 мм	1/60	

УРОВЕНЬ ЛАЗЕРНЫЙ САМОВЫРАВНИВАЮЩИЙСЯ



Высокая мощность лазерного диода до 20 мВт для работы в любых условиях, магнитный компенсатор колебаний маятниковой системы, пульт дистанционного управления включением лучей, Li-ion аккумулятор, сенсорные кнопки, micro USB порт зарядки, лифт с поворотной базой и регулировочными ножками для установки в строго горизонтальное положение. В комплекте с Li-ion аккумулятором, кейсом для 4 AA батарей, пультом дистанционного управления, очками, зарядным устройством, лифтом с поворотной базой, магнитным кронштейном, адаптером на штатив с резьбой 5/8

- Установка плоскости 4 сек
- Дальность действия 25м
- Точность ±1,5мм/7м
- Длина волны 532нм
- Мощность лазера <20 мВт
- Магнитный компенсатор +3°
- Источник питания: 3.7В 4000мА Li-ion 4xAA батареек
- Пульт дистанционного управления

Артикул	Описание товара	Мин. кол-во/мастер упак.	Прайс-лист
4010-14-AL	16 зеленых лучей (8 горизонтальных и 8 вертикальных)	1/4	

УРОВЕНЬ ЛАЗЕРНЫЙ САМОВЫРАВНИВАЮЩИЙСЯ



Увеличенная мощность лазерного диода до 10 мВт для работы при ярком дневном свете, магнитный компенсатор колебаний маятниковой системы, два Li-ion аккумулятора (встроенный и съемный) для обеспечения непрерывности работы, сенсорные кнопки, два порта зарядки (стандартный и micro USB), винт точной подстройки направления лазера, глазковая колба для установки базы в строго горизонтальное положение и регулировочные ножки. В комплекте с элементами питания, очками, зарядным устройством и адаптером для поворотов на 180° в любой плоскости

- Мощность лазера <10 мВт
- Дальность действия 10м
- Точность: гор.±1мм/7м верт. ±1мм/7м
- Длина волны 660нм
- Магнитный компенсатор +3°
- Источник питания: 3.7В, LI-ION 1800мА ак., сеть
- Время установки плоскости: 5 сек.

Артикул	Описание товара	Мин. кол-во/мастер упак.	Прайс-лист
4010-11-AL	5 красных лучей (1 горизонтальный и 4 вертикальных)	1/6	

УРОВЕНЬ



3 высокоточные колбы из ударопрочного плексигласа, двутавровый алюминиевый корпус с увеличенной толщиной стенок, стойкость к деформации



- Усиленный
- Точность
- 3 колбы

Артикул	Описание товара	Мин. кол-во/мастер упак.	Прайс-лист
2015-03-400	400 мм	1/60	
2015-03-600	600 мм	1/60	
2015-03-800	800 мм	1/60	
2015-03-1000	1000 мм	1/40	

УРОВЕНЬ ЛАЗЕРНЫЙ САМОВЫРАВНИВАЮЩИЙСЯ



Высокая мощность лазерного диода до 20 мВт для работы в любых условиях, магнитный компенсатор колебаний маятниковой системы, Li-ion аккумулятор, сенсорные кнопки, micro USB порт зарядки, поворотная база с глазковой колбой и регулировочными ножками для установки в строго горизонтальное положение, а так же двумя винтами точной подстройки направления лазера. В комплекте с элементами питания, очками, зарядным устройством, поворотной базой, адаптером на штатив с резьбой 5/8

- Мощность лазера :20мВт
- Дальность действия 20м
- Точность: гор.±1,5мм/7м верт. ±1,5мм/7м
- Длина волны 532нм
- Магнитный компенсатор +3°
- Источник питания: 3.7В 4000мА Li-ion ак, сеть. 4xAA батареек
- Время установки плоскости: 5 сек.

Артикул	Описание товара	Мин. кол-во/мастер упак.	Прайс-лист
4010-12-AL	12 зеленых лучей (4 горизонтальных и 8 вертикальных)	1/6	

УРОВЕНЬ ЛАЗЕРНЫЙ САМОВЫРАВНИВАЮЩИЙСЯ



Мощность лазера 10 мВт для комфортной работы в любых условиях, сенсорные кнопки, магнитный компенсатор колебаний маятниковой системы, работа от 2 стандартных AA батареек. В комплекте с элементами питания, чехлом с возможностью крепления на ремне, с переходником с 1/4" на 5/8" для штатива

- Мощность лазера <10 мВт
- Дальность действия 25м
- Точность ±2мм/5м
- Длина волны 520нм
- Магнитный компенсатор +3°
- Источник питания: 2 x 1,5В AA
- Установка плоскости 4 сек

Артикул	Описание товара	Мин. кол-во/мастер упак.	Прайс-лист
4010-13-AL	2 зеленых луча (1 вертикальный и 1 горизонтальный)	1/20	

УРОВЕНЬ ЛАЗЕРНЫЙ САМОВЫРАВНИВАЮЩИЙСЯ



Мощность лазера 1мВт для комфортной работы в обычных условиях, магнитный компенсатор колебаний маятниковой системы, кнопки управления позволяют включать лучи отдельно для экономии энергии, работа от 2 стандартных AA батареек или от сети через стандартный ground jack разъем, база оснащена двумя глазковыми колбами и регулировочными ножками для установки в строго горизонтальное положение. В комплекте с элементами питания, штативом 1,15м, очками, батарейками

- Мощность лазера <1 мВт
- Дальность действия 10 м
- Точность 0,5 мм/м
- Длина волны 650 нм
- Магнитный компенсатор +4°
- Источник питания: 2 x 1,5В AA, сеть
- Установка плоскости 5 сек

Артикул	Описание товара	Мин. кол-во/мастер упак.	Прайс-лист
4010-10-AL	2 красных луча (1 горизонтальный и 1 вертикальный)	1/4	

ДАЛЬНОМЕРЫ

ДАЛЬНОМЕР ЛАЗЕРНЫЙ



Яркий LCD дисплей максимально чётко показывает результаты измерений при любом освещении, обновлённая линза с антибликовым покрытием обеспечивает быстрый и точный приём сигнала, пузырьковый уровень для точной установки в горизонтальное положение, более 8000 измерений без смены элементов питания

В комплекте с элементами питания и чехлом

Автоотключение лазера через 20 сек. Всего устройства -2.5 мин.

- Измерение по теореме Пифагора
- Сложение и вычитание
- Непрерывное измерение
- Минимальное и макс. значение
- 2 точки отсчета измерений
- Единицы измерения: метры, футы, дюймы
- Память до 30 значений
- Измерение площади и объема

Артикул	Описание товара	Мин. кол-во/ мастер упак.	Прайс-лист
DL1040	40 м	1/60	
DL1060	60 м	1/30	

ДАЛЬНОМЕР ЛАЗЕРНЫЙ



На 40% компактнее стандартного, контрастный LCD дисплей для лёгкого считывания показаний при низкой освещённости, обновлённая линза с антибликовым покрытием обеспечивает быстрый и точный приём сигнала, более 8000 измерений без смены элементов питания, единая кнопка управления всеми функциями устройства.

В комплекте с элементами питания и чехлом

- Компактный размер
- Единицы измерения: метры, футы, дюймы
- Автоотключение лазера через 30 сек. Всего устройства -3 мин.

Артикул	Описание товара	Мин. кол-во/ мастер упак.	Прайс-лист
DL2040	40 м	1/60	

АКСЕССУАРЫ ДЛЯ ЛАЗЕРНЫХ УРОВНЕЙ

ШТАНГА ДЛЯ ЛАЗЕРНОГО УРОВНЯ С ТРЕНОГОЙ

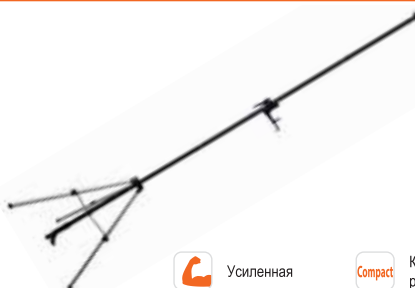

С треногой для обеспечения дополнительной устойчивости конструкции, увеличенная толщина сечения профиля (1 мм), удобный чехол, телескопическая система, педаль для создания распорного давления, переходник 5/8" на 1/4", ротационный переходник

- Усиленная
- Компактный размер
- Эргономич. форма

Артикул	Описание товара	Мин. кол-во/ мастер упак.	Прайс-лист
4011-03-36	1,4-3,6 м	1/4	

ШТАНГА ДЛЯ ЛАЗЕРНОГО УРОВНЯ

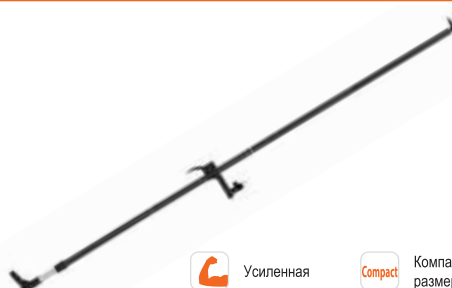

Увеличенная толщина сечения профиля (1 мм), подвижная верхняя платформа, удобный чехол, телескопическая система и съёмные элементы, педаль для создания распорного давления, переходник 5/8" на 1/4", ротационный переходник

- Усиленная
- Компактный размер
- Эргономич. форма

Артикул	Описание товара	Мин. кол-во/ мастер упак.	Прайс-лист
4011-02-36	1,2-3,6 м	1/12	

ШТАНГА ДЛЯ ЛАЗЕРНОГО УРОВНЯ



Выверенная толщина сечения профиля (0,8мм), подвижная верхняя платформа, надёжное резьбовое крепление, разборная система

- Компактный размер
- Эргономич. форма

Артикул	Описание товара	Мин. кол-во/ мастер упак.	Прайс-лист
4011-02-28	1,14-2,86 м	1/6	

ШТАТИВ ДЛЯ ЛАЗЕРНОГО УРОВНЯ



Усиленный профиль, компактный размер в сложенном состоянии, малый вес, удобный чехол на молнии для переноски, ротационный переходник

- Компактный размер
- Усиленный
- Эргономич. рукоятка

Артикул	Описание товара	Мин. кол-во/ мастер упак.	Прайс-лист
4012-01-12	0,3 - 1,2 м	1/20	
4012-01-15	0,55 - 1,5 м	1/20	

КРОНШТЕЙН ДЛЯ ЛАЗЕРНОГО УРОВНЯ



Дополнительно оснащён 2 магнитами для быстрого крепления на любой магнитящейся поверхности, ударопрочный усиленный пластик для удержания уровня в стабильном положении

- Компактный размер
- Усиленный
- Два магнита

Артикул	Описание товара	Мин. кол-во/ мастер упак.	Прайс-лист
4012-01-1	10x12x3,5 см, резьба 1/4"	1/20	

КОЛЁСА ИЗМЕРИТЕЛЬНЫЕ

КОЛЕСО ИЗМЕРИТЕЛЬНОЕ



Электронный дисплей с яркой подсветкой, телескопическая ручка, откидная ножка, износостойкая резина

- Измерение площади
- Максимальное расстояние 10 км
- Точность: ±0.5%
- Память до 5 значений
- Единицы измерения: метры, футы
- Источник питания: AAA 2x1.5B

Артикул	Описание товара	Мин. кол-во/ мастер упак.	Прайс-лист
4020-01-318	10 км	1/6	

УГОЛЬНИКИ

УГОЛЬНИК С УРОВНЕМ И КАРАНДАШОМ

Sturm!

Уникальная запатентованная система позволяет хранить карандаш прямо в корпусе угольника, благодаря чему он будет всегда под рукой. Переход от замера к разметке и обратно стал максимально быстрым, что в разы экономит время в процессе работы. Крепление осуществляется специально разработанной резиновой втулкой, которая надёжно удерживает карандаш, а так же позволяет его быстро извлечь и вернуть на место, исключая возможную потерю. Колба пузырькового уровня из ударопрочного плексигласа, полотно из нержавеющей стали с антикоррозийным покрытием, гравированная шкала устойчива в внешнему воздействию и сохранению точных показаний

ЗАПАТЕНТОВАНО!
Кулибин



- С карандашом
- С уровнем
- Высококач. сталь
- Эргономич. рукоятка
- Точность

Артикул	Описание товара	Мин. кол-во/ мастер упаков.	Прайс-лист
2020-06-250	250 мм	☼ 10/50	
2020-06-300	300 мм	☼ 10/50	
2020-06-350	350 мм	☼ 10/50	
2020-06-400	400 мм	☼ 10/50	
2020-06-500	500 мм	☼ 10/50	

УГОЛЬНИК

Sturm!

Дополнительная шкала для измерения углов, устройство для параллельной разметки и шаблон для разметки радиуса и круга. Выполнен из алюминия с анодированным покрытием

NEW



- Эргономич. рукоятка
- Высококач. сталь
- Точность

Артикул	Описание товара	Мин. кол-во/ мастер упаков.	Прайс-лист
2020-08-300	300 мм	☼ 1/30	

УГОЛЬНИК С УРОВНЕМ И ЧЕРТИЛКОЙ

Sturm!

Встроенный пузырьковый уровень, чертилка, фиксаторы для перемещения разметочных аксессуаров, полотно из нержавеющей стали

NEW



- С чертилкой
- С уровнем
- Высококач. сталь
- Точность

Артикул	Описание товара	Мин. кол-во/ мастер упаков.	Прайс-лист
2020-10-300	300 мм	☼ 6/48	

УГОЛЬНИК

СОЮЗ

Выполнен из высококачественной закаленной стали, окрашенный для защиты от коррозии, двухсторонняя гравированная шкала



- Высококач. сталь
- Эргономич. рукоятка
- Точность

Артикул	Описание товара	Мин. кол-во/ мастер упаков.	Прайс-лист
2020-01-250С	250 мм	☼ 12/120	
2020-01-300С	300 мм	☼ 12/120	
2020-01-350С	350 мм	☼ 12/120	
2020-01-500С	500 мм	☼ 12/120	

УГОЛЬНИК

Sturm!



Выполнен из высококачественной закаленной стали, оцинкован для защиты от коррозии, двухсторонняя гравированная шкала

- Высококач. сталь
- Эргономич. рукоятка
- Точность

Артикул	Описание товара	Мин. кол-во/ мастер упаков.	Прайс-лист
2020-01-250	250мм	☼ 10/50	
2020-01-300	300мм	☼ 10/60	
2020-01-А350	350мм	☼ 6/60	

УГОЛЬНИК КРОВЕЛЬНЫЙ

Sturm!



Предназначен для быстрой разметки углов 90° и 45°. С функцией транспортира для точной разметки стропильной системы каркасного дома, системы лестниц и лестничных маршей. Специализированные вырезы для продольной разметки, усиленный корпус из алюминия, полностью оксидирован, контрастная белая шкала

- Точность
- Усиленный
- Противударный

Артикул	Описание товара	Мин. кол-во/ мастер упаков.	Прайс-лист
2020-07-170	170 мм	☼ 10/100	
2020-07-300	300 мм	☼ 6/24	

УГОЛЬНИК С УРОВНЕМ И ЧЕРТИЛКОЙ

Sturm!

NEW

Встроенный пузырьковый уровень, чертилка, транспортир, фиксаторы для перемещения разметочных аксессуаров, полотно из нержавеющей стали



- С чертилкой
- С уровнем
- Высококач. сталь
- Точность

Артикул	Описание товара	Мин. кол-во/ мастер упаков.	Прайс-лист
2020-09-300	300 мм	☼ 6/36	

УГОЛЬНИК

Sturm!



Выполнен из высококачественной закаленной стали, окрашенный для защиты от коррозии, двухсторонняя гравированная шкала

- Высококач. сталь
- Точность

Артикул	Описание товара	Мин. кол-во/ мастер упаков.	Прайс-лист
2020-03-300	200x300 мм	☼ 10/100	
2020-03-600	400x600 мм	☼ 9/36	

МНОГОЦЕЛЕВОЙ УГОЛЬНИК

Sturm!

Выполнен из высококачественной закаленной стали, окрашенный для защиты от коррозии, двухсторонняя гравированная шкала, транспортир 0-180°



- Высококач. сталь
- Точность

Артикул	Описание товара	Мин. кол-во/ мастер упаков.	Прайс-лист
2020-04-500	230x500 мм	☼ 10/50	

ЛИНЕЙКИ

ЛИНЕЙКА МЕТАЛЛИЧЕСКАЯ



Двухсторонняя гравированная шкала, антикоррозионное покрытие, таблица величин

HiQ сталь Высококач. сталь Точность

Артикул	Описание товара	Мин. кол-во/ мастер упак.	Прайс-лист
2040-01-500	500 мм	☺ 20/200	
2040-01-1000	1000 мм	☺ 20/60	

ЛИНЕЙКА МНОГОФУНКЦИОНАЛЬНАЯ



Позволяет максимально точно нанести разметку на стене полу и других поверхностях, на пример при разметке выводов водоснабжение

HiQ сталь Высококач. сталь Точность

Артикул	Описание товара	Мин. кол-во/ мастер упак.	Прайс-лист
2040-02-6	6 звеньев	☺ 10/50	

ЛИНЕЙКА МНОГОФУНКЦИОНАЛЬНАЯ



Линейка используется при ремонтных работах, разметке материалов для компоновки и копирования, переноса, стыковки сложных форм и профилей. Инструмент состоит из четырех линеек с прорезями, соединенных четырьмя винтовыми фиксаторами. Передвигая линейки относительно друг друга при отпущенных фиксаторах, можно легко сформировать нужную фигуру, после чего просто зафиксировать их положение.

Точность **ERGO** Эргономич. рукоятка

Артикул	Описание товара	Мин. кол-во/ мастер упак.	Прайс-лист
2040-02-4	4 части	☺ 1/160	

ЛИНЕЙКА МНОГОФУНКЦИОНАЛЬНАЯ

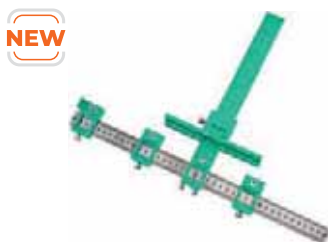

Линейка-кондуктор используется для точного позионирования фурнитуры при сборке мебели, установке карнизов и др.

Точность **ERGO** Эргономич. рукоятка

Артикул	Описание товара	Мин. кол-во/ мастер упак.	Прайс-лист
2040-02-5	4 глазка	☺ 1/30	

ШТАНГЕНЦИРКУЛИ

ШТАНГЕНЦИРКУЛЬ

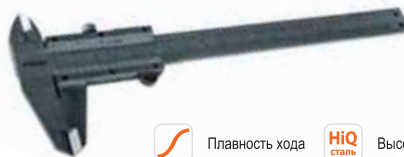

Глубиномер, увеличенная твердость губок, легкочитаемая шкала с защитой от истирания, удобный и практичный пластиковый кейс

Плавность хода **HiQ сталь** Высококач. сталь Точность

Артикул	Описание товара	Мин. кол-во/ мастер упак.	Прайс-лист
2030-01-150	150 мм	☺ 1/50	
2030-01-200	200 мм	☺ 1/50	
2030-01-250	250 мм	☺ 1/25	

ШТАНГЕНЦИРКУЛЬ



Предназначен для измерения наружных и внутренних размеров, а также глубины отверстия. Прост в использовании, результат отображается на электронном табло. Погрешность измерения $\pm 0,03\text{мм}/0,001'' (>100-200\text{мм})$. Источник питания: батарея 1.55V тип SR44 ёмкость 180мА*ч. Высокоточный и универсальный измерительный прибор, настройка на ноль в любой точке шкалы, переключатель дюйм/мм.

Плавность хода **HiQ сталь** Высококач. сталь Точность

Артикул	Описание товара	Мин. кол-во/ мастер упак.	Прайс-лист
2030-02-150	150 мм	☺ 1/50	

ШТАНГЕНЦИРКУЛЬ



Предназначен для измерения наружных и внутренних размеров, а также глубины отверстия. Прост в использовании, результат отображается на электронном табло. Погрешность измерения $\pm 0,03\text{мм}/0,001'' (>100-200\text{мм})$. Источник питания: батарея 1.55V тип SR44 ёмкость 180мА*ч. Высокоточный и универсальный измерительный прибор, настройка на ноль в любой точке шкалы, переключатель дюйм/мм.

Плавность хода **HiQ сталь** Высококач. сталь Точность

Артикул	Описание товара	Мин. кол-во/ мастер упак.	Прайс-лист
2030-02-200	200 мм	☺ 1/50	

ШАБЛОН ДЛЯ КОПИРОВАНИЯ КОНТУРОВ



Шаблон для копирования контуров осуществляет простое считывание и перенос контура на заготовку. Данный инструмент применяется для подгонки ламината, керамической плитки и иных покрытий, при необходимости обхода труб отопления или сложных дверных проемов.

Точность

Артикул	Описание товара	Мин. кол-во/ мастер упак.	Прайс-лист
2040-02-145	145 мм	☺ 24/72	

ОПРЫСКИВАТЕЛИ С РУЧНЫМ НАСОСОМ

ОПРЫСКИВАТЕЛЬ С РУЧНЫМ НАСОСОМ



NEW



Благодаря 3м сменным насадкам с регулируемой распыления опрыскиватель имеет широкую сферу применения.

- 3 сменных носика
- Регулировка струи
- Объем 1, 1,5 и 2 литра

Артикул	Описание товара	Мин. кол-во/ мастер упак.	Прайс-лист
3016-22-01	3 насадки в комплекте, 1 л	☼ 1/20	
3016-22-015	3 насадки в комплекте, 1,5 л	☼ 1/20	
3016-22-02	3 насадки в комплекте, 2 л	☼ 1/20	

ОПРЫСКИВАТЕЛЬ С РУЧНЫМ НАСОСОМ



Предназначен для на нанесения жидких удобрений, средств защиты растений и полива. Фиксатор непрерывного полива, регулировка распыления, помповый насос

- Регулировка струи
- Объем 1 и 2 литра

Артикул	Описание товара	Мин. кол-во/ мастер упак.	Прайс-лист
3016-20-01	1л	☼ 1/20	
3016-20-2	2л	☼ 1/20	

ОПРЫСКИВАТЕЛЬ НА КОЛЕСАХ



NEW



С РУЧНЫМ НАСОСОМ, ШЛАНГОМ

Опрыскиватель на колесиках и с удобным кейсом для перевозки мелких вещей (телефон, перчатки). Оснащен клапаном предохранительным. Длинный шланг позволяет обрабатывать удаленные объекты.

- Кейс на ручке
- Колесики
- Регулировка струи
- Объем 12 и 16 литров

Артикул	Описание товара	Мин. кол-во/ мастер упак.	Прайс-лист
3016-22-12	12 л	☼ 1/1	

ОПРЫСКИВАТЕЛЬ С РУЧНЫМ НАСОСОМ



Практичная герметичная крышка предотвратит разлив раствора. Регулировка распыления + фиксатор непрерывного распыления. Увеличенная рукоятка для комфортной работы, защита от избыточного давления, накладка на ремне для комфортной работы

- Регулировка струи
- Наплечный ремень
- Объем 5, 7 и 10 литров

Артикул	Описание товара	Мин. кол-во/ мастер упак.	Прайс-лист
3016-20-5	5л	☼ 1/6	
3016-20-7	7л	☼ 1/6	
3016-20-10	10л	☼ 1/6	

ОПРЫСКИВАТЕЛЬ



С РУЧНЫМ НАСОСОМ И ШЛАНГОМ

Предназначен для на нанесения жидких удобрений, средств защиты растений. Опыскиватель оснащен защитным клапаном. Регулировка распыления, устойчивое дно, защита от избыточного давления

- Регулировка струи
- Устойчивое дно
- Объем 5 и 8 литров

Артикул	Описание товара	Мин. кол-во/ мастер упак.	Прайс-лист
3016-21-8С	8л	☼ 1/6	

ПИРОМЕТРЫ

ПИРОМЕТР QuickMeasure



NEW

Лазерный целеуказатель EasyGuide с 12 дополнительными точками по радиусу позволяет удобно навестись на объект. Измерение всего одним нажатием на курок, эргономичная pistolетная форма, подсветка дисплея, компактный и лёгкий

- EasyGuide
- Оптическое разрешение 12:1
- Спектральный диапазон: 8-14 мкм
- Точность: ± 3°C при t≤0°C; ±2% при t>0°C
- Коэффициент теплового излучения: 0,95
- Компактный размер
- Эргономич. форма

Артикул	Описание товара	Мин. кол-во/ мастер упак.	Прайс-лист
HTR0001	-32...+350°C. Размер 140×80×38мм. Точечный целеуказатель (13 точек)	☼ 10/60	

РУЧНЫЕ СЕКАТОРЫ

РУЧНОЙ СЕКАТОР С ХРАПОВЫМ МЕХАНИЗМОМ **hanskonner**

- Макс. диаметр реза 30 мм
- Эфес для защиты руки
- Защитное покрытие на лезвие
- Противоскользящие ручки
- Производство Тайвань

Артикул	Описание товара	Мин. кол-во/мастер упак.	Прайс-лист
НК3012-07-20	длина 205 мм, алюминиевый корпус	12/72	

РУЧНОЙ СЕКАТОР **hanskonner**

- Макс. диаметр реза 27 мм
- Японская сталь
- Защитное покрытие на лезвие
- Противоскользящие ручки
- Производство Тайвань

Артикул	Описание товара	Мин. кол-во/мастер упак.	Прайс-лист
НК3012-07-21	длина 215 мм, алюминиевый корпус	12/72	

РУЧНОЙ СЕКАТОР **hanskonner**

- Макс. диаметр реза 18 мм
- Вес 200 гр
- Защитное покрытие на лезвие
- Противоскользящие ручки
- Компактный размер
- Производство Тайвань

Артикул	Описание товара	Мин. кол-во/мастер упак.	Прайс-лист
НК3012-07-22	длина 180 мм, компактный размер	12/72	

РУЧНОЙ СЕКАТОР С ХРАПОВЫМ МЕХАНИЗМОМ **hanskonner**

NEW



- Макс. диаметр реза 22 мм
- Японская сталь
- Защитное покрытие на лезвие
- Противоскользящие ручки
- Производство Тайвань

Артикул	Описание товара	Мин. кол-во/мастер упак.	Прайс-лист
НК3012-07-23	длина 200 мм, алюминиевый корпус	12/72	

ЦВЕТОЧНЫЙ СЕКАТОР **hanskonner**

Максимальный диаметр реза 18 мм. Легкие – идеальны для продолжительной работы. Режущая сила 25 кгс/для дерева d 9,5 мм. Лезвие с тефлоновым покрытием обеспечивает чистый срез и препятствует образованию коррозии. Эргономичная конструкция рукоятки обеспечивает легкий и точный рез. Мягкие ручки обеспечивают комфорт для ухода за садом. Блокировка предохранителя одной рукой. Компактный размер – 180 мм

Артикул	Описание товара	Мин. кол-во/мастер упак.	Прайс-лист
НК3012-07-24	180 мм, цветочный секатор	12/72	

РУЧНОЙ СЕКАТОР **hanskonner**

Простота конструкции делает секатор оптимальным выбором садоводов в качестве универсального инструмента. Фиксатор, переключаемый одной рукой, дает возможность с легкостью заблокировать секатор для безопасного хранения

Артикул	Описание товара	Мин. кол-во/мастер упак.	Прайс-лист
НК3012-07-25	210 мм, наковальня на нижнем лезвие. Идеально для работы с сухой древесиной.	12/72	

ЦВЕТОЧНЫЙ СЕКАТОР **hanskonner**

Секатор цветочный необходимый инструмент при работе в цветниках, миксбордерах, флористических магазинах, в теплицах, оранжереях.

Артикул	Описание товара	Мин. кол-во/мастер упак.	Прайс-лист
НК3012-07-26	150 мм, узкое лезвие	12/72	

РУЧНОЙ СЕКАТОР **СОЮЗ**

Эконом серия - лезвия изготовлены из стали марки А3 - рукоятки из высококачественного пластика

- Сталь А3
- Диаметр реза 20 мм

Артикул	Описание товара	Мин. кол-во/мастер упак.	Прайс-лист
3012-04-04	160 мм, ручка пластик	10/50	

РУЧНОЙ СЕКАТОР **СОЮЗ**

Эконом серия. Лезвия изготовлены из стали толщиной 3 мм. Рукоятки из высококачественного пластика



- Диаметр реза 20 мм

Артикул	Описание товара	Мин. кол-во/мастер упак.	Прайс-лист
3012-04-06С	160 мм	12/120	

РУЧНОЙ СЕКАТОР **СОЮЗ**

Эконом серия. Лезвия изготовлены из стали толщиной 4 мм. Рукоятки из высококачественного пластика



- Диаметр реза 20 мм
- Ремешок в комплекте

Артикул	Описание товара	Мин. кол-во/мастер упак.	Прайс-лист
3012-04-07С	160 мм, ремешок на руку в комплекте	12/120	

Антифрикционное покрытие верхнего лезвия обеспечивает чистый срез и препятствует образованию коррозии



SK5 материал лезвия сталь

 сила реза

 эргономичная рукоятка

 защитное тефлоновое покрытие

**ЛЕЗВИЯ ЛЕГКО
ЗАБЛОКИРОВАТЬ ОДНОЙ
РУКОЙ, ЧТО ОБЕСПЕЧИТ
БЕЗОПАСНОСТЬ В РАБОТЕ
И ХРАНЕНИИ**

Артикул	НК3012-07-21	НК3012-07-20	НК3012-07-22	НК3012-07-23
Размер (мм)	215	205	180	205

ВАЖНАЯ ИНФОРМАЦИЯ





Артикул	НК3012-07-24	НК3012-07-25	НК3012-07-26
Размер (мм)	180	210	150

ВАЖНАЯ ИНФОРМАЦИЯ



ВАЖНАЯ ИНФОРМАЦИЯ



РУЧНЫЕ СЕКАТОРЫ

РУЧНОЙ СЕКАТОР



Секатор предназначен для обрезки ветвей и мелких сучков, побегов у растений. Эргономичные и мягкие рукоятки удобно лежат в руке, что обеспечивает надежный захват и предотвращает выскальзывание инструмента в процессе работы. Рабочее лезвие имеет специальное покрытие для долговесной службы и легкого скольжения.



Твердость 53 HRC



Сталь #50



Диаметр реза 20 мм

Артикул	Описание товара	Мин. кол-во/мастер упак.	Прайс-лист
3012-04-20	205 мм	6/60	

РУЧНОЙ СЕКАТОР



Эргономичный плоскостной секатор для свежих веток. Верхнее лезвие с защитным покрытием



Японская сталь



Толщина лезвий 4 мм



Нитрид титана

Артикул	Описание товара	Мин. кол-во/мастер упак.	Прайс-лист
3012-04-22T	205 мм	6/60	

РУЧНОЙ СЕКАТОР



Регулировка ширины открытия рукояток

Артикул	Описание товара	Мин. кол-во/мастер упак.	Прайс-лист
3012-04-23	205 мм	12/72	

РУЧНОЙ СЕКАТОР



Артикул	Описание товара	Мин. кол-во/мастер упак.	Прайс-лист
3012-04-25	205 мм	12/72	

РУЧНОЙ СЕКАТОР



Секатор предназначен для обрезки ветвей и мелких сучков, побегов у растений. Металлические рукоятки для долговесной службы



Твердость 53 HRC



Сталь #50



Диаметр реза 20 мм

Артикул	Описание товара	Мин. кол-во/мастер упак.	Прайс-лист
3012-04-65	205 мм	6/60	

РУЧНОЙ СЕКАТОР



Секатор предназначен для обрезки ветвей и мелких сучков, побегов у растений. Эргономичная рукоятка удобно лежит в руке, что обеспечивает надежный захват и предотвращает выскальзывание инструмента в процессе работы. Рабочее лезвие имеет специальное покрытие для долговесной службы и легкого скольжения.



Твердость 53 HRC



Сталь #50



Диаметр реза 20 мм

Артикул	Описание товара	Мин. кол-во/мастер упак.	Прайс-лист
3012-04-50	205 мм	6/60	

НОЖОВКА САДОВАЯ



Ножовка предназначена для работы как с живыми, так и с сухими деревьями. Благодаря удобной двухкомпонентной рукоятке инструментом комфортно пользоваться на протяжении долгого времени.



Длина полотна

Артикул	Описание товара	Мин. кол-во/мастер упак.	Прайс-лист
3012-06-180	180 мм	6/60	
3012-06-280	280 мм	6/48	

ВЫСОТОРЕЗ



Высоторез предназначен для обрезки деревьев, оснащен прочной металлической рукояткой длиной 2,4м. Обеспечивает ровное и точное подрезание ветвей диаметром до 25 мм. Ножовка идет в комплекте, устанавливается при необходимости.



Высота реза 240 см



Усиленный

Артикул	Описание товара	Мин. кол-во/мастер упак.	Прайс-лист
3012-04-240	2,4 м	1/6	

НОЖНИЦЫ САДОВЫЕ



Садовые ножницы для травы служат для подрезания краёв газона. Лезвия выполнены из углеродистой стали 55С, закаленные, отшлифованные. Антикоррозионное покрытие, снижает трение и облегчает обрезку. Специальная форма ручки в виде петли, предотвращает выскальзывание из рук, защищает руки от повреждений. Двухкомпонентные ручки выполнены из ABS и TPR материалов.



Можно работать как правой, так и левой рукой



Материал ручек

Артикул	Описание товара	Мин. кол-во/мастер упак.	Прайс-лист
3012-04-26	Поворотная ручка	12/48	

РУЧНЫЕ СЕКАТОРЫ

СУЧКОРЕЗ

hanskonner

Сучкорез телескопический с храповым механизмом, подходит для обрезки толстых веток. Режущее лезвие из высокоуглеродистой стали SK5, защитное покрытие снижает трение, облегчая резку.

Нижнее лезвие из углеродистой стали 10B55 с хромированным покрытием для защиты от ржавчины.



Полностью закаленное и прецизионно отшлифованное стальное лезвие остается острым даже при интенсивном использовании.

Он также включает в себя выдвижные алюминиевые ручки, которые легко дотягиваются до высоких веток, а также уменьшают вес для удобства использования.

Мягкие ручки PP+TPR обеспечивают более удобное управление.

Конструкция храпового механизма сочетает усилие с серией легких нажатий для максимальной режущей способности с минимальными усилиями.



-  Телескопические ручки
-  Храповый механизм
-  Диаметр реза до 40 мм

Артикул	Описание товара	Мин. кол-во/мастер упак.	Прайс-лист
НК3012-05-03	телескопические рукоятки 460-700 мм	1/6	

СУЧКОРЕЗ

Sturm!



Закаленные лезвия из марки стали #50 с защитным тефлоновым покрытием для долговечной службы. Зубчатый режущий механизм увеличивает режущую способность. Рукоятки из высококачественного противоскользящего пластика для комфортной работы

-  Диаметр реза до 35 мм



Артикул	Описание товара	Мин. кол-во/мастер упак.	Прайс-лист
3012-05-01	760 мм	1/12	

СУЧКОРЕЗ

Sturm!



Закаленные лезвия из марки стали #50 с защитным тефлоновым покрытием для долговечной службы, зубчатый режущий механизм увеличивает режущую способность рукоятки из высококачественного противоскользящего пластика для комфортной работы

-  Зубчатый режущий механизм
-  Диаметр реза до 35 мм



Артикул	Описание товара	Мин. кол-во/мастер упак.	Прайс-лист
3012-05-02	490 мм	1/12	



КУСТОРЕЗ

hanskonner



Кусторез с волнистыми лезвиями предназначен для омолаживающей обрезки крон деревьев и кустарников, топиарной стрижки. Специальная форма рукоятки и лезвий позволяет быстро подстричь

-  Волнообразное лезвие
-  Для создания сложных топиарных форм

-  SKS сталь
 -  ANTI SLIP
- Закаленные лезвия с защитным покрытием
Ручка с противоскользящим покрытием

Артикул	Описание товара	Мин. кол-во/мастер упак.	Прайс-лист
НК3012-05-04	570 мм	1/6	

НОЖОВКА САДОВАЯ

hanskonner

Ручка D-образной формы удобно лежит в руке, предотвращая выскальзывание из рук. Двухкомпонентная ручка ABS + TPR для комфортного захвата. Безопасность при использовании D-образной формы защищает руки от веток во время работы. Фиксация сложенного полотна для хранения и транспортировки

-  Безопасное хранение

-  E-coat
- Защита от коррозии

-  SKS сталь
- Сверхпрочная сталь

Артикул	Описание товара	Мин. кол-во/мастер упак.	Прайс-лист
НК3012-06-18	180 мм	1/12	

КУСТОРЕЗ

Sturm!

Кусторез с волнистыми лезвиями предназначен для омолаживающей обрезки крон деревьев и кустарников. Режущие лезвия изготовлены из стали марки 50, закалены и остро заточены. Волнообразная кромка верхнего лезвия позволяет надежно удерживать ветку во время реза. Тефлоновое покрытие основного лезвия обеспечивает легкость реза и максимальную защиту от коррозии. Ограничитель сжатия предохраняет инструмент от поломок. Стальные рукоятки с ручками из высококачественного противоскользящего пластика имеют покрытие, которое обеспечивает им защиту от коррозии



-  Волнообразное лезвие

-  TEFLON
- Тефлоновое покрытие

Артикул	Описание товара	Мин. кол-во/мастер упак.	Прайс-лист
3012-05-03	570 мм	1/12	

ЛОПАТЫ

ЛОПАТА АВТОМОБИЛЬНАЯ

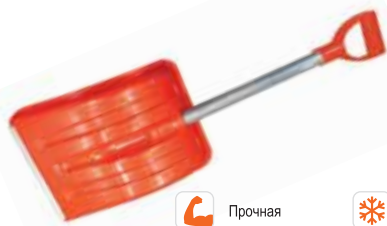

Ковш лопаты выполнен из первичного полипропилена с добавлением морозостойчивых компонентов. Алюминиевый черенок позволяет уменьшить вес лопаты, сохранив при этом прочность. Черенок заканчивается эргономической и крепкой V-образной ручкой, изготовленной первичного полипропилена.

- Прочная
- Морозостойкая
- Съемная ручка

Артикул	Описание товара	Мин. кол-во/мастер упак.	Прайс-лист
3010-15-SA	компактный размер , съемный черенок	1/5	

ЛОПАТА СНЕГОУБОРОЧНАЯ



Ковш лопат изготовлен из п/п специальной марки. Благодаря качественному материалу получено изделие высокой прочности. Кромка лопаты защищена специальным алюминиевым профилем с небольшим закруглением по краю. Это позволяет легче убирать снег, где территория не очень ровная

- Прочная
- Морозостойкая

Артикул	Описание товара	Мин. кол-во/мастер упак.	Прайс-лист
3010-15-15	37 см	1/5	

ЛОПАТА СНЕГОУБОРОЧНАЯ

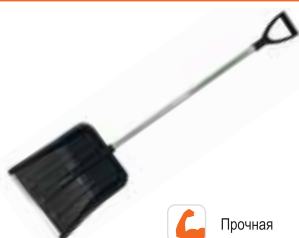

Ковш лопат изготовлен из полипропилена специальной марки. Благодаря качественному материалу получено изделие высокой прочности. Кромка лопаты защищена специальным алюминиевым профилем с небольшим закруглением по краю. Оптимальные габариты ковша лопаты с усиленными ребрами жесткости делают её одной из самых востребованных снегоуборочных лопат и позволяют использовать её для уборки любого снега

- Прочная
- Морозостойкая
- Съемная ручка

Артикул	Описание товара	Мин. кол-во/мастер упак.	Прайс-лист
3010-15-16	45 см	1/5	

ЛОПАТА СНЕГОУБОРОЧНАЯ



Ковш лопат изготовлен из первичного блоксополимера пропилен спец. марки. Кромка лопаты защищена специальным алюминиевым профилем с небольшим закруглением по краю. Это позволяет легче убирать снег, где территория не очень ровная. Черенок изготовлен из алюминиевого профиля, окрашенного порошковой краской, что позволило значительно снизить вес лопаты в сборе и избежать свойства алюминия пачкаться во время соприкосновения с ним.

- Блоксополимер
- Прочная
- Морозостойкая
- Съемная ручка

Артикул	Описание товара	Мин. кол-во/мастер упак.	Прайс-лист
3010-15-17	45 см	1/5	

ЛОПАТА СНЕГОУБОРОЧНАЯ

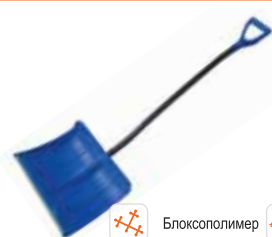

Ковш лопат изготовлен из первичного блоксополимера пропилен специальной марки. Несмотря на большую ширину 500 мм, работать данной лопатой будет удобно за счет специального эргономического черенка, снижающего нагрузку на позвоночник. Сам черенок изготовлен из алюминиевого профиля, окрашенного порошковой окраской, что позволило значительно снизить вес лопаты в сборе и избежать свойства алюминия пачкаться во время соприкосновения с ним.

- Блоксополимер
- Увеличенный размер ковша
- Прочная
- Морозостойкая

Артикул	Описание товара	Мин. кол-во/мастер упак.	Прайс-лист
3010-15-18	50 см	1/5	

ЛОПАТА СНЕГОУБОРОЧНАЯ



Скрепер предназначен для уборки снега на больших территориях, во дворах и на прилегающих к дому участках. Ковш скрепера выполнен из полипропилена спец. марки и усилен ребрами жесткости, что позволило добиться прочности и износостойкости изделия. Кромка скрепера защищена алюминиевой профильной планкой, позволяющей изделию служить дольше. Работать данным движком будет удобно за счет цельной металлической П-образной ручки, снижающей нагрузку на позвоночник и подвижных колёсиков, предназначенных для лучшего скольжения

- Колесики
- Увеличенный размер ковша
- Прочная
- Морозостойкая
- Съемная ручка

Артикул	Описание товара	Мин. кол-во/мастер упак.	Прайс-лист
3010-15-20	Общая высота – 1380мм, ковш - 860*500мм (ш*в). Диаметр ручки - 22мм.	1/1	

ЛОПАТА СНЕГОУБОРОЧНАЯ

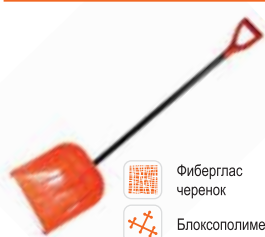

Черенок изготовлен из фиброгласа, что позволяет значительно снизить вес лопаты в сборе, одновременно сохранив прочность, и избежать свойства алюминия пачкаться во время соприкосновения с ним. Ковш лопат изготовлен из полипропилена специальной марки. Благодаря качественному материалу получено изделие высокой прочности. Кромка лопаты защищена специальным алюминиевым профилем с небольшим закруглением по краю. Это позволяет легче убирать снег, где территория не очень ровная.

- Фиброглас черенок
- Блоксополимер
- Увеличенный размер ковша
- Прочная
- Морозостойкая

Артикул	Описание товара	Мин. кол-во/мастер упак.	Прайс-лист
3010-15-21	Фиброгласовый черенок, 41x41 см	1/5	

ЛОПАТА СНЕГОУБОРОЧНАЯ

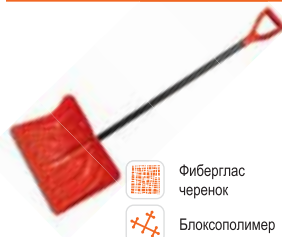

Черенок изготовлен из фиброгласа, что позволяет значительно снизить вес лопаты в сборе, одновременно сохранив прочность, и избежать свойства алюминия пачкаться во время соприкосновения с ним. Ковш лопат изготовлен из полипропилена специальной марки. Благодаря качественному материалу получено изделие высокой прочности. Кромка лопаты защищена специальным алюминиевым профилем с небольшим закруглением по краю. Это позволяет легче убирать снег, где территория не очень ровная.

- Фиброглас черенок
- Блоксополимер
- Увеличенный размер ковша
- Прочная
- Морозостойкая

Артикул	Описание товара	Мин. кол-во/мастер упак.	Прайс-лист
3010-15-22	Фиброгласовый черенок, 49x35 см	1/5	

ЛОПАТА ШТЫКОВАЯ



Лопата штыковая является универсальным инструментом для перекопки твердых почв до перерезания небольших корней, разброса песка или грунта.

- Малый вес
- ERGO Эрго ручка

Артикул	Описание товара	Мин. кол-во/мастер упак.	Прайс-лист
3010-12-01N	Материал рабочей части штыка - нержавейка, толщиной 2 мм	1/5	

ЛОПАТА ШТЫКОВАЯ



Лопата штыковая является универсальным инструментом для перекопки твердых почв до перерезания небольших корней, разброса песка или грунта.

- Малый вес
- ERGO Эрго ручка

Артикул	Описание товара	Мин. кол-во/мастер упак.	Прайс-лист
3010-12-02M	Материал рабочей части штыка – термообработанная сталь в порошковой окраске, толщиной 1,6мм. Черенок алюминиевый	1/5	

ЛОПАТЫ

ЛОПАТА СНЕГОУБОРОЧНАЯ



Ковш лопат изготовлен из л/п специальной марки. Благодаря качественному материалу получено изделие высокой прочности. Кромка лопаты защищена специальным алюминиевым профилем с небольшим закруглением по краю. Это позволяет легче убирать снег, где территория не очень ровная



Увеличенный размер ковша



Прочная



Морозостойкая

Артикул	Описание товара	Мин. кол-во/ мастер упак.	Прайс-лист
3010-15-19C	50 см	1/5	

АКСЕССУАРЫ ДЛЯ ДРЕЛЕЙ И ПЕРФОРАТОРОВ

РУЧКА ДЛЯ ДРЕЛИ



С ПЕНАЛОМ ДЛЯ СВЁРЛ И СВЁРЛАМИ В КОМПЛЕКТЕ

Рукоятка оснащена уникальной системой хранения свёрл. Теперь они всегда будут под рукой для повышения эффективности работы. Наличие свёрл непосредственно в инструменте позволяет сконцентрироваться на основном процессе и не терять время на поиск расходников. Для каждого сверла сделано индивидуальное углубление в специальном пенале, что исключает их движение в пенале при работе инструментом. Поверхность ручки со специальным объёмным рисунком, ударопрочный нейлон, выверенная геометрия. Свёрла выполнены из высококачественной быстрорежущей стали.

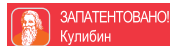

Custom пенал с индивидуальными углублениями



Диаметр резьбы 6,9 мм



Материал ручки — нейлон



3D объёмный текст



HSS сталь



Свёрла в комплекте:
 Ø 1x34 мм
 Ø 2x49 мм
 Ø 3x61 мм
 Ø 4x75 мм
 Ø 5x86 мм
 Ø 6x93 мм
 Ø 7x109 мм
 Ø 8x117 мм



Артикул	Описание товара	Мин. кол-во/ мастер упак.	Прайс-лист
HD-RS-69	6,9 мм	10/50	

АКСЕССУАРЫ ДЛЯ УШМ

РУЧКА УШМ



С МЕСТОМ ДЛЯ ХРАНЕНИЯ ТВОРДОСПЛАВНОГО КАРАНДАША В КОМПЛЕКТЕ С КАРАНДАШОМ

Рукоятка оснащена уникальной запатентованной системой хранения твердосплавного карандаша, благодаря чему он будет всегда под рукой. Хранение карандаша непосредственно в инструменте позволяет сконцентрироваться на основной работе и не терять время на поиск чертежных аксессуаров. Фиксация твердосплавного карандаша осуществляется резьбовым соединением, что исключает его потерю во время рабочего процесса. Сверхпрочный наконечник из карбида вольфрама с твердостью 91 HRC позволяет с легкостью наносить разметочные линии на металл, сталь, стекло, камень или керамику. Поверхность твердосплавного карандаша гальванизирована для защиты от коррозии, специальный ударопрочный пластик рукоятки позволяет выдерживать высокие нагрузки даже при интенсивной работе. Поверхность рукоятки снабжена специальным объёмным рисунком, который предотвращает соскальзывание и обеспечивает плотным захват. Для УШМ с диском 115-125 мм.



Твердость 91 HRC



Сплав рабочей части



Наконечник



Диаметр резьбы

Артикул	Описание товара	Мин. кол-во/ мастер упак.	Прайс-лист
HD-115125-130AG	8 мм	1/50	

ЛАМПЫ ПАЯЛЬНЫЕ

ЛАМПА ПАЯЛЬНАЯ



Надежная и безопасная конструкция, расход 1,2 л/час



Эргономич. рукоятка



Бензин АИ-92, АИ-95

Артикул	Описание товара	Мин. кол-во/ мастер упак.	Прайс-лист
5015-01-15	1,5 л	1/8	
5015-01-20	2 л	1/6	

ОТБИВОЧНЫЕ ШНУРЫ

ОТБИВОЧНЫЙ ШНУР



Быстрый и надежный механизм обратного сматывания, корпус из ударопрочного ABS пластика защищает от ударов и обеспечивает надежный захват, усиленный шнур служит в 5 раз дольше обычных. В комплекте красящий порошок



Эргономич. рукоятка

Артикул	Описание товара	Мин. кол-во/ мастер упак.	Прайс-лист
2025-02-CL20	20 м	10/40	
2025-03-CL20	20 м	10/40	

ГОРЕЛКИ ГАЗОВЫЕ

ГОРЕЛКА ГАЗОВАЯ



AntiFlare System обеспечивает полную защиту от вспышек после 30 секунд прогрева и позволяет использовать горелку под любым углом. Увеличенная мощность, кнопочный пьезоподжиг, мгновенная готовность к работе, устойчивость факела при сильных порывах ветра



- AntiFlare System
- Свободное вращение
- Эргономич. корпус

Артикул	Описание товара	Мин. кол-во/мастер упак.	Прайс-лист
5015-KL-05	1300°C, расход топлива 86 гр/ч, тепловая мощность 1,8 кВт	10/100	

ГОРЕЛКА ГАЗОВАЯ



Латунный корпус с увеличенной стойкостью к температурам для продолжительных работ, регулировка пламени, работа под любым углом после 2 мин. прогрева, без пьезоподжига



- Cu-Zn Латунный корпус
- Свободное вращение
- Эргономич. корпус

Артикул	Описание товара	Мин. кол-во/мастер упак.	Прайс-лист
5015-KL-08	1200°C, расход топлива - 105 гр/ч, тепловая мощность 1,5 кВт	10/120	

ГОРЕЛКА ГАЗОВАЯ



Увеличенная мощность, сопло с керамикой для улучшенной тепловой изоляции, металлический корпус, кнопочный пьезоподжиг, мгновенная готовность, работа при любом угле наклона после 2 мин использования



- Керамика в сопле
- Свободное вращение
- Эргономич. корпус

Артикул	Описание товара	Мин. кол-во/мастер упак.	Прайс-лист
5015-KL-04	1300°C, расход топлива 145 гр/ч, тепловая мощность 2 кВт	10/100	

ГОРЕЛКА ГАЗОВАЯ



Увеличенная мощность, курковый пьезоподжиг, мгновенная готовность к работе, устойчивость факела при сильных порывах ветра, малый вес, работа при любом угле наклона после 2 мин использования



- Керамика в сопле
- Свободное вращение
- Эргономич. корпус

Артикул	Описание товара	Мин. кол-во/мастер упак.	Прайс-лист
5015-KL-03	1300°C, расход топлива 137 гр/ч, тепловая мощность 1,9 кВт	10/100	

ГОРЕЛКА ГАЗОВАЯ



Увеличенная мощность, курковый пьезоподжиг, мгновенная готовность к работе, устойчивость факела при сильных порывах ветра, работа при любом угле наклона после 2 мин использования



- Керамика в сопле
- Свободное вращение
- Эргономич. корпус

Артикул	Описание товара	Мин. кол-во/мастер упак.	Прайс-лист
5015-KL-06	1300°C, расход топлива 86 гр/ч, тепловая мощность 1,8 кВт	10/100	

ГОРЕЛКА ГАЗОВАЯ



Узкое и концентрированное пламя, увеличенная мощность, курковый пьезоподжиг, мгновенная готовность к работе, устойчивость факела при сильных порывах ветра, малый вес, работа при любом угле наклона после 2 мин прогрева



- Узкое пламя
- Свободное вращение
- Эргономич. корпус

Артикул	Описание товара	Мин. кол-во/мастер упак.	Прайс-лист
5015-KL-07	1300°C, расход топлива 102гр/ч, тепловая мощность 1,45кВт	1/80	

ГОРЕЛКА ГАЗОВАЯ



Кнопочный пьезоподжиг, мгновенная готовность к работе, устойчивость факела при сильных порывах ветра, малый вес, работа при любом угле наклона после 2 мин использования



- Свободное вращение
- Эргономич. корпус

Артикул	Описание товара	Мин. кол-во/мастер упак.	Прайс-лист
5015-KL-01	1300°C, расход топлива 120 гр/ч, тепловая мощность 1,7 кВт	10/100	

ГОРЕЛКА ГАЗОВАЯ



Курковый пьезоподжиг, мгновенная готовность к работе, устойчивость факела при сильных порывах ветра, малый вес, работа при любом угле наклона после 2 мин использования



- Свободное вращение
- Эргономич. корпус

Артикул	Описание товара	Мин. кол-во/мастер упак.	Прайс-лист
5015-KL-02	1300°C, расход топлива 130 гр/ч, тепловая мощность 1,8 кВт	10/100	

ГОРЕЛКИ КРОВЕЛЬНЫЕ

ГОРЕЛКА КРОВЕЛЬНАЯ



Клапан-рычаг для быстрой регулировки максимального пламени, оцинкованное покрытие, латунный вентиль дежурного пламени, эргономичная рукоятка с упором, сопло расположено под углом 150°



- Эргономич. корпус
- Горючий газ: пропан-бутан

Артикул	Описание товара	Мин. кол-во/мастер упак.	Прайс-лист
5015-02-070	Длина 70 см, температура пламени 1800°C, расход газа 4150 г/час	1/20	
5015-02-093	Длина 93 см, температура пламени 1800°C, расход газа 4150 г/час	1/20	

ВРЕМЯ РАБОТЫ
В РЕЖИМЕ NightLight Mode

(«ночник») — 24 ЧАСА.

Это позволяет длительное время использовать фонарь находясь вдали от источника питания. К примеру, при чтении книги на пикнике.

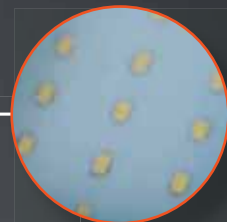

Яркие светодиоды для отличного освещения пространства



Ось поворота излучателя на 180° позволит выбрать оптимальное направление света

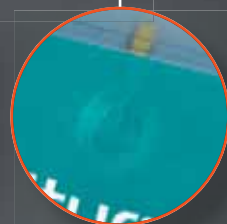

Сенсорная кнопка переключения режимов обеспечивает быстрый отклик на команды и защищена от случайного срабатывания при касании. Удерживать 5 секунд до включения!

400 Лм
световой поток

5
режимов работы

1BatterySystem

Для всех инструментов с таким логотипом используется единая аккумуляторная система
*Гарантируется наличие аккумуляторов в продаже в течение, как минимум, 15 лет

Максимальный световой поток (лм)	400
Режимы работы	мин./средн./макс./Nightlight Mode/мерцание
Время работы при макс. яркости (ч)	4
Время работы в режиме NightLight Mode (ч)	24
Дальность луча (м)	38
Элементы питания (в комплект не входят)	18 В, 2 Ач аккумулятор (арт. SBP1802) / 18 В, 4 Ач аккумулятор (арт. SBP1804) / 18 В, 5 Ач аккумулятор (арт. SBP1805) или 18 В, 6 Ач аккумулятор (арт. SBP1806)
Мин. кол-во/мастер-упак. (шт)	25/100

ФОНАРИ СВЕТОДИОДНЫЕ

ФОНАРЬ-ПРОЖЕКТОР



Излучатель с углом поворота 180°, 5 режимов света, максимальная дальность луча 25м



1Battery System
единая аккумуляторная система

Время работы в режиме NightLightMode (ночник) 24 часа

5 режимов работы: мин.-средн.-макс.-Night-LightMode ("ночник")-мерцание

Световой поток: 400 Лм Мощность: 18 Вт

Элементы питания (в комплект не входят): 18 В, 2Ач аккумуля. (арт. SBP1802), 18 В, 4Ач аккумуля. (арт. SBP1804), 18 В, 5Ач аккумуля. (арт. SBP1805) или 18 В, 6 Ач аккумуля. (арт. SBP1806)

Артикул	Описание товара	Мин. кол-во/мастер упак.	Прайс-лист
4054-01-400	LED светодиоды	25/100	

ФОНАРЬ-ПРОЖЕКТОР



USB порт для зарядки девайсов, база с двухсторонними ножками, излучатель с углом поворота 360°, 4 режима света, максимальная дальность луча 200м



1Battery System
единая аккумуляторная система

4 режима работы: мин.-средн.-макс.-мерцание

Световой поток: 5000 Лм Мощность: 50 Вт

Элементы питания (в комплект не входят): 18 В, 2 Ач аккумуля.(арт. SBP1802) / 18 В, 4 Ач аккумуля.(арт. SBP1804) / 18 В, 5 Ач аккумуля. (арт. SBP1805) или 18 В, 6 Ач аккумуля. (арт. SBP1806)

Артикул	Описание товара	Мин. кол-во/мастер упак.	Прайс-лист
4053-02-5000	LED светодиоды	1/8	

ФОНАРЬ-ПРОЖЕКТОР



Излучатель с углом поворота 360°, база с двухсторонними ножками, ручка для удобной переноски, 2 режима света, максимальная дальность луча - 120м



1Battery System
единая аккумуляторная система

Световой поток: 2000 Лм Мощность: 20 Вт

2 режима работы: экономичный-максимальный

Элементы питания (в комплект не входят): 18 В, 2Ач аккумуля. (арт. SBP1802), 18 В, 4Ач аккумуля. (арт. SBP1804), 18 В, 5Ач аккумуля. (арт. SBP1805) или 18 В, 6 Ач аккумуля. (арт. SBP1806)

Артикул	Описание товара	Мин. кол-во/мастер упак.	Прайс-лист
4053-01-2000	COB светодиоды	1/5	

ФОНАРЬ-ПРОЖЕКТОР



Встроенный USB порт позволяет использовать фонарь как power bank (зарядное устройство), 4 режима света, опора с углом поворота 180°, 2 магнита, индикатор уровня заряда, максимальная дальность луча - 38 м



Световой поток: 600 Лм

Суммарная мощность: 10 Вт

4 режима работы: мин.-макс.-мерцание-sos

Элементы питания: встроенный Li аккумулятор 3000 мАч

Артикул	Описание товара	Мин. кол-во/мастер упак.	Прайс-лист
4052-03-600	COB светодиоды	10/60	

ФОНАРЬ



Прочный алюминиевый корпус с анодированным покрытием, специальная клипса позволяет зафиксировать фонарь на одежде, 5 режимов света, максимальная дальность луча - 160м



3X Focus Трехкратный фокус

Суммарная мощность: 5 Вт

Элементы питания: встроенный Li аккумулятор 2200 мАч

Световой поток: 300 Лм

5 режимов работы: макс.-средн.-мин.-мерцание-sos

Артикул	Описание товара	Мин. кол-во/мастер упак.	Прайс-лист
4052-04-300	L2 светодиод	50/100	

ФОНАРЬ НАЛОБНЫЙ СВЕТОДИОДНЫЙ



Адаптивный угол наклона позволяет точно направить световой луч, 3 режима света, максимальная дальность луча -180м



4X Focus Четырехкратный фокус

Световой поток: 200 Лм

Суммарная мощность: 6 Вт

3 режима работы: мин.-макс.-мерцание

Элементы питания: встроенный Li аккумулятор 1500 мАч

Артикул	Описание товара	Мин. кол-во/мастер упак.	Прайс-лист
4052-02-200	T6 светодиод	50/100	

ФОНАРЬ-ПРОЖЕКТОР МИНИ



Опора с углом поворота 180°, 4 магнита, крючок для крепления за любую выступ, индикатор уровня заряда, несколько режимов света, максимальная дальность луча - 68м



Световой поток: 300 Лм для COB и 50 Лм для XPE

Суммарная мощность: 12 Вт для COB и 3 Вт для XPE

Режимы работы: COB (белый) - мин./средн./ макс. / COB (красный) - макс./мерцание XPE - мин./средн./макс.

Элементы питания: встроенный Li аккумулятор 1800 мАч

Артикул	Описание товара	Мин. кол-во/мастер упак.	Прайс-лист
4052-05-300	XPE и COB светодиоды	60/120	

ФОНАРЬ НАЛОБНЫЙ СВЕТОДИОДНЫЙ



Адаптивный угол наклона позволяет точно направить световой луч, несколько режимов света, максимальная дальность луча -140м



3X Focus Трехкратный фокус

Световой поток: 140 лм для COB и 50 лм для XPE

Суммарная мощность: 3Вт для COB и 1Вт для XPE

COB - максимальный, XPE - максимальный/ линза

Элементы питания: встроенный Li аккумулятор 1200 мАч

Артикул	Описание товара	Мин. кол-во/мастер упак.	Прайс-лист
4052-01-140	XPE и COB светодиоды	60/240	

ФОНАРИ СВЕТОДИОДНЫЕ

ФОНАРЬ НАЛОБНЫЙ СВЕТОДИОДНЫЙ



Адаптивный угол наклона позволяет точно направить световой луч, 3 режима света обеспечивают экономию заряда и освещение только необходимого объёма пространства COB (chip-on-board) матрица обладает увеличенной яркостью свечения при сохранении компактных размеров

- Суммарная мощность: 3Вт
- Световой поток: 140 Лм
- 3 режима работы: экономичный-максимальный-мерцание
- Элементы питания: 3x(AAA) (в комплект не входят)

Артикул	Описание товара	Мин. кол-во/мастер упак.	Прайс-лист
4051-02-140	COB светодиоды	10/40	

ФОНАРЬ НАЛОБНЫЙ СВЕТОДИОДНЫЙ



Адаптивный угол наклона позволяет точно направить световой луч, 4 режима света обеспечивают экономию заряда и освещение только необходимого объёма пространства; яркие экономичные и надёжные светодиоды не требуют замены на протяжении всего срока службы; светорассеиватель обрамлен мягким TPR для амортизации при случайном падении, 16 LED светодиодов

- Суммарная мощность: 0,32Вт
- Световой поток: 31 Лм
- 4 режима работы: 1LED-6LED-16LED-мерцание
- Элементы питания: 3x(AAA) (в комплект не входят)

Артикул	Описание товара	Мин. кол-во/мастер упак.	Прайс-лист
4051-01-16	16 LED светодиодов	24/72	

ФОНАРЬ ТЕЛЕСКОПИЧЕСКИЙ



С ПЕРИФЕРИЙНЫМ СВЕТОМ

Прозрачная вставка на рефлекторе для периферийного света обеспечивает освещение в два раза большего объёма пространства, а так же позволяет фонарю продолжать светить даже когда он находится вплотную к поверхности; усиленные сверх яркие светодиоды эффективно освещают темные места, мощный торцевой магнит плотно фиксирует фонарь на металлической основе, гибкий телескопический наконечник позволяет точно направить освещение, мощный магнит на рефлекторе дает возможность поднимать металлические детали из труднодоступных мест

- Световой поток: 6 Лм
- Периферийный свет
- 2 магнита
- Эргономич. корпус
- Антискольз. поверхность

Артикул	Описание товара	Мин. кол-во/мастер упак.	Прайс-лист
4050-04-2X	3 LED светодиода, магнит у основания держит вес 2кг, магнит на рефлекторе держит вес 1.4кг	10/40	

ФОНАРЬ ТЕЛЕСКОПИЧЕСКИЙ



Усиленные сверхяркие светодиоды эффективно освещают темные места, мощный торцевой магнит плотно фиксирует фонарь на металлической основе, гибкий телескопический наконечник позволяет точно направить освещение, мощный магнит на рефлекторе дает возможность поднимать металлические детали из труднодоступных мест

- 2 магнита
- Антискольз. поверхность
- Световой поток: 6 Лм
- Эргономич. корпус

Артикул	Описание товара	Мин. кол-во/мастер упак.	Прайс-лист
4050-03-2X	3 LED светодиода, магнит у основания держит вес 2кг, магнит на рефлекторе держит вес 1.4кг	10/40	

ФОНАРЬ ТЕЛЕСКОПИЧЕСКИЙ



яркие светодиоды эффективно освещают темные места, торцевой магнит плотно фиксирует фонарь на металлической основе, гибкий телескопический наконечник позволяет точно направить освещение, магнит на рефлекторе дает возможность поднимать металлические детали из труднодоступных мест

- 2 магнита
- Световой поток: 6 Лм
- Эргономич. корпус

Артикул	Описание товара	Мин. кол-во/мастер упак.	Прайс-лист
4050-02-2XC	3 LED светодиода, магнит у основания держит вес 0.7кг, магнит на рефлекторе держит вес 0.6кг	1/100	



LinerLock - система надёжной фиксации ножа в открытом состоянии



Сталь **DamaskHeritage** (Наследие Дамаска) - увеличенная прочность и твёрдость клинка



BearingSystem - система подшипников для плавного хода клинка

В комплектацию входит прочный страховочный трос с металлической жилой для защиты от случайной потери ножа



Рукоятка из материала **G10** - высокая стойкость к нагрузкам и внешнему воздействию

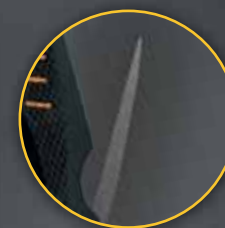

Гранёное острое шило из стали **2Cr13** расширяет функционал ножа и может быть использовано как кернер, сверло, или разметочный карандаш

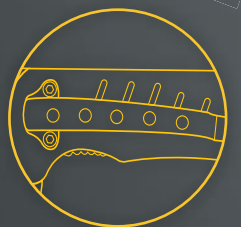

Усиленная клипса позволяет закрепить нож на одежде или любой подходящей поверхности

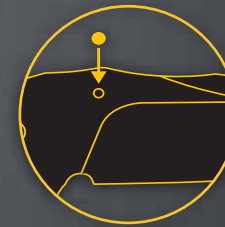

Блокировка **DeathEnd** - защита от случайного открытия клинка



Liner Lock



Bearing System



сталь шила

Твердость **HRC 58**

СТАЛЬ КЛИНКА **DAMASKHeritage**

Артикул	НК1076-10-1
Длина клинка (мм)	90
Материал рукояток	G10
Встроенное шило	есть
Страховочный трос	есть
Мин. кол-во/мастер упак. (шт)	6/48

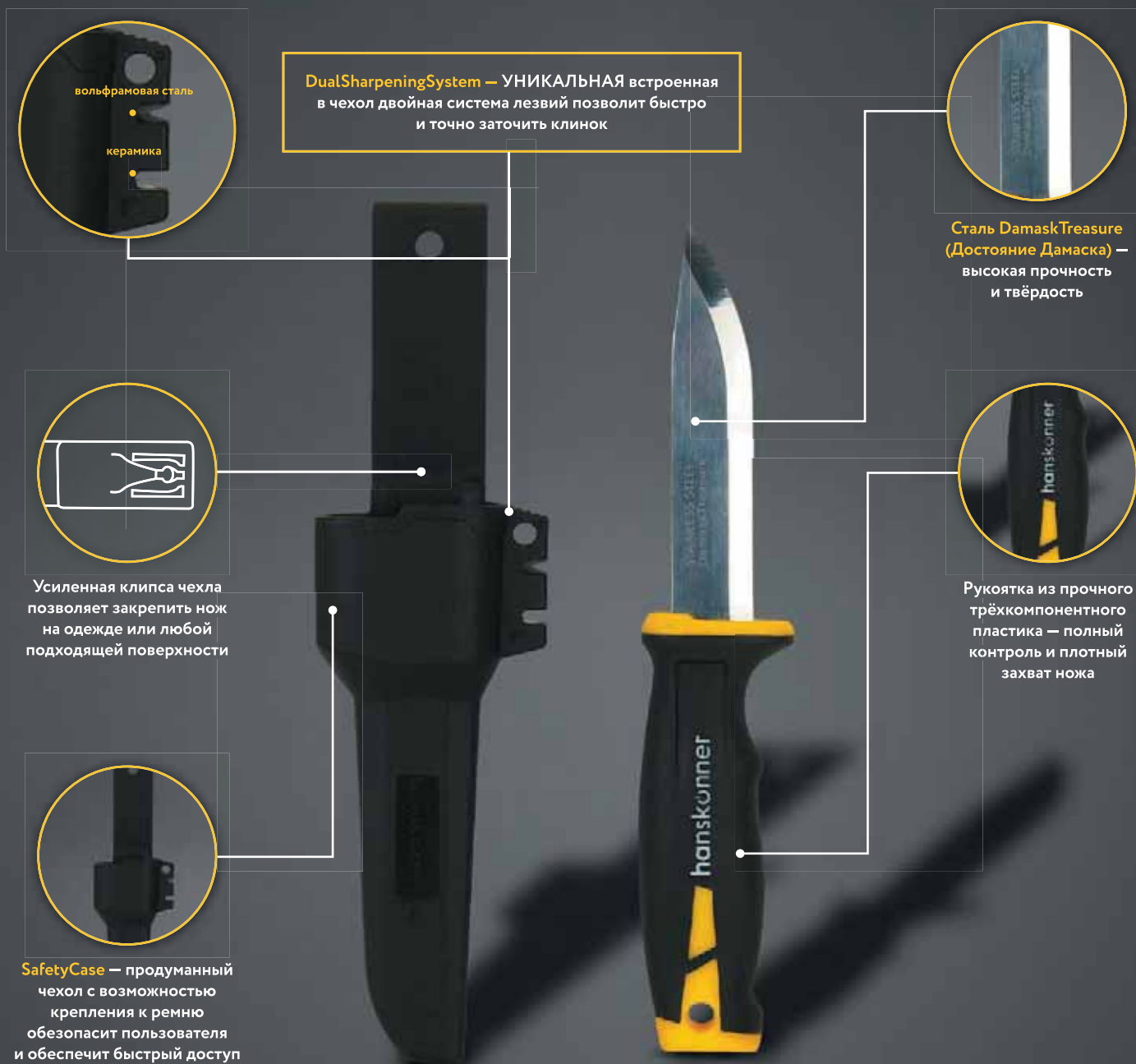

вольфрамовая сталь

керамика

DualSharpeningSystem — УНИКАЛЬНАЯ встроенная в чехол двойная система лезвий позволит быстро и точно заточить клинок

Сталь **DamaskTreasure** (Достояние Дамаска) — высокая прочность и твёрдость

Рукоятка из прочного трёхкомпонентного пластика — полный контроль и плотный захват ножа

Усиленная клипса чехла позволяет закрепить нож на одежде или любой подходящей поверхности

SafetyCase — продуманный чехол с возможностью крепления к ремню обезопасит пользователя и обеспечит быстрый доступ



DualSharpening System
Двойная система заточки



SafetyCase

твёрдость
HRC 54

СТАЛЬ
DAMASK Treasure

Артикул	НК1076-10-2
Длина клинка (мм)	100
Чехол с точилом	Есть
Мин. кол-во/мастер упак. (шт)	12/72

НОЖИ ТУРИСТИЧЕСКИЕ

НОЖ HunterPower

hanskonner

Гранёное острое шило из стали 2Cr13 может быть использовано как кернер, сверло или разметочный карандаш. Рукоятка из материала G10 — высокая стойкость к нагрузкам. Сталь DamaskHeritage (Наследие Дамаска) - увеличенная прочность и твёрдость клинка. LinerLock - система надёжной фиксации ножа в открытом состоянии. Блокировка DeathEnd — защита от случайного открытия клинка. В комплектацию входит прочный страховочный трос с металлической жилой для защиты от случайной потери ножа



СТАЛЬ КЛИНКА
DAMASK Heritage

- G10 Материал рукояток
- 2Cr13 сталь шила
- Со страховочным тросом
- Bearing System
- Liner Lock
- Твёрдость 58HRC

Артикул	Описание товара	Мин. кол-во/ мастер упак.	Прайс-лист
НК1076-10-1	Длина клинка - 90мм	☎ 6/48	

НОЖ QuickSharp

hanskonner

DualSharpeningSystem — уникальная встроенная в чехол двойная система лезвий для заточки клинка, сталь DamaskTreasure (Достоиние Дамаска) — высокая прочность и твёрдость, рукоятка из прочного трёхкомпонентного пластика, SafetyCase — продуманный чехол с усиленной клипсой для возможности надёжного крепления к ремню.

NEW



- СТАЛЬ DAMASK Treasure
- Защитный чехол
- Двойная система заточки
- Твёрдость 54HRC

Артикул	Описание товара	Мин. кол-во/ мастер упак.	Прайс-лист
НК1076-10-2	Длина клинка - 100мм	☎ 12/72	

НОЖ

Sturm!



Лезвие ножа из нержавеющей стали. Эргономичная рукоятка и деревянные накладки на корпусе

Артикул	Описание товара	Мин. кол-во/ мастер упак.	Прайс-лист
1076-10-J1	для разрезания бумаги, картона, упаковочной пленки и других работ дома и в офисе.	☎ 12/120	

АКСЕССУАРЫ ДЛЯ РАБОЧЕГО МЕСТА

АКСЕССУАРЫ ДЛЯ РАБОЧЕГО МЕСТА

Sturm!



Предназначена для расположения мелких предметов и крепежа. Применяется для упорядочивания на рабочем месте в автосервисах, слесарных и столярных мастерских, на производственных и ремонтных предприятиях.

Артикул	Описание товара	Мин. кол-во/ мастер упак.	Прайс-лист
7003-6-3	150 мм	☎ 1/36	

АКСЕССУАРЫ ДЛЯ РАБОЧЕГО МЕСТА

Sturm!



Необходимый элемент при проведении различных строительных, монтажных, слесарных и общепромышленных работ.

Артикул	Описание товара	Мин. кол-во/ мастер упак.	Прайс-лист
7053-3-2	неодимовые магниты	☎ 1/96	

НАБОР ПИНЦЕТОВ

Sturm!



В комплекте 4 пинцета с прямым, изогнутым и прямоугольным захжимом, а также пинцет обратного действия.

Артикул	Описание товара	Мин. кол-во/ мастер упак.	Прайс-лист
1075-02-4	4 шт	☎ 24/96	

ЗЕНКЕРЫ

ЗЕНКЕР

Sturm!



Рабочая часть зенкера выполнена из высокопрочной закаленной инструментальной стали, что обеспечивает высокое качество обрабатываемой поверхности. Размеры: диаметр 12 мм, длина 36,5 мм

Артикул	Описание товара	Мин. кол-во/ мастер упак.	Прайс-лист
1065-05-02	12 x 36,5	☎ 200/1000	

ЗЕНКЕР

СОЮЗ



Размеры: диаметр 12 мм, общая длина 13 см.

Рабочая часть зенкера выполнена из высокопрочной закаленной инструментальной стали, что обеспечивает высокое качество обрабатываемой поверхности.

Артикул	Описание товара	Мин. кол-во/ мастер упак.	Прайс-лист
1065-05-01C	диаметр 12 мм, общая длина 13 см.	☎ 50/100	

СРЕДСТВА ИНДИВИДУАЛЬНОЙ ЗАЩИТЫ

ОЧКИ-ЩИТОК



Прозрачные, для работы в помещении, непрямая вентиляция, эффект антизапотевания, линзы из 2мм поликарбоната устойчивы к повреждениям, лицевой щиток защищает область лица во время работы

- Антизапотевание
- Надежная защита

Артикул	Описание товара	Мин. кол-во/ мастер упак.	Прайс-лист
8050-05-04	2мм поликарбонат	☼ 1/50	

ОЧКИ ЗАЩИТНЫЕ



Прозрачные, для работы в помещении, прямая вентиляция, эффект антизапотевания, линзы из поликарбоната устойчивы к повреждениям

- Антизапотевание
- Надежная защита

Артикул	Описание товара	Мин. кол-во/ мастер упак.	Прайс-лист
8050-05-01	2 мм поликарбонат	☼ 1/120	

ОЧКИ ЗАЩИТНЫЕ



Прозрачные, для работы в помещении, непрямая вентиляция, эффект антизапотевания, линзы из поликарбоната устойчивы к повреждениям

- Антизапотевание
- Надежная защита

Артикул	Описание товара	Мин. кол-во/ мастер упак.	Прайс-лист
8050-05-02	2мм поликарбонат	☼ 1/120	

ОЧКИ ЗАЩИТНЫЕ



Дымчатые, с дужками, для солнечной погоды, прямая вентиляция, эффект антизапотевания, линзы из поликарбоната устойчивы к повреждениям

- Антизапотевание
- Надежная защита

Артикул	Описание товара	Мин. кол-во/ мастер упак.	Прайс-лист
8050-05-03В	2мм поликарбонат	☼ 1/120	

ОЧКИ ЗАЩИТНЫЕ



Прозрачные с дужками, для работы в помещении, прямая вентиляция, эффект антизапотевания, линзы из поликарбоната устойчивы к повреждениям

- Антизапотевание
- Надежная защита

Артикул	Описание товара	Мин. кол-во/ мастер упак.	Прайс-лист
8050-05-03W	2мм поликарбонат	☼ 1/120	

ОЧКИ ЗАЩИТНЫЕ



Желтые, с дужками, для пасмурной погоды, прямая вентиляция, эффект антизапотевания, линзы из поликарбоната устойчивы к повреждениям

- Антизапотевание
- Надежная защита

Артикул	Описание товара	Мин. кол-во/ мастер упак.	Прайс-лист
8050-05-03Y	2мм поликарбонат	☼ 1/120	

НАКОЛЕННИКИ ЗАЩИТНЫЕ



Пластиковая накладка надежно предохраняет колено и позволяет работать на жестких, шероховатых поверхностях. Широкие эластичные ремни обеспечивают надежную фиксацию

- Надежная защита

Артикул	Описание товара	Мин. кол-во/ мастер упак.	Прайс-лист
8050-04-G1	M-XXL	☼ 6/36	

НАКОЛЕННИКИ ЗАЩИТНЫЕ



Защитные наколенники предназначены для обеспечения удобства и мягкости коленному суставу при опоре на него, разработаны для любого вида деятельности, связанного с физическим трудом. Широкие эластичные ремни обеспечивают надежную фиксацию.

- Гелевая вставка
- 2 крепежа
- Регулировка по размеру

Артикул	Описание товара	Мин. кол-во/ мастер упак.	Прайс-лист
8050-04-G5	гелевая вставка, двойная фиксация	☼ 1/20	

НАКОЛЕННИКИ ЗАЩИТНЫЕ



Отличная амортизация – материал отличается гибкостью, эластичностью и упругостью, благодаря чему хорошо поглощает удары. Износостойкость – материал не боится перепадов температур, сильных морозов, прямых солнечных лучей, воздействия влаги и любых других химических веществ. При небольшой деформации, он способен возвращаться к первоначальному виду.

- Мягкий
- Защита одежды от истирания
- Эргономичность

Артикул	Описание товара	Мин. кол-во/ мастер упак.	Прайс-лист
8050-04-G6	вспененный материал ЭВА, фиксация на липучках	☼ 1/16	

УДЕРЖИВАЮЩАЯ ПРИВЯЗЬ



Удерживающая привязь с наплечными и набедренными лямками вместе со стропом предназначена для позиционирования и ограничения перемещения в пространстве с целью предотвращения попадания рабочего в зону с высокой вероятностью падения на месте проведения работ. Регулируемые пряжки позволяют подогнать размер для обеспечения надежной и удобной фиксации.

- Статистическая нагрузка не менее 15 кН (1500 кгс)
- Обхват пояса 740-1440 мм

Артикул	Описание товара	Мин. кол-во/ мастер упак.	Прайс-лист
8050-07-01	строп в комплекте	☼ 1/10	
8050-07-02		☼ 1/10	

СРЕДСТВА ИНДИВИДУАЛЬНОЙ ЗАЩИТЫ

УДЕРЖИВАЮЩАЯ ПРИВЯЗЬ



Предназначен для соединения привязи с анкерной точкой крепления. Особенности строп сделан из синтетической (лавсан) ленты, разрывной нагрузки 22 кН



1 карабин

Артикул	Описание товара	Мин. кол-во/ мастер упак.	Прайс-лист
8050-07-03	лента	1/30	

УДЕРЖИВАЮЩАЯ ПРИВЯЗЬ



Предназначен для соединения страховочной привязи с анкерной точкой крепления. Амортизатор служит для рассеивания кинетической энергии, развиваемой при падении с высоты.



2 карабина + амортизатор

Артикул	Описание товара	Мин. кол-во/ мастер упак.	Прайс-лист
8050-07-04	2 карабина, амортизатор	1/15	

ЩИТОК ЗАЩИТНЫЙ



Прозрачный ударопрочный экран из поликарбоната, устойчив к удару от высокоскоростных частиц (среднеэнергетический удар) удар с кинетической энергией - 5,9 Дж

Кристал прозрачное стекло
Надежная защита

Артикул	Описание товара	Мин. кол-во/ мастер упак.	Прайс-лист
ЩЗС-12-1П		1/10	

ЩИТОК ЗАЩИТНЫЙ



Экран из мелкоячеистой стальной сетки надежно защищает от крупных и мелких твердых высокоскоростных частиц (низкокинетический удар) удар с кинетической энергией до 0,84 Дж. Отличительной особенностью щитка являются: вентиляционные свойства, стабильный и устойчивый обзор; козырек и наголовное крепление изготовлены из материалов, устойчивых к воздействию высоких температур

сетчатый металлический экран
Антизапотевание
Надежная защита

Артикул	Описание товара	Мин. кол-во/ мастер упак.	Прайс-лист
ЩЗС-12-2С		1/10	

ЩИТОК ЗАЩИТНЫЙ



Экран из прозрачного ударопрочного полистирола, устойчив к удару с кинетической энергией не менее - 0,6 Дж.

Кристал прозрачное стекло
Надежная защита

Артикул	Описание товара	Мин. кол-во/ мастер упак.	Прайс-лист
ЩЗС-12-3		1/10	

ОЧКИ ЗАЩИТНЫЕ



Предназначение: для защиты глаз от пыли, окалины, краски, стружки. Закрытый тип.

Кристал прозрачное стекло
Антизапотевание
Надежная защита

Артикул	Описание товара	Мин. кол-во/ мастер упак.	Прайс-лист
8050-06-01С	Материал: ПВХ-корпус, стекло из поликарбоната, пластиковый клапан. Класс защиты 1.		

ОЧКИ ЗАЩИТНЫЕ



Предназначение: для защиты глаз от пыли, окалины, краски, стружки. Закрытый тип.

Кристал прозрачное стекло
Антизапотевание
Надежная защита

Артикул	Описание товара	Мин. кол-во/ мастер упак.	Прайс-лист
8050-06-02С	Материал: ПВХ-корпус, стекло из поликарбоната, пластиковый клапан. Класс защиты 1.		

ОЧКИ ЗАЩИТНЫЕ



Предназначение: для защиты глаз от пыли, окалины, краски, стружки. Открытый тип.

Кристал прозрачное стекло
Антизапотевание
Надежная защита

Артикул	Описание товара	Мин. кол-во/ мастер упак.	Прайс-лист
8050-06-03С	Материал: поликарбонат. Класс защиты 1.		

ФУМЛЕНТА



Используется для герметизации резьбовых соединений

Артикул	Описание товара	Мин. кол-во/ мастер упак.	Прайс-лист
7011-01-12x10С	12 мм*10 м, 0,3 г/см ³	100/2000	

ФУМЛЕНТА



Используется для герметизации резьбовых соединений

Артикул	Описание товара	Мин. кол-во/ мастер упак.	Прайс-лист
7011-01-25x10С	12 мм*10 м, 0,4 г/см ³	100/2000	



УНИКАЛЬНЫЙ СЪЁМНЫЙ
КАРМАН-ПОДСУМОК



ОТСТЕГНИТЕ РЕМЕНОМ
И КАРМАН-ПОДСУМОК



ПРИКРЕПИТЕ КАРМАН-
ПОДСУМОК СКОБОЙ ИЛИ
ПРОДЕНЬТЕ РЕМЕНОМ В ЛЯМКУ



ОДЕНЬТЕ РЕМЕНОМ
НА ПОЯС



ВЫ ГОТОВЫ К РАБОТЕ

Быстрая широкая молния
позволяет мгновенно
открыть сумку



Перегородка во внутреннем
отделе сумки помогает
зонировать пространство

Дно из пластика для защиты инструмента
как от ударного внешнего воздействия так
и от возможного контакта с водой

Дополнительные вставки
в стенки и дно сумки
позволяют ей лучше держать
эргономичную форму

Универсальный
карман-подсумок



100%
полиэстер

Эргономичная
форма

Артикул	НКТВ0146
Размер (см)	41x32x24
Количество карманов (шт)	45 (29 внутренних и 16 внешних)
Специализированный карман для ножовки	Есть
Фиксатор раскрытого состояния сумки	Есть
Мин. кол-во /мастер упак. (шт)	1/4

КОДОВЫЙ ЗАМОК
Ваши любимые инструменты и ценности всегда в порядке и в безопасности от нежелательного доступа посторонних лиц

Скоба для зацепа рулетки

Съемная перегородка внутреннего отдела сумки помогает зонировать пространство, а также сама снабжена карманами

Дополнительные вставки в стенке сумки позволяют ей лучше держать эргономичную форму при переноске

Быстрая широкая молния позволяет мгновенно открыть сумку и получить доступ к инструменту

Дно из пластика для защиты инструмента как от ударного внешнего воздействия, так и от возможного контакта с водой

Сверхпрочные швы обеспечивают общую устойчивость всех отделов сумки

CodeLock

100% полиэстер

Эргономичная форма

Артикул	НКТВ0138
Размер (см)	41x32x20
Количество карманов (шт)	38 (14 внешних и 24 внутренних)
Фиксатор раскрытого состояния сумки	Есть
Мин. кол-во /мастер упак. (шт)	1/6

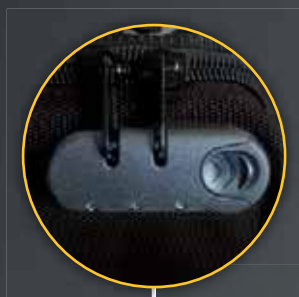

КОДОВЫЙ ЗАМОК

Ваши любимые инструменты и ценности всегда в порядке и в безопасности от нежелательного доступа посторонних лиц



Сверхпрочные швы обеспечивают общую устойчивость всех отделов



Съёмный четырёхсторонний органайзер с молнией



Скоба для зацепа рулетки



Быстрая широкая молния позволяет мгновенно открыть рюкзак и получить доступ к инструменту

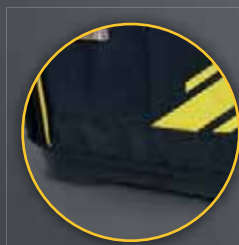

Дно из пластика для защиты инструмента как от ударного внешнего воздействия, так и от возможного контакта с водой

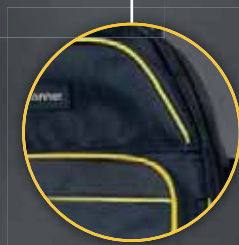

Дополнительные вставки в стенку рюкзака позволяют ему лучше держать эргономичную форму при переноске



100% полиэстер

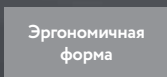

Эргономичная форма

Артикул	НКВР0161
Размер (см)	47x36x20,5
Количество карманов (шт)	61 (7 внешних и 2 внутренних, 52 в органайзере)
Съёмный четырёхсторонний органайзер	Есть
Мин. кол-во /мастер упак. (шт)	1/4

СУМКИ И РЮКЗАКИ

СУМКА ДЛЯ ИНСТРУМЕНТОВ

hanskonner



УНИВЕРСАЛЬНЫЙ СОЛДАТ

Оснащена уникальным съёмным карманом-подсумком; ремень с пряжкой для универсальной фиксации как на сумке, так и на поясе; дополнительные вставки в стенки и дно сумки; 100% полиэстер выдерживает нагрузку в 30 кг; сверхпрочный двойной перекрестный шов; светоотражающие полосы; быстрая широкая молния; перегородка во внутреннем отделе сумки; пластиковое дно



100% полиэстер



ERGO Эргономич. форма

Артикул	Описание товара	Мин. кол-во/ мастер упак.	Прайс-лист
НКТВ0146	45 карманов, размер 41x32x24 см	1/4	

СУМКА ДЛЯ ИНСТРУМЕНТОВ SafeMe3

hanskonner



Оснащена кодовым замком для безопасного хранения инструмента внутри. Дополнительные вставки в стенки сумки, 100% полиэстер выдерживает нагрузку в 30кг, сверхпрочные швы, дно выполнено из пластика, быстрая широкая молния, съёмная перегородка во внутреннем отделе сумки помогает зонировать пространство



Кодовый замок



100% полиэстер



ERGO Эргономич. форма

Артикул	Описание товара	Мин. кол-во/ мастер упак.	Прайс-лист
НКТВ0138	38 карманов, размер 41x32x20 см	1/6	

РЮКЗАК ДЛЯ ИНСТРУМЕНТОВ SafeMe4

hanskonner



Оснащен кодовым замком для безопасного хранения инструмента внутри. Дополнительные вставки в стенки рюкзака, 100% полиэстер выдерживает нагрузку в 30кг, сверхпрочные швы, дно выполнено из пластика, быстрая широкая молния, съёмный четырёхсторонний органайзер во внутреннем отделе



Кодовый замок



100% полиэстер



ERGO Эргономич. форма

Артикул	Описание товара	Мин. кол-во/ мастер упак.	Прайс-лист
НКВР0161	61 карман, размер 47x36x20,5 см	1/4	

Сумка для шуруповёрта EasyStorage1

hanskonner



Универсальное отделение под любые шуруповёрты, дополнительный ремешок для фиксации инструмента, отделы для помещения бит, специальное крепление для молотка, 100% полиэстер



+5 pouches



100% полиэстер



ERGO Эргономич. форма

Артикул	Описание товара	Мин. кол-во/ мастер упак.	Прайс-лист
НКСВ1007	5 доп. отделений, размер 32x17x12 см	1/20	

СУМКА ПОЯСНАЯ SafeMe1

hanskonner



Оснащена кодовым замком для дополнительной защиты предметов внутри, 100% полиэстер, быстрая широкая молния



FastZipper



Кодовый замок



100% полиэстер



ERGO Эргономич. форма

Артикул	Описание товара	Мин. кол-во/ мастер упак.	Прайс-лист
НКWB0001	2 отделения, размер 36x15x7 см	1/60	

СУМКА ПОЯСНАЯ SafeMe2

hanskonner



Оснащена кодовым замком для дополнительной защиты предметов внутри, 100% полиэстер, быстрая широкая молния



FastZipper



Кодовый замок



100% полиэстер



ERGO Эргономич. форма

Артикул	Описание товара	Мин. кол-во/ мастер упак.	Прайс-лист
НКWB0002	1 отделение с сетчатым разделителем, размер 41x17x10см	1/60	



Артикул	HKWB0001	HKWB0002
Размер (см)	36x15x7	41x17x10
Количество отделений (шт)	2	1
Мин. кол-во /мастер упак. (шт)	1/60	1/60

СУМКИ И РЮКЗАКИ

СУМКА ДЛЯ ИНСТРУМЕНТОВ



Сумка для инструментов предназначена для хранения и транспортировки инструмента, необходимого для выполнения строительных и монтажных работ. Изготовлена из высокопрочного полиэстера. Боковые молнии дают возможность открыть всю сумку и иметь доступ ко всем отделам.

Артикул	Описание товара	Мин. кол-во/ мастер упак.	Прайс-лист
TB20212	16 карманов	1/30	

СУМКА ДЛЯ ИНСТРУМЕНТОВ



Сумка для инструментов предназначена для хранения и транспортировки инструмента, необходимого для выполнения строительных и монтажных работ. Изготовлена из высокопрочного полиэстера. Длинные ручки позволят переносить габаритные инструменты.

Артикул	Описание товара	Мин. кол-во/ мастер упак.	Прайс-лист
TB20211	17 карманов	1/30	

СУМКА ДЛЯ ИНСТРУМЕНТОВ



Сумка предназначена для ношения инструментов на поясе или как дополнительная вставка в основную сумку. Она выполнена из износостойкого материала-полиэстера. Сумка снабжена карманами, которые позволят разложить все инструменты и необходимые аксессуары.

Артикул	Описание товара	Мин. кол-во/ мастер упак.	Прайс-лист
TBPR001	9 карманов	1/30	

СУМКА ДЛЯ ИНСТРУМЕНТОВ



Сумка предназначена для переноски небольшого количества инструментов. Материал обладает устойчивостью к механическим повреждениям и водоотталкивающими свойствами.

Артикул	Описание товара	Мин. кол-во/ мастер упак.	Прайс-лист
TB21201SN	14 карманов	1/30	

СУМКА ДЛЯ ИНСТРУМЕНТОВ



Сумка предназначена для ношения инструментов на поясе или как дополнительная вставка в основную сумку. Она выполнена из износостойкого материала-полиэстера. Сумка снабжена карманами, которые позволят разложить все инструменты и необходимые аксессуары.

Артикул	Описание товара	Мин. кол-во/ мастер упак.	Прайс-лист
TBPR002	6 карманов	1/30	

ЯЩИКИ ДЛЯ ИНСТРУМЕНТОВ

ЯЩИК ДЛЯ ИНСТРУМЕНТОВ



Желтые, с дужками, для пасмурной погоды, прямая вентиляция, эффект антизапотевания, линзы из поликарбоната устойчивы к повреждениям

Артикул	Описание товара	Мин. кол-во/ мастер упак.	Прайс-лист
ТВPROF218	18"	1/6	
ТВPROF221	21"	1/6	

ЯЩИК ДЛЯ ИНСТРУМЕНТОВ



Ударопрочный пластик с усиленным крепежом, мини-органайзеры для мелочей.

Артикул	Описание товара	Мин. кол-во/ мастер упак.	Прайс-лист
ТВPROF318	18"	1/6	
ТВPROF321	21"	1/6	

ЯЩИК ДЛЯ ИНСТРУМЕНТОВ



Ударопрочный пластик, мини-органайзеры, внутренний сдвижной лоток. Увеличенная длина для переноса длинных инструментов

Артикул	Описание товара	Мин. кол-во/ мастер упак.	Прайс-лист
ТВPR22	размер 56 x 33 x 29 см	1/1	

ЯЩИК ДЛЯ ИНСТРУМЕНТОВ



Ударопрочный пластик с усиленным крепежом, мини-органайзеры для мелочей.

Артикул	Описание товара	Мин. кол-во/ мастер упак.	Прайс-лист
ТВPROF13	13"	1/12	
ТВPROF16	16"	1/4	
ТВPROF18	18"	1/6	
ТВPROF21	21"	1/6	

ПЕРЧАТКИ

ПЕРЧАТКИ ЖЕНСКИЕ



Внутренняя сторона перчаток изготовлена из износостойкой и воздухопроницаемой ткани «Алькантара», верх из водоотталкивающего эластичного материала «Спандекс»



Артикул	Описание товара	Мин. кол-во/ мастер упак.	Прайс-лист
8054-01-XL	Размер XL	12/120	

ПЕРЧАТКИ МУЖСКИЕ



Внутренняя сторона перчаток изготовлена из износостойкой и воздухопроницаемой ткани «Алькантара» с антивибрационными вставками, верх из водоотталкивающего эластичного материала «Спандекс», запястье на липучке. Открытые пальцы позволяют осуществлять точный захват.



Артикул	Описание товара	Мин. кол-во/ мастер упак.	Прайс-лист
8054-02-L	Размер L	12/60	
8054-02-M	Размер M	12/60	
8054-02-XL	Размер XL	12/60	
8054-02-XXL	Размер XXL	12/60	

ПЕРЧАТКИ МУЖСКИЕ



Внутренняя сторона перчаток изготовлена из износостойкой и воздухопроницаемой ткани «Алькантара» с антивибрационными вставками, верх из водоотталкивающего эластичного материала «Спандекс» с защитными пластиковыми накладками, запястье на липучке



Артикул	Описание товара	Мин. кол-во/ мастер упак.	Прайс-лист
8054-03-L	Размер L	12/60	
8054-03-M	Размер M	12/60	
8054-03-XL	Размер XL	12/60	
8054-03-XXL	Размер XL	12/60	

ШЛАНГ ПОЛИВОЧНЫЙ

ШЛАНГ ПОЛИВОЧНЫЙ

Sturm!
надежность дуриан



Садовый шланг поможет облегчить полив большого огорода или сада, подачи воды на отдаленные участки.

- гибкий
- температура -20 / +60
- устойчив к UV излучению

Артикул	Диаметр, дюйм	Длина	Количество слоев	Мин. кол-во/ мастер упак.	Прайс-лист
3015-15-1-50	1"	50	3	☼ 1/1	
3015-15-12-25	1/2"	25	3	☼ 1/6	
3015-15-12-50	1/2"	50	3	☼ 1/3	
3015-15-34-25	3/4"	25	3	☼ 1/4	
3015-15-34-50	3/4"	50	3	☼ 1/2	

ШЛАНГ ПОЛИВОЧНЫЙ

Sturm!
надежность дуриан



Садовый шланг поможет облегчить полив большого огорода или сада, подачи воды на отдаленные участки.

- гибкий
- температура -20 / +60
- устойчив к UV излучению

Артикул	Диаметр, дюйм	Длина	Количество слоев	Мин. кол-во/ мастер упак.	Прайс-лист
3015-15-4-12	1/2"	25	4	☼ 1/6	
3015-15-4-20	1"	20	4	☼ 1/3	
3015-15-4-34	3/4"	25	4	☼ 1/4	

БЫСТРОСЪЁМНЫЕ СОЕДИНИТЕЛИ, КОННЕКТОРЫ

СОЕДИНИТЕЛЬ ДЛЯ ШЛАНГА

Sturm!
надежность дуриан



Артикул	Диаметр, дюйм	Мин. кол-во/ мастер упак.	Прайс-лист
3015-21-1/2	1/2"	☼ 50/200	

КОННЕКТОР

Sturm!
надежность дуриан



Артикул	Диаметр, дюйм	Мин. кол-во/ мастер упак.	Прайс-лист
3015-21-1/2-2	1/2"-1/2"	☼ 50/200	

ТРОЙНИК

Sturm!
надежность дуриан



Артикул	Диаметр, дюйм	Мин. кол-во/ мастер упак.	Прайс-лист
3015-21-1/2-3	3/4"	☼ 50/200	

КОННЕКТОР-ПЕРЕХОДНИК

Sturm!
надежность дуриан



Артикул	Диаметр, дюйм	Мин. кол-во/ мастер упак.	Прайс-лист
3015-21-1/2-3/4	1/2"-3/4"	☼ 50/200	

КОННЕКТОР-ПЕРЕХОДНИК

Sturm!
надежность дуриан



Артикул	Диаметр, дюйм	Мин. кол-во/ мастер упак.	Прайс-лист
3015-21-1/2-3/4-1	1/2"-3/4"-1"	☼ 50/200	

СОЕДИНИТЕЛЬ ДЛЯ ШЛАНГА

Sturm!
надежность дуриан



Аквастоп

Артикул	Диаметр, дюйм	Мин. кол-во/ мастер упак.	Прайс-лист
3015-21-1/2AS	1/2"	☼ 50/200	

СОЕДИНИТЕЛЬ ДЛЯ ШЛАНГА

Sturm!
надежность дуриан



- Аквастоп
- TPR Материал корпуса

Артикул	Диаметр, дюйм	Мин. кол-во/ мастер упак.	Прайс-лист
3015-21-1/2ASPR	1/2"	☼ 50/200	

СОЕДИНИТЕЛЬ ДЛЯ ШЛАНГА

Sturm!
надежность дуриан



TPR Материал корпуса

Артикул	Диаметр, дюйм	Мин. кол-во/ мастер упак.	Прайс-лист
3015-21-1/2PR	1/2"	☼ 50/200	

БЫСТРОСЪЁМНЫЕ СОЕДИНИТЕЛИ И КОННЕКТОРЫ

РАЗВЕТВЛИТЕЛЬ



Артикул	Диаметр, дюйм	Мин. кол-во/ мастер упак.	Прайс-лист
3015-21-2K	2 крана	12/48	

БЫСТРОСЪЁМНЫЙ СОЕДИНИТЕЛЬ



Артикул	Диаметр, дюйм	Мин. кол-во/ мастер упак.	Прайс-лист
3015-21-3/4	3/4"	50/200	

БЫСТРОСЪЁМНЫЙ СОЕДИНИТЕЛЬ



Артикул	Диаметр, дюйм	Мин. кол-во/ мастер упак.	Прайс-лист
3015-21-3/4-1	3/4"-1"	50/200	

БЫСТРОСЪЁМНЫЙ СОЕДИНИТЕЛЬ



Артикул	Диаметр, дюйм	Мин. кол-во/ мастер упак.	Прайс-лист
3015-21-3/4AS	3/4"	50/200	

БЫСТРОСЪЁМНЫЙ СОЕДИНИТЕЛЬ

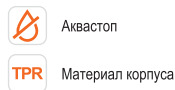

Артикул	Диаметр, дюйм	Мин. кол-во/ мастер упак.	Прайс-лист
3015-21-3/4ASPR	3/4"	50/200	

БЫСТРОСЪЁМНЫЙ СОЕДИНИТЕЛЬ



Артикул	Диаметр, дюйм	Мин. кол-во/ мастер упак.	Прайс-лист
3015-21-3/4PR	3/4"	50/200	

МУФТА РЕМОНТНАЯ



Артикул	Диаметр, дюйм	Мин. кол-во/ мастер упак.	Прайс-лист
3015-21-1/2R	1/2"-1/2"	50/200	

МУФТА РЕМОНТНАЯ



Артикул	Диаметр, дюйм	Мин. кол-во/ мастер упак.	Прайс-лист
3015-21-3/4-3/4R	3/4"-3/4"	50/200	

ПИСТОЛЕТЫ ДЛЯ ПОЛИВА

ПИСТОЛЕТ ДЛЯ ПОЛИВА



Артикул	Количество режимов	Мин. кол-во/ мастер упак.	Прайс-лист
3015-17-01	1 режим	12/48	

ПИСТОЛЕТ ДЛЯ ПОЛИВА



Управление большим пальцем

Артикул	Количество режимов	Мин. кол-во/ мастер упак.	Прайс-лист
3015-17-01Т	1 режим	12/48	

ПИСТОЛЕТ ДЛЯ ПОЛИВА



Резиновое покрытие корпуса
 Материал корпуса

Артикул	Количество режимов	Мин. кол-во/ мастер упак.	Прайс-лист
3015-17-01Z	9 режимов	6/24	

ПИСТОЛЕТ ДЛЯ ПОЛИВА



Резиновое покрытие корпуса
 Материал корпуса

Артикул	Количество режимов	Мин. кол-во/ мастер упак.	Прайс-лист
3015-17-01ZB	7 режимов	12/48	

ПИСТОЛЕТ ДЛЯ ПОЛИВА



Артикул	Количество режимов	Мин. кол-во/ мастер упак.	Прайс-лист
3015-17-03	3 режима	12/48	

ПИСТОЛЕТ ДЛЯ ПОЛИВА



Артикул	Количество режимов	Мин. кол-во/ мастер упак.	Прайс-лист
3015-17-08	8 режимов	12/48	

ПИСТОЛЕТ ДЛЯ ПОЛИВА



Эргономичная рукоятка

Артикул	Количество режимов	Мин. кол-во/ мастер упак.	Прайс-лист
3015-17-08P	8 режимов	6/24	

ПИСТОЛЕТ ДЛЯ ПОЛИВА



Управление большим пальцем

Артикул	Количество режимов	Мин. кол-во/ мастер упак.	Прайс-лист
3015-17-08Т	8 режимов	12/48	

ПИСТОЛЕТ ДЛЯ ПОЛИВА



Эргономичная рукоятка

Артикул	Количество режимов	Мин. кол-во/ мастер упак.	Прайс-лист
3015-17-08Z	8 режимов	12/48	

ПИСТОЛЕТ ДЛЯ ПОЛИВА



Резиновое покрытие корпуса
 Материал корпуса

Артикул	Количество режимов	Мин. кол-во/ мастер упак.	Прайс-лист
3015-17-09ZF	9 режимов	6/24	

ПИСТОЛЕТЫ ДЛЯ ПОЛИВА

ПИСТОЛЕТ ДЛЯ ПОЛИВА



Алюминиевая труба



ERGO Эргономичная рукоятка

Артикул	Количество режимов	Длина, см	Мин. кол-во/ мастер упак.	Прайс-лист
3015-17-12	8 режимов	71	12/48	

РАЗБРЫЗГИВАТЕЛИ

РАЗБРЫЗГИВАТЕЛЬ



Пластиковый корпус
Радиус полива 4 м

Артикул	Особенности	Мин. кол-во/ мастер упак.	Прайс-лист
3015-18-01P	Вращающийся, 3 сопла	10/40	

РАЗБРЫЗГИВАТЕЛЬ



Пластиковый корпус
Радиус полива 5 м

Артикул	Особенности	Мин. кол-во/ мастер упак.	Прайс-лист
3015-18-03	Импульсный	10/40	

РАЗБРЫЗГИВАТЕЛЬ



Пластиковый корпус
Радиус полива 5 м

Артикул	Особенности	Мин. кол-во/ мастер упак.	Прайс-лист
3015-18-3W	Вращающийся, на колесах	10/40	

РАЗБРЫЗГИВАТЕЛЬ



Пластиковый корпус
Радиус полива 7 м

Артикул	Особенности	Мин. кол-во/ мастер упак.	Прайс-лист
3015-19-01	Импульсный	12/48	

РАЗБРЫЗГИВАТЕЛЬ



Zn Цинковый корпус
Радиус полива 8 м

Артикул	Особенности	Мин. кол-во/ мастер упак.	Прайс-лист
3015-19-01PZ	Импульсный	12/48	

РАЗБРЫЗГИВАТЕЛЬ



Цинковый корпус, латунные сплинкеры
Zn Цинковый корпус
Радиус полива 11 м

Артикул	Особенности	Мин. кол-во/ мастер упак.	Прайс-лист
3015-19-01ZZ	Импульсный	12/48	

КАТУШКА ДЛЯ ШЛАНГА

КАТУШКА ДЛЯ ШЛАНГА



Вмещает 45 м шланга 1/2"



Мобильный
Колесики

Артикул	Особенности	Мин. кол-во/ мастер упак.	Прайс-лист
3015-17-22	На колесах	1/6	

КАТУШКА ДЛЯ ШЛАНГА



вмещает 30 м шланга 1/2"



Компактный размер
Al Алюминий Алюминиевая рама

Артикул	Особенности	Мин. кол-во/ мастер упак.	Прайс-лист
3015-17-23	Без колес	1/6	

Алфавитный указатель

1	1BATTERYSYSTEM	5
У	UNIBATTERY	14
А	АВТОМАТИЧЕСКИЕ КОНТРОЛЛЕРЫ ДАВЛЕНИЯ	131
	АДАПТЕР ДЛЯ БИТ УГЛОВОЙ	37
	АДАПТЕР НА ШУРУПОВЕРТ	222
	АДАПТЕР ПРУЖИННЫЙ ДЛЯ МОТОБУРОВ	221
	АДАПТЕРЫ ДЛЯ КОРОНОК SDS+/SDS MAX	60
	АДАПТЕРЫ-ПЕРЕХОДНИКИ	37
	АККУМУЛЯТОРНЫЕ ГАЙКОВЕРТЫ И ВИНТОВЕРТЫ	26
	АККУМУЛЯТОРНЫЕ КУСТОРЕЗЫ	191
	АККУМУЛЯТОРНЫЕ ОТВЕРТКИ	28
	АККУМУЛЯТОРНЫЕ ПЫЛЕСОСЫ	228
	АККУМУЛЯТОРНЫЕ СЕКАТОРЫ	191
	АККУМУЛЯТОРНЫЕ СТЕПЛЕРЫ	92
	АККУМУЛЯТОРНЫЕ ШУРУПОВЕРТЫ	19
	АКССУАРЫ ДЛЯ ВИБРАТОРОВ	225
	АКССУАРЫ ДЛЯ ГАЗОНОКОСИЛОК	200
	АКССУАРЫ ДЛЯ ГРАВЕРОВ	79
	АКССУАРЫ ДЛЯ ДЕРЕВООБРАБОТКИ	145
	АКССУАРЫ ДЛЯ ДРЕЛЕЙ И ПЕРФОРАТОРОВ	327
	АКССУАРЫ ДЛЯ ЗЕРНОДРОБИЛОК	211
	АКССУАРЫ ДЛЯ КОМПРЕССОРОВ	170
	АКССУАРЫ ДЛЯ ЛАЗЕРНЫХ УРОВНЕЙ	317
	АКССУАРЫ ДЛЯ МАСОК СВАРЩИКА	162
	АКССУАРЫ ДЛЯ МОЕК	117
	АКССУАРЫ ДЛЯ МОТОБУРОВ	221
	АКССУАРЫ ДЛЯ НАСОСОВ	131
	АКССУАРЫ ДЛЯ ПНЕВМО СТЕПЛЕРОВ	292
	АКССУАРЫ ДЛЯ ПОЛИРОВАЛЬНОЙ МАШИНЫ HAG918SPE	83
	АКССУАРЫ ДЛЯ РАБОЧЕГО МЕСТА	334
	АКССУАРЫ ДЛЯ СВАРКИ	156
	АКССУАРЫ ДЛЯ СВАРКИ ПЛАСТИК. ТРУБ	137
	АКССУАРЫ ДЛЯ ТОЧИЛЬНЫХ СТАНКОВ	149
	АКССУАРЫ ДЛЯ УШМ	327
	АКССУАРЫ ДЛЯ ШЛИФОВАЛЬНЫХ МАШИН	89
	АКССУАРЫ ДЛЯ ЭЛЕКТРОИНСТРУМЕНТА	36
	АЛМАЗНОЕ ПОЛОТНО	93
	АЛМАЗНЫЕ ГИБКИЕ ШЛИФОВАЛЬНЫЕ КРУГИ	75
	АЛМАЗНЫЕ ДИСКИ	77
	АЛМАЗНЫЕ КОРОНКИ SDS+	60
	АППАРАТЫ ДЛЯ СВАРКИ ПЛАСТИКОВЫХ ТРУБ	137
Б	БЕНЗИНОВЫЕ СНЕГОУБОРОЧНЫЕ МАШИНЫ	183
	БЕНЗОГЕНЕРАТОРЫ	164
	БЕНЗОМОТОРНАЯ ТЕХНИКА	212
	БЕТОНОСМЕСИТЕЛИ	225
	БИМЕТАЛЛИЧЕСКИЕ КОРОНКИ	45
	БИТЫ	36
	БИТЫ ДЛЯ КРОВЕЛЬНЫХ САМОРЕЗОВ	36
	БИТЫ И АДАПТЕРЫ	37
	БОКОРЕЗЫ	261
	БОКОРЕЗЫ МИНИ	262
	БОКОРЕЗЫ УСИЛЕННЫЕ	261
	БОЛТОРЕЗЫ	304
	БРУСОК НАЖДАЧНЫЙ	285
	БУМАЖНЫЕ МЕШКИ	229
	БУРЫ SDS+	61
	БЫСТРОСЪЕМНЫЕ СОЕДИНИТЕЛИ И КОННЕКТОРЫ	345
	БЫСТРОСЪЕМНЫЙ СОЕДИНИТЕЛЬ	345
	БЮГЕЛЬ	282
В	ВАЛ ГИБКИЙ	225
	ВАЛИКИ	282
	ВЕНТИЛЯТОРЫ ЭЛЕКТРИЧЕСКИЕ	181
	ВЕРСТАК	280
	ВЕРСТАК ТИСКИ	280
	ВИБРАЦИОННЫЕ ШЛИФОВАЛЬНЫЕ МАШИНЫ	86
	ВИБРОПЛИТЫ	224
	ВИНТ РАБОЧИЙ В СБОРЕ	126
	ВНЕШНЕЕ ЗАЩИТНОЕ СТЕКЛО МАСКИ СВАРЩИКА	162
	ВОДОНАГРЕВАТЕЛИ	182
	ВОЗДУХОДУВКА АККУМУЛЯТОРНАЯ	191
	ВОЗДУХОДУВКИ БЕНЗИНОВЫЕ	220
	ВОЗДУШНЫЕ КОМПРЕССОРЫ МАСЛЯНЫЕ	166
	ВОЗДУШНЫЕ КОМПРЕССОРЫ БЕЗМАСЛЯНЫЕ	169
	ВЫКОЛОТКИ	267
	ВЫСОТОРЕЗ	324
Г	ГАЗОВЫЕ ТЕПЛОВЫЕ ПУШКИ	173
	ГАЗОНОКОСИЛКИ БЕНЗИНОВЫЕ	198
	ГАЗОНОКОСТИЛКИ ЭЛЕКТРИЧЕСКИЕ	199
	ГАЛОГЕНОВЫЕ ИНФРАКРАСНЫЕ ОБОГРЕВАТЕЛИ	174
	ГВОЗДИ ДЛЯ ПНЕВМО СТЕПЛЕРА	292
	ГВОЗДОДЕР	277
	ГОРЕЛКА ГАЗОВАЯ	328
	ГОРЕЛКА КРОВЕЛЬНАЯ	328
	ГОФРОШЛАНГ	89
	ГРАВЕРЫ	79
	ГРУНТОЗАЦЕПЫ (2/3 ОБОДА)	214
Д	ДАЛЬНОМЕР ЛАЗЕРНЫЙ	317
	ДАЛЬНОМЕРЫ	317
	ДВИГАТЕЛИ ДЛЯ БЕНЗИНОВОЙ ТЕХНИКИ	222
	ДЕРЕВООБРАБАТЫВАЮЩИЙ ИНСТРУМЕНТ	91
	ДИФфуЗОР ГАЗОВЫЙ	157
	ДЛИННОГУБЦЫ	262
	для шлифования стен и потолка	88
	ДОЛОТО ДЛЯ СНЯТИЯ ПЛИТКИ SDS+	59
	ДОМКРАТ ПОДКАТНОЙ QUICKCLIFT	268
	ДОМКРАТЫ	268
	ДРЕЛИ МИКСЕРЫ И НИЗКОБОРОТИСТЫЕ ДРЕЛИ	34
	ДРЕНАЖНЫЕ НАСОСЫ 2 В 1	123
	ДРЕНАЖНЫЕ НАСОСЫ 3 В 1	122
	ДРЕНАЖНЫЕ НАСОСЫ В КОРПУСЕ ИЗ НЕРЖАВЕЮЩЕЙ СТАЛИ	122
	ДРЕНАЖНЫЕ НАСОСЫ В ПЛАСТИКОВОМ КОРПУСЕ	123
	ДРЕНАЖНЫЕ НАСОСЫ ВЫСОКОЙ ПРОИЗВОДИТЕЛЬНОСТИ	122
	ДРЕНАЖНЫЕ НАСОСЫ СО ВСТРОЕННЫМ ПОПЛАВКОМ	124
	ДРОВОКОЛЫ	211
Е	Е-ОБРАЗНАЯ ПИЛА БИ-МЕТАЛЛ	94
З	ЗАЖИМ РУЧНОЙ	268
	ЗАЖИМЫ ТИП КРОКОДИЛ	157
	ЗАКЛЁПКИ	291
	ЗАКЛЕПОЧНИК	291
	ЗАКЛЕПОЧНИК ДВУРУЧНЫЙ	291
	ЗАКЛЕПОЧНИК ПОВОРОТНЫЙ	291
	ЗАРЯДНЫЕ И ПУСКО-ЗАРЯДНЫЕ УСТРОЙСТВА	135
	ЗЕНКЕР	334
	ЗЕРНОДРОБИЛКИ	211
	ЗУБИЛА (ДОЛОТА) HEX	59
	ЗУБИЛА (ДОЛОТА) SDS+/SDS MAX	59
	ЗУБИЛО	267
	ЗУБИЛО КАНАЛЬНОЕ SDS+	59
	ЗУБИЛО ПИКООБРАЗНОЕ SDS+/SDS MAX	59
И	ИНСТРУМЕНТ РАЗЛИЧНОГО НАЗНАЧЕНИЯ	134
	ИНСТРУМЕНТ ДЛЯ СНЯТИЯ ИЗОЛЯЦИИ	266
	ИНСТРУМЕНТЫ ДЛЯ ЗАЧИСТКИ И ОБЖИМА ПРОВОДОВ	265
	ИНФРАКРАСНЫЕ ОБОГРЕВАТЕЛИ	174
К	КАБЕЛЕРЕЗЫ КОМБИНИРОВАННЫЕ	261

Алфавитный указатель

КАБЕЛЬНЫЙ ШТЕКЕР	157
КАРАНДАШИ РАЗМЕТОЧНЫЕ	284
КАРАНДАШ С ТВЕРДОСПЛАВНЫМ НАКОНЕЧНИКОМ	284
КАРБИДНОЕ ПОЛОТНО	93
КАРТОФЕЛЕВЫКАПИВАТЕЛЬ	217
КАТУШКА ДЛЯ ШЛАНГА	347
КАТУШКА ТРИММЕРНАЯ С ЛЕСКОЙ В СБОРЕ	193
КВАРЦЕВЫЕ ИНФРАКРАСНЫЕ ОБОГРЕВАТЕЛИ	174
КЕРН	267
КЕРН АВТОМАТИЧЕСКИЙ	267
КЕРНЕР	267
КИСТИ	281
КИЯНКА	234
КЛЕЕВЫЕ СТЕРЖНИ	138
КЛЕММА ЗАЗЕМЛЕНИЯ	157
КЛЕЩИ ЗАЖИМНЫЕ	268
КЛЕЩИ ПЕРЕСТАВНЫЕ	260
КЛЕЩИ ПЕРЕСТАВНЫЕ С ПОДВИЖНОЙ ГУБКОЙ	260
КЛУПП ТРУБНЫЙ	301
КЛЮЧ ГАЕЧНЫЙ НАКИДНОЙ УНИВЕРСАЛЬНЫЙ	254
КЛЮЧИ	254
КЛЮЧИ ШЕСТИГРАННЫЕ	235
КЛЮЧ РАЗВОДНОЙ	256
КЛЮЧ РАЗВОДНОЙ С КОРОТКОЙ РУЧКОЙ	256
КЛЮЧ РАЗВОДНОЙ С СУПЕР ТОНКИМИ ГУБКАМИ	257
КЛЮЧ РАЗВОДНОЙ С ТОНКИМИ ГУБКАМИ	256
КЛЮЧ СВЕЧНОЙ	254
КЛЮЧ СВЕЧНОЙ КОМБИНИРОВАННЫЙ	254
КЛЮЧ-ТРЕШОТКА	254
КЛЮЧ-ТРУБКА ТОРЦЕВОЙ	254
КЛЮЧ ТРУБНЫЙ РЫЧАЖНЫЙ	259
КОЛЁСА ИЗМЕРИТЕЛЬНЫЕ	317
КОЛУН СТАЛЬНОЙ	211
КОЛЬЦЕВЫЕ НАБОРНЫЕ ПИЛЫ	43
КОМПРЕССОР АВТОМОБИЛЬНЫЙ	172
КОМПРЕССОР АККУМУЛЯТОРНЫЙ	169
КОНВЕКЦИОННЫЕ ОБОГРЕВАТЕЛИ	179
КОННЕКТОР	344
КОННЕКТОР-ПЕРЕХОДНИК	344
КОРОНКИ АЛМАЗНЫЕ ПО КЕРАМОГРАНИТУ	45
КОРОНКИ АЛМАЗНЫЕ ПО СТЕКЛУ И КЕРАМИЧЕСКОЙ ПЛИТКЕ	45
КОРОНКИ КОЛЬЦЕВЫЕ ПО БЕТОНУ SDS+	60
КОРОНКИ ПО БЕТОНУ SDS+	60
КОРОНКИ ПО ДЕРЕВУ	43
КОРЩЕТКА	287
КОРЩЕТКИ ДЛЯ ДРЕЛИ	37
КОРЩЕТКИ ДЛЯ ТОЧИЛ	149
КОРЩЕТКИ ДЛЯ УШМ	74
КРАСКОПУЛЬТ	172
КРАСКОПУЛЬТ ДЛЯ КОМПРЕССОРА	172
КРАСКОРАСПЫЛИТЕЛИ ЭЛЕКТРИЧЕСКИЕ	113
КРЕСТИКИ ДЛЯ КЛАДКИ ПЛИТКИ	284
КРИМПЕР ДЛЯ ОБЖИМА	266
КРОНШТЕЙН ДЛЯ ЛАЗЕРНОГО УРОВНЯ	317
КРУГИ ЗАЧИСТНЫЕ ЛЕПЕСТКОВЫЕ	74
КРУГИ ШЛИФОВАЛЬНЫЕ VELCRO	75
КРУГЛОГУБЦЫ МИНИ	263
КРУГ ШЛИФОВАЛЬНЫЙ	149
КУВАЛДА	234
КУЛЬТИВАТОР-ПЛОСКОРЕЗ	215
КУЛЬТИВАТОРЫ БЕНЗИНОВЫЕ	218
КУЛЬТИВАТОРЫ ЭЛЕКТРИЧЕСКИЕ	219
КУСАЧКИ МИНИ	263
КУСТОРЕЗ	325

Л

ЛАМПА ПАЯЛЬНАЯ	327
ЛЕБЕДКА РЫЧАЖНАЯ	268
ЛЕБЕДКА ШЕСТЕРЕНЧАТАЯ	268
ЛЕБЕДКИ	268
ЛЕЗВИЯ ДЛЯ НОЖЕЙ	300
ЛЕЗВИЯ ДЛЯ НОЖЕЙ ULTRASHARP	300
ЛЕНТОЧНАЯ ПИЛА	142

ЛЕНТОЧНЫЕ ШЛИФОВАЛЬНЫЕ МАШИНЫ	89
ЛЕСКА ДЛЯ ТРИММЕРА	195
ЛИНЕЙКА МЕТАЛЛИЧЕСКАЯ	319
ЛИНЕЙКА МНОГОФУНКЦИОНАЛЬНАЯ	319
ЛИНЕЙКИ	319
ЛОПАТА АВТОМОБИЛЬНАЯ	326
ЛОПАТА СНЕГОУБОРОЧНАЯ	326
ЛОПАТА ШТЫКОВАЯ	326
ЛОПАТЫ	326

М

МАГНИТЫ ДЛЯ СВАРКИ	156
МАНОМЕТР ДАВЛЕНИЯ ДЛЯ НАСОСОВ	132
МАСЛА	210
МАСЛЯНЫЕ РАДИАТОРЫ	179
МАШИНЫ УГЛОШЛИФОВАЛЬНЫЕ АККУМУЛЯТОРНЫЕ	72
МАШИНЫ ШЛИФОВАЛЬНЫЕ УГЛОВЫЕ	65
МЕМБРАНА ДЛЯ ГИДРОБАКА	131
МЕШОК ДЛЯ СБОРА ПЫЛИ	89
МИКСЕРЫ	35
МИНИ-МАСЛЕНКА	171
МИНИ ТОПОР	275
МНОГОФУНКЦИОНАЛЬНЫЕ УСТРОЙСТВА	93
МНОГОЦЕЛЕВОЙ УГОЛЬНИК	318
МОЙКИ	116
МОЙКИ И ОПРЫСКИВАТЕЛИ	116
МОЛОТКИ	232
МОЛОТОК-ГВОЗДОДЕР	232
МОЛОТОК КАМЕНЩИКА	232
МОЛОТОК КРОВЕЛЬЩИКА	233
МОЛОТОК С КЕРНЕРОМ	232
МОЛОТОК СЛЕСАРНЫЙ	232
МОТОБЛОКИ	212
МОТОБУРЫ	220
МОТОПОМПЫ	219
МУЛЬТИМЕТРЫ	138
МУФТА РЕМОНТНАЯ	345

Н

НАБОР БИТ	37
НАБОР ГОЛОВОК	249
НАБОР ИНСТРУМЕНТА ДИЭЛЕКТРИЧЕСКИЙ	250
НАБОР ИНСТРУМЕНТОВ	248
НАБОР КАРАНДАШЕЙ МАЛЯРНЫХ	284
НАБОР КЛЮЧЕЙ ИМБУСОВЫХ HEX	235
НАБОР КЛЮЧЕЙ РОЖКОВЫХ	254
НАБОР КЛЮЧЕЙ-ТРУБОК ТОРЦЕВЫХ	254
НАБОР КЛЮЧЕЙ TORX	235
НАБОР МЕТЧИКОВ И ПЛАШЕК	301
НАБОР НАПИЛЬНИКОВ	267
НАБОР НАСАДОК ДЛЯ ГРАВЕРА	79
НАБОР НАСАДОК ДЛЯ МФУ	94
НАБОР ОТВЕРТОК	238
НАБОР ОТВЕРТОК ДИЭЛЕКТРИЧЕСКИХ	242
НАБОР ОТВЕРТОК ДЛЯ ТОЧНОЙ МЕХАНИКИ	243
НАБОР ОТВЕРТОК И БИТ	243
НАБОР ПИНЦЕТОВ	334
НАБОР ПНЕВМОИНСТРУМЕНТА	170
НАБОР ПРОБОЙНИКОВ	249
НАБОР РЕЗЬБОНАРЕЗНОЙ	301
НАБОР СВЕРЛ	37
НАБОР СТАМЕСОК	278
НАБОР ШАРОШЕК	79
НАБОР ШЕСТИГРАННЫХ КЛЮЧЕЙ	235
НАБОР ЩЕТОК	287
НАБОРЫ БИТ И СВЕРЛ	37
НАБОРЫ КОРОНОК ПО ДЕРЕВУ	43
НАБОРЫ СВЕРЛ	44
НАБОРЫ ФРЕЗ	38
НАВЕСНОЕ ОБОРУДОВАНИЕ ДЛЯ МОТОБЛОКОВ	214
НАДФИЛИ	267
НАЖДАЧНАЯ БУМАГА	93
НАКОЛЕННИКИ ЗАЩИТНЫЕ	335

Алфавитный указатель

НАКОНЕЧНИК ТОКОСЪЕМНЫЙ	157
НАПИЛЬНИК	267
НАПИЛЬНИКИ ДЛЯ ЗАТОЧКИ ПИЛЬНОЙ ЦЕПИ	209
НАПРАВЛЯЮЩАЯ ДЛЯ ПОГРУЖНОЙ ПИЛЫ	99
НАСАДКА ДЛЯ АППАРАТА	137
НАСАДКА ДЛЯ ЗАТОЧКИ СВЕРЛ	149
НАСАДКА ДЛЯ СБОРА ПЫЛИ И СТРУЖКИ	93
НАСАДКА ДОЛОТО (ЗУБИЛО) SDS+/SDS MAX	59
НАСАДКА КУЛЬТИВАТОР ДЛЯ ТРИММЕРА	194
НАСАДКА-МЕШАЛКА	35
НАСАДКА ЦЕПНАЯ ПИЛА	73
НАСАДКИ ДЛЯ МИКСЕРОВ	35
НАСОСНЫЕ СТАНЦИИ	127
НАСОСЫ ВИБРАЦИОННЫЕ	120
НАСОСЫ ДЛЯ ФОНТАНА	129
НАСОСЫ ПОВЕРХНОСТНЫЕ	130
НАСОСЫ ПОВЫСИТЕЛЬНЫЕ ЦИРКУЛЯЦИОННЫЕ	130
НАСОСЫ ПОГРУЖНЫЕ СКВАЖИННЫЕ ВИНТОВЫЕ	126
НАСОСЫ ПОГРУЖНЫЕ СКВАЖИННЫЕ ЦЕНТРОБЕЖНЫЕ	125
НАСОСЫ ПОГРУЖНЫЕ ФЕКАЛЬНЫЕ	126
НАСОСЫ ЦИРКУЛЯЦИОННЫЕ	129
НЕРА ФИЛЬТРЫ	229
НЕТКАННЫЕ МЕШКИ	229
НОЖ	297
НОЖ QUICKRELOAD	296
НОЖ QUICKSHARP	334
НОЖ REINFORCEDCUT	296
НОЖ SOLIDFIXATION	296
НОЖ ДЛЯ ГАЗОНОКОСИЛКИ	200
НОЖ ДЛЯ ЛИНОЛЕУМА	296
НОЖИ	296
НОЖИ ДЛЯ РУБАНКА	92
НОЖИ И ФРЕЗЫ ДЛЯ ТРИММЕРОВ	194
НОЖИ ТУРИСТИЧЕСКИЕ	334
НОЖ МОЛОТКОВЫЙ В СБОРЕ	211
НОЖНИЦЫ	303
НОЖНИЦЫ ДЛЯ БАГЕТА	302
НОЖНИЦЫ ДЛЯ РЕЗКИ ПВХ ТРУБ	302
НОЖНИЦЫ ДЛЯ РЕЗКИ ПЛАСТИКА	302
НОЖНИЦЫ ПО МЕТАЛЛУ	302
НОЖНИЦЫ ПО МЕТАЛЛУ И ЛОБЗИК	303
НОЖНИЦЫ САДОВЫЕ	324
НОЖНИЦЫ ХОЗЯЙСТВЕННЫЕ	302
НОЖОВКА ДЛЯ СВЕРХТОЧНЫХ РАБОТ	271
НОЖОВКА ПО ДЕРЕВУ И ГИПСОКАРТОНУ	272
НОЖОВКА САДОВАЯ	325
НОЖОВКИ ПО ДЕРЕВУ	271
НОЖОВКИ ПО МЕТАЛЛУ	293
НОЖОВКИ ПО ПЕНОБЕТОНУ	294
НОЖ С АВТОМАТИЧЕСКОЙ СМЕНОЙ ЛЕЗВИЯ	296

О

ОГРАНИЧИТЕЛЬ ГЛУБИНЫ ВСПАШКИ	217
ОКУЧНИК	216
ОПОРНЫЕ ТАРЕЛКИ ДЛЯ УШМ	75
ОПРЫСКИВАТЕЛИ С РУЧНЫМ НАСОСОМ	320
ОПРЫСКИВАТЕЛЬ	320
ОПРЫСКИВАТЕЛЬ НА КОЛЕСАХ	320
ОСНАСТКА ДЛЯ ШЛИФОВАНИЯ И ПОЛИРОВАНИЯ	74
ОТБИВОЧНЫЙ ШНУР	327
ОТВЕРТКА 7 В 1	243
ОТВЕРТКА - АДАПТЕР	240
ОТВЕРТКА-БИТОДЕРЖАТЕЛЬ	238
ОТВЕРТКА ДИЭЛЕКТРИЧЕСКАЯ	241
ОТВЕРТКА ИНДИКАТОРНАЯ	242
ОТВЕРТКА ИНДИКАТОРНАЯ С БАТАРЕЙКАМИ	242
ОТВЕРТКА КРЕСТОВАЯ	238
ОТВЕРТКА ПЕРЕВЕРТЫШ	241
ОТВЕРТКА-ПЕРЕВЕРТЫШ 2 В 1	241
ОТВЕРТКА-ПЕРЕВЕРТЫШ 4 В 1	241
ОТВЕРТКА С НАСАДКАМИ	240
ОТВЕРТКА ТРЕЩОТОЧНАЯ	238
ОТВЕРТКА УДАРНО-ПОВОРОТНАЯ	242

ОТВЕРТКА ШЛИЦЕВАЯ	239
ОТВЕРТКА ШЛИЦ ТРЕУГОЛЬНИК	240
ОТВЕРТКА ШЛИЦ U-ТИП	239
ОТВЕРТКА TORX	239
ОТВЕРТКА TRI-WING	240
ОТВЕРТКИ	238
ОТРЕЗНЫЕ ДИСКИ ПО МЕТАЛЛУ	76
ОТРЕЗНЫЕ ПИЛЫ	142
ОЧКИ ЗАЩИТНЫЕ	335
ОЧКИ-ЩИТОК	335

П

ПАССАТИЖИ	260
ПАССАТИЖИ МИНИ	262
ПАЯЛЬНИКИ	135
ПЕНОГЕНЕРАТОР	117
ПЕРЕХОДНИК ДЛЯ ТРИММЕРНОЙ КАТУШКИ	194
ПЕРФОРАТОРЫ SDS-MAX	49
ПЕРФОРАТОРЫ SDS-PLUS	51
ПЕРФОРАТОРЫ АККУМУЛЯТОРНЫЕ	57
ПЕРЧАТКИ	343
ПЕРЧАТКИ ЖЕНСКИЕ	343
ПЕРЧАТКИ МУЖСКИЕ	343
ПИЛА Т-ОБРАЗНАЯ ПО ДЕРЕВУ	93
ПИЛА ЛУЧКОВАЯ	272
ПИЛА ЦИРКУЛЯРНАЯ ПОГРУЖНАЯ	99
ПИЛКИ ДЛЯ ЛОБЗИКОВ	109
ПИЛЫ АККУМУЛЯТОРНЫЕ ЦЕПНЫЕ	207
ПИЛЫ БЕНЗИНОМОТОРНЫЕ ЦЕПНЫЕ	202
ПИЛЫ ДЛЯ МФУ	94
ПИЛЫ САБЕЛЬНЫЕ	102
ПИЛЫ ЦИРКУЛЯРНЫЕ	97
ПИЛЫ ЭЛЕКТРИЧЕСКИЕ ЦЕПНЫЕ	206
ПИЛЬНЫЕ ДИСКИ ДЛЯ ЦИРКУЛЯРНЫХ И ТОРЦОВЫХ ПИЛ, СТАНКОВ	100
ПИЛЬНЫЕ ДИСКИ МУЛЬТИРЕЗ	102
ПИЛЬНЫЕ ШИНЫ	208
ПИРОМЕТРЫ	320
ПИСТОЛЕТ ДЛЯ ГЕРМЕТИКА	287
ПИСТОЛЕТ ДЛЯ МОЕК ВЫСОКОГО ДАВЛЕНИЯ	117
ПИСТОЛЕТ ДЛЯ МОНТАЖНОЙ ПЕНЫ	286
ПИСТОЛЕТ ДЛЯ ПОДКАЧКИ ШИН	170
ПИСТОЛЕТ ДЛЯ ПОЛИВА	346
ПИСТОЛЕТ МОЕЧНЫЙ	170
ПИСТОЛЕТ ПЕСКОСТРУЙНЫЙ	170
ПИСТОЛЕТ ПРОДУВОЧНЫЙ	170
ПИСТОЛЕТЫ ТЕРМОКЛЕЕВЫЕ	138
ПЛИТКОРЕЗ ДЛЯ ПРЯМОГО РЕЗА	303
ПЛИТКОРЕЗНЫЕ СТАНКИ	144
ПЛИТКОРЕЗЫ	303
ПЛОСКОГУБЦЫ	263
ПЛУГ	216
ПНЕВМОФИТИНГ	171
ПОДОШВА ДЛЯ НАЖДАЧНОЙ БУМАГИ	93
ПОЛИРОВАЛЬНЫЕ МАШИНЫ	81
ПОЛОТНА ДЛЯ ЛЕНТОЧНОЙ ПИЛЫ BSM3314P	142
ПОЛОТНА ДЛЯ НОЖОВОК ПО МЕТАЛЛУ	294
ПОЛОТНА ДЛЯ САБЕЛЬНЫХ ПИЛ	102
ПОЛОТНО ДВУХСТОРОННЕЕ	294
ПОЛОТНО ДЛЯ НОЖОВКИ ПО МЕТАЛЛУ	294
ПОРТАТИВНЫЕ ВИБРАТОРЫ ДЛЯ БЕТОНА	225
ПОРТАТИВНЫЕ РАСПИЛОВОЧНЫЕ СТАНКИ	145
ПОРТАТИВНЫЕ РЕЙСМУСЫ	146
ПРЕСС-КЛЕЩИ	265
ПРЕСС-КЛЕЩИ ДЛЯ ВТУЛОЧНЫХ НАКОНЕЧНИКОВ	265
ПРОВОЛОКА ДЛЯ СВАРКИ	157
ПЫЛЕСОС САДОВЫЙ	191
ПЫЛЕСОСЫ МОЮЩИЕ	140
ПЫЛЕСОСЫ СТРОИТЕЛЬНЫЕ	227

Р

РАЗБРЫЗГИВАТЕЛЬ	347
РАЗВЕТВЛИТЕЛЬ	345

Алфавитный указатель

РАСПОР ТЕЛЕСКОПИЧЕСКИЙ	280
РАСХОДНЫЕ МАТЕРИАЛЫ ДЛЯ СТЕПЛЕРА	169
РЕЖУЩИЙ ИНСТРУМЕНТ	293
РЕЗАК ДЛЯ ЛАМИНАТА	304
РЕЗАК СМЕННЫЙ ДЛЯ ПЛИТКОРЕЗА	304
РЕЗЬБОНАРЕЗНОЙ ИНСТРУМЕНТ	301
РЕЛЕ ДАВЛЕНИЯ ДЛЯ НАСОСОВ	131
РОТОРНАЯ КОСИЛКА ДЛЯ МОТОБЛОКОВ	217
РУБАНКИ	91
РУБАНОК	278
РУЛЕТКА ГЕОДЕЗИЧЕСКАЯ	312
РУЛЕТКА С КАРАНДАШОМ	308
РУЛЕТКИ	308
РУЧКА ДЛЯ ДРЕЛИ	327
РУЧКА ТЕЛЕСКОПИЧЕСКАЯ	282
РУЧКА УШМ	327
РУЧКИ ДЛЯ ВАЛИКОВ	282
РУЧНОЙ ПЛИТКОРЕЗ	303
РУЧНОЙ СЕКАТОР С ХРАПОВЫМ МЕХАНИЗМОМ	321
С	
САДОВО-ПАРКОВАЯ ТЕХНИКА	186
САЛЬНИК НАСОСНОЙ ЧАСТИ	132
СВАРОЧНЫЕ АКСЕССУАРЫ	156
СВАРОЧНЫЕ АППАРАТЫ	153
СВАРОЧНЫЕ МАСКИ	160
СВАРОЧНЫЙ КАБЕЛЬ	157
СВАРОЧНЫЙ РУКАВ (ЕВРОРУКАВ)	157
СВЕРЛА ВИНТОВЫЕ ПО ДЕРЕВУ	42
СВЕРЛА ОПАЛУБОЧНЫЕ МОНТАЖНЫЕ	47
СВЕРЛА ПЕРОВЫЕ ПО ДЕРЕВУ	42
СВЕРЛА ПО БЕТОНУ	38
СВЕРЛА ПО ДЕРЕВУ	42
СВЕРЛА ПО МЕТАЛЛУ	46
СВЕРЛА ПО СТЕКЛУ И КАФЕЛЮ	38
СВЕРЛА СТУПЕНЧАТЫЕ	44
СВЕРЛИЛЬНЫЕ СТАНКИ	146
СВЕЧИ ЗАЖИГАНИЯ	209
СЕТЕВЫЕ БЕЗУДАРНЫЕ ДРЕЛИ	34
СЕТЕВЫЕ ГАЙКОВЕРТЫ	28
СЕТЕВЫЕ ДРЕЛИ-ШУРУПОВЕРТЫ	31
СЕТЕВЫЕ УДАРНЫЕ ДРЕЛИ	33
СЕТКА АБРАЗИВНАЯ	285
СЕТКА-ИЗМЕЛЬЧИТЕЛЬ	211
СЕТКЛОДЕРЖАТЕЛЬ	285
СИЛОВАЯ ТЕХНИКА	153
СИНТЕТИЧЕСКИЕ ШЛИФОВАЛЬНЫЕ КРУГИ	74
СКАРИФИКАТОРЫ БЕНЗИНОВЫЕ	200
СКАРИФИКАТОРЫ ЭЛЕКТРИЧЕСКИЕ	200
СКОБЫ ДЛЯ ПНЕВМО СТЕПЛЕРА	292
СКОБЫ ДЛЯ СТЕПЛЕРА	292
СЛЕСАРНЫЙ ИНСТРУМЕНТ	232
СЛЕСАРНЫЙ ИНСТРУМЕНТ	248
СМЕННОЕ ЛЕЗВИЕ ДЛЯ НОЖНИЦ	302
СМЕННЫЙ АМОТИЗАТОР	169
СМЕННЫЙ БАЧОК ДЛЯ КРАСКОПУЛЬТА	172
СМЕННЫЙ БОЕК	169
СНЕГООТВАЛ ДЛЯ МОТОБЛОКОВ	218
СОЕДИНИТЕЛЬ ДЛЯ ШЛАНГА	344
СОПЛО	157
СПЕЦИАЛИЗИРОВАННЫЕ ЗАТОЧНЫЕ СТАНКИ	150
СРЕДСТВА ИНДИВИДУАЛЬНОЙ ЗАЩИТЫ	335
СТАМЕСКА	278
СТАНКИ	142
СТАНКИ ДЕРЕВООБРАБАТЫВАЮЩИЕ	145
СТАНКИ ДЛЯ КРЕПЛЕНИЯ УШМ	73
СТАНОЧНЫЕ СВЕТИЛЬНИКИ	146
СТЕКЛОДОМКРАТ	285
СТЕКЛОРЕЗ	284
СТЕПЛЕР	290
СТОЙКИ ДЛЯ ДРЕЛИ	47
СТРУБЦИНА F-ОБРАЗНАЯ	279
СТРУБЦИНА G-ОБРАЗНАЯ	279
СТРУБЦИНА БЫСТРОЗАЖИМНАЯ	279
СТРУБЦИНА КЛЕЩЕОБРАЗНАЯ	279
СТРУБЦИНА РЕМЕННАЯ	279
СТРУБЦИНА УГЛОВАЯ	279
СТРУБЦИНЫ	279
СТУСЛО	272
СУМКА ДЛЯ ИНСТРУМЕНТОВ	340
СУМКА ПОЯСНАЯ	340
СУМКИ И РЮКЗАКИ	340
СУЧКОРЕЗ	325
СЦЕПКА НА НАВЕСНОЕ ОБОРУДОВАНИЕ	215
СЪЁМНИКИ СТОПОРНЫХ КОЛЕЦ	263
Т	
ТАРЕЛКА ОПОРНАЯ ДЛЯ ГИБКИХ АЛМАЗНЫХ КРУГОВ	75
ТЕПЛОВЕНТИЛЯТОРЫ	178
ТЕПЛОВЫЕ ПУШКИ ДИЗЕЛЬНЫЕ	177
ТЕПЛОВЫЕ ПУШКИ ЭЛЕКТРИЧЕСКИЕ	175
ТЕПЛОВЫЕ ПУШКИ ЭЛЕКТРИЧЕСКИЕ	176
ТИСКИ	268
ТИСКИ ДЛЯ СТОЙКИ 1092-ID-02	47
ТИСКИ СЛЕСАРНЫЕ	268
ТОНКОГУБЦЫ	262
ТОНКОГУБЦЫ МИНИ	262
ТОПОР	274
ТОПОР ТОМАНАВК	274
ТОПОР-КОЛУН	274
ТОПОР С АКСЕССУАРОМ ДЛЯ РОЗЖИГА	274
ТОРЦОВОЧНЫЕ ПИЛЫ	142
ТОЧИЛЬНО-ШЛИФОВАЛЬНЫЕ СТАНКИ	148
ТРЕШОТКА ДЛЯ КЛУПП	301
ТРИММЕРЫ БЕНЗИНОВЫЕ	186
ТРИММЕРЫ ЭЛЕКТРИЧЕСКИЕ	192
ТРОЙНИК	344
У	
УГОЛЬНИКИ	318
УГОЛЬНИК КРОВЕЛЬНЫЙ	318
УГОЛЬНИК С УРОВНЕМ И КАРАНДАШОМ	318
УГОЛЬНИК С УРОВНЕМ И ЧЕРТИЛКОЙ	318
УДЕРЖИВАЮЩАЯ ПРИВЯЗЬ	335
УДЛИНИТЕЛИ ДЛЯ ПЕРОВЫХ СВЕРЛ	42
УДЛИНИТЕЛИ ЭЛЕКТРИЧЕСКИЕ СИЛОВЫЕ	90
УДЛИНИТЕЛЬ ПОЛУОСИ ДЛЯ ГРУНТОЗАЦЕПА	214
УДЛИНИТЕЛЬ ШНЕКА	221
УРОВЕНЬ ЛАЗЕРНЫЙ САМОВЫРАВНИВАЮЩИЙСЯ	316
УРОВЕНЬ ПРОТИВОУДАРНЫЙ	315
УРОВЕНЬ С КАРАНДАШОМ	315
УРОВНИ	315
УСТРОЙСТВА ДЛЯ ЗАТОЧКИ	301
УТЯЖИЛИТЕЛЬ ДЛЯ МОТОБЛОКА	217
Ф	
ФЕНЫ ТЕХНИЧЕСКИЕ	134
ФИЛЬТР	171
ФИЛЬТР ТОНКОЙ ОЧИСТКИ ДЛЯ МОЙКИ	117
ФЛАНЕЦ ГИДРОАККУМУЛЯТОРА	131
ФОНАРИ СВЕТОДИОДНЫЕ	330
ФОНАРЬ	330
ФОНАРЬ НАЛОБНЫЙ СВЕТОДИОДНЫЙ	330
ФОНАРЬ-ПРОЖЕКТОР	330
ФОНАРЬ-ПРОЖЕКТОР МИНИ	330
ФОНАРЬ ТЕЛЕСКОПИЧЕСКИЙ	331
ФРЕЗА ГАЛТЕЛЬНАЯ	39
ФРЕЗА КРОМОЧНАЯ КОНУСНАЯ	40
ФРЕЗА КРОМОЧНАЯ ПАЗО-ШИПОВАЯ	40
ФРЕЗА КРОМОЧНАЯ С ВЕРХНИМ ПОДШИПНИКОМ	40
ФРЕЗА КРОМОЧНАЯ С НИЖНИМ ПОДШИПНИКОМ	39
ФРЕЗА КУЛЬТИВАТОРНАЯ	215
ФРЕЗА ПАЗОВАЯ V-ОБРАЗНАЯ	39
ФРЕЗА ПАЗОВАЯ "ЛАСТОЧКИН ХВОСТ"	39
ФРЕЗА ПАЗОВАЯ ФАСОННАЯ	39
ФРЕЗА ПРОФИЛЬНАЯ	40

Алфавитный указатель

ФРЕЗА Т-ОБРАЗНАЯ	41
ФРЕЗА УНИВЕРСАЛЬНАЯ	41
ФРЕЗА ФАЛЬЦЕВАЯ	40
ФРЕЗЕРЫ	104
ФРЕЗЫ ПАЗОВЫЕ ПРЯМЫЕ	39
ФРЕЗЫ ТВЕРДОСПЛАВНЫЕ ПО ДЕРЕВУ	39
ФУМЛЕНТА	336
Х	
ХВОСТОВИКИ ДЛЯ БИМЕТАЛ. КОРОНОК	45
ХОМУТ-ЛИПУЧКА МНОГОРАЗОВЫЙ	292
ХОМУТЫ	292
ХОМУТЫ ПЛАСТМАССОВЫЕ	292
ЦВЕТОЧНЫЙ СЕКАТОР	321
ЦЕПИ В БУХТАХ	207
ЦЕПИ ПИЛЬНЫЕ	207
ЧАШКИ АЛМАЗНЫЕ	76
Ш	
ШАБЛОН ДЛЯ КОПИРОВАНИЯ КОНТУРОВ	319
ШАРНИРНО-ГУБЦЕВЫЙ ИНСТРУМЕНТ	260
ШЛАНГ ВЫСОКОГО ДАВЛЕНИЯ	117
ШЛАНГ ПОЛИВОЧНЫЙ	344
ШЛАНГ СОЕДИНИТЕЛЬНЫЙ	131
ШЛАНГ УДЛИНИТЕЛЬ ДЛЯ КОМПРЕССОРА	171
ШЛИФКРУГИ VELCRO (ПОД ЛИПУЧКУ)	83
ШЛИФЛЕНТА	149
ШЛИФЛЕНТЫ	89
ШЛИФЛЕНТЫ БЕСКОНЕЧНЫЕ	89
ШЛИФОВАЛЬНАЯ БУМАГА	86
ШЛИФОВАЛЬНАЯ ОСНАСТКА ДЛЯ МФУ	93
ШЛИФОВАЛЬНЫЕ КРУГИ	75
ШЛИФОВАЛЬНЫЙ ИНСТРУМЕНТ	285
ШНЕК ДЛЯ МОТОБУРОВ	221
ШНЕК ПО ЛЬДУ ДЛЯ МОТОБУРОВ	221
ШПАТЕЛИ	283
ШТАНГА ДЛЯ ЛАЗЕРНОГО УРОВНЯ	317
ШТАНГА ДЛЯ ЛАЗЕРНОГО УРОВНЯ С ТРЕНОЙ	317
ШТАНГЕНЦИРКУЛЬ	319
ШТАНГЕНЦИРКУЛЬ	319
ШТАНГИ ТЕЛЕСКОПИЧЕСКИЕ	119
ШТРОБОРЕЗЫ	73
ШТУЦЕР ДЛЯ НАСОСНЫХ СТАНЦИЙ	132
Щ	
ЩЕТКА ПРОВОЛОЧНАЯ	287
ЩЕТКИ ДЛЯ ЩЕТОЧНЫХ ШЛИФМАШИН	88
ЩЕТКИ РУЧНЫЕ	287
ЩЕТОЧНАЯ ШЛИФОВАЛЬНАЯ МАШИНА	86
ЩИПЦЫ ДЛЯ ЗАЧИСТКИ ЭЛЕКТРОПРОВОДОВ	265
ЩИТОК ЗАЩИТНЫЙ	336
Э	
ЭКСЦЕНТРИКОВЫЕ ШЛИФОВАЛЬНЫЕ МАШИНЫ	83
ЭЛЕКТРОДОДЕРЖАТЕЛЬ	157
ЭЛЕКТРОИНСТРУМЕНТ	19
ЭЛЕКТРОИНСТРУМЕНТ	65
ЭЛЕКТРОЛОБЗИКИ	107
Я	
ЯЩИКИ ДЛЯ ИНСТРУМЕНТОВ	343

● **Sturm!**
нас рекомендуют друзьям

www.sturmtools.ru

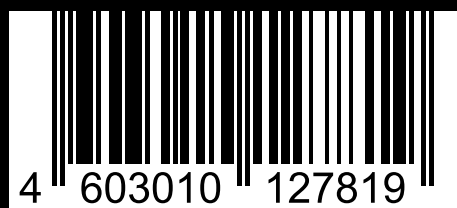

REC-Catalog-2023 Общий каталог 2023

hanskonner
professionelle qualität